



**LIGHTING**  
CATÁLOGO

**GEWISS**

**SAPOL**  
ARMAZENISTAS DE MATERIAL ELÉTRICO  
**Santana & Pogeira, S.A.**



**2021**  
**2022**



**SEDE CENTRAL GEWISS - ITALIA**



El desarrollo como una constante en la gestión ha sido la filosofía que ha guiado a GEWISS desde el primer momento de su fundación. Durante sus ya 50 años de historia, la Compañía ha desarrollado Soluciones para las Instalaciones Eléctricas con el objetivo irrenunciable de la más alta calidad, para la obtención de instalaciones seguras en las que los seres humanos puedan disfrutar de las ventajas de la tecnología más avanzada. Esta vocación se ha convertido en un modelo de negocio basado en tres principios fundamentales: inversión continua en investigación y desarrollo, formación del personal a todos los niveles, y permanente optimización de los procesos productivos.

Todo esto ha permitido a Gewiss establecerse como referencia en el mercado de la producción de **soluciones y servicios para la automatización de hogares y edificios, protección automática, distribución de la energía eléctrica, movilidad eléctrica y Smart Lighting.**

# Gama por sector de aplicación

## VIAL, URBANO Y ZONAS VERDES

Road [5]



*página 10*

Street [O<sub>3</sub>]



*página 20*

Extro

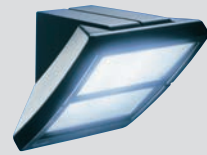

*página 70*

## DEPORTIVO: CAMPOS DE JUEGO Y CUARTOS TÉCNICOS

Smart [Pro] 2.0  
Media potencia



*página 30*

Smart [Pro] 2.0  
Alta potencia

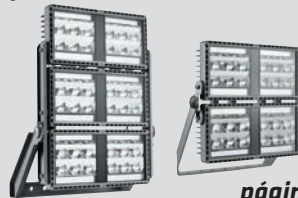

*página 36*

Esalite FL



*página 50*

## INDUSTRIAL Y LOGÍSTICO, PARKING

Smart [4] HE/HLO

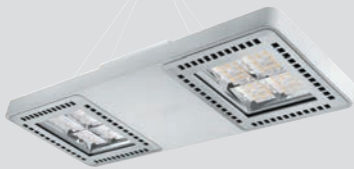

*página 81*

Smart [4] ATEX, UL  
HT, HACCP



*página 101*

Esalite HB



*página 109*

Elia HL



*página 122*

Elia FL



*página 55*

## TERCIARIO BÁSICO Y AVANZADO, RETAIL

Elia DL



*página 148*

Elia AL



*página 151*

Elia - PL 60x60



*página 157*

**VIAL, URBANO Y ZONAS VERDES**

**Point** 



*página 68*

**Trilight** 



*página 67*

**Esalite PL** 



*página 60*

**DEPORTIVO: CAMPOS DE JUEGO Y CUARTOS TÉCNICOS**

**Esalite HB**



*página 109*

**Smart [3]**



*página 126*

**Smart [3] PLUS** 



*página 132*

**INDUSTRIAL Y LOGÍSTICO, PARKING**

**Elia WL**





*página 124*

**Smart [3]**



*página 126*

**Smart [3] PLUS** 



*página 132*

**TERCIARIO BÁSICO Y AVANZADO, RETAIL**

**Elia PL - 30x120**



*página 156*

**Elia CL**



*página 154*

**Extro** 



*página 70*

 Disponible en acabado Blue Green, color azul noche



## ILUMINACIÓN VIAL

<b>Road [5]</b>	Sistema de iluminación vial y urbano	<b>12</b>
<b>Street [0<sub>3</sub>]</b>	Sistema de iluminación vial y urbano	<b>20</b>

## PROYECTORES

<b>Smart [Pro] 2.0</b>	Innovadores proyectores de media y alta potencia	<b>30</b>
<b>Esalite FL</b>	Innovadores proyectores de baja y media potencia	<b>50</b>
<b>Elia FL</b>	Proyectores funcionales de baja y media potencia	<b>55</b>

## ENTORNOS URBANOS PARQUES Y JARDINES



<b>Esalite PL</b>	Proyectores arquitecturales para zonas verdes	<b>60</b>
<b>Trilight</b>	Balizas para iluminación de caminos urbanos	<b>67</b>
<b>Point</b>	Baliza de iluminación de jardines	<b>68</b>
<b>Extro</b>	Dispositivo multifuncional de iluminación	<b>70</b>

## INDUSTRIAL Y LOGÍSTICA

<b>Smart [4]</b>	Innovadora Luminaria de suspensión	<b>78</b>
<b>Smart [4] Aplicaciones especiales</b>	Innovadora Luminaria de suspensión	<b>101</b>
<b>Elia HL</b>	Iluminación industrial funcional	<b>122</b>
<b>Esalite HB</b>	Luminaria de suspensión	<b>109</b>
<b>Elia WL</b>	Pantalla estanca de uso genérico	<b>124</b>
<b>Smart [3]</b>	Pantalla estanca de larga vida	<b>126</b>
<b>Smart [3] PLUS</b>	Pantalla estanca de larga vida y altas prestaciones	<b>132</b>

## SECTOR TERCIARIO Y RETAIL

<b>Elia DL</b>	Downlight de uso genérico	<b>150</b>
<b>Elia AL</b>	Downlight de realce	<b>151</b>
<b>Elia CL</b>	Plafones para paredes y techos	<b>154</b>
<b>Elia PL</b>	Paneles para techo técnico	<b>156</b>
<b>Índice</b>		<b>160</b>

# LIGHTING





## ILUMINACIÓN VIAL

En las autopistas y carreteras actuales, los sistemas de alumbrado público deben garantizar una alta eficiencia energética, instalación y mantenimiento ágiles y una calidad de luz superior, además de respetar las normativas vigentes en materia de iluminación vial. Además, el diseño de estos dispositivos debe hacer posible su perfecta integración en el entorno. Los productos para alumbrado público de Gewiss son la respuesta perfecta a todos estos requerimientos.



## PROYECTORES DEPORTIVOS Y SUPERFICIES GRANDES

Los proyectores de Gewiss están diseñados para satisfacer cualquier necesidad de iluminación, en todo tipo de instalaciones deportivas de interior o de exterior. Su amplia gama de ópticas, fijos luminosos, sistemas de regulación y su alto rendimiento fotométrico, proporcionan una versatilidad que hace posible su empleo tanto en pequeñas instalaciones deportivas como en las más grandes, cumpliendo con los estrictos requerimientos técnicos exigidos para las competiciones nacionales e internacionales retransmitidas por televisión.



## ENTORNOS URBANOS, PARQUES Y JARDINES



Hoy más que nunca, los dispositivos de iluminación decorativa urbana y residencial deben ser capaces de integrarse a la perfección con su entorno, y ofrecer al diseñador una amplia variedad de ópticas, fuentes de luz y soluciones de diseño. Gewiss cuenta con una variedad de dispositivos y sistemas de iluminación urbana, para satisfacer todas las necesidades de diseñadores, autoridades públicas y arquitectos.



## INDUSTRIAL Y LOGÍSTICA

El perfecto equilibrio entre características técnicas, rendimiento luminoso y diseño hace que los dispositivos de iluminación industrial de Gewiss sean idóneos para un amplio abanico de aplicaciones y situaciones, en entornos industriales, deportivos (interiores) y comerciales. Esta gama de dispositivos se caracteriza por una selección de materias primas de elevada robustez, por la excelente calidad de las fuentes luminosas y ópticas y por unos sistemas de gestión de muy altas prestaciones para un rápido retorno de la inversión.



## SECTOR TERCIARIO Y RETAIL

En los entornos de oficinas una buena iluminación ayuda a crear las condiciones ideales para que los trabajadores den rienda suelta a su creatividad, en el sector del comercio además ayuda a realzar los productos, ambos entornos son en la actualidad lugares elegantes, ergonómicos y de diseño amigable. Las soluciones de empotrar y de techo de Gewiss garantizan una luz uniforme sin reflejos ni deslumbramientos, creando una iluminación homogénea que ofrece altos niveles de confort.



## Street [O<sub>3</sub>]

SISTEMA DE ILUMINACIÓN VIAL LED

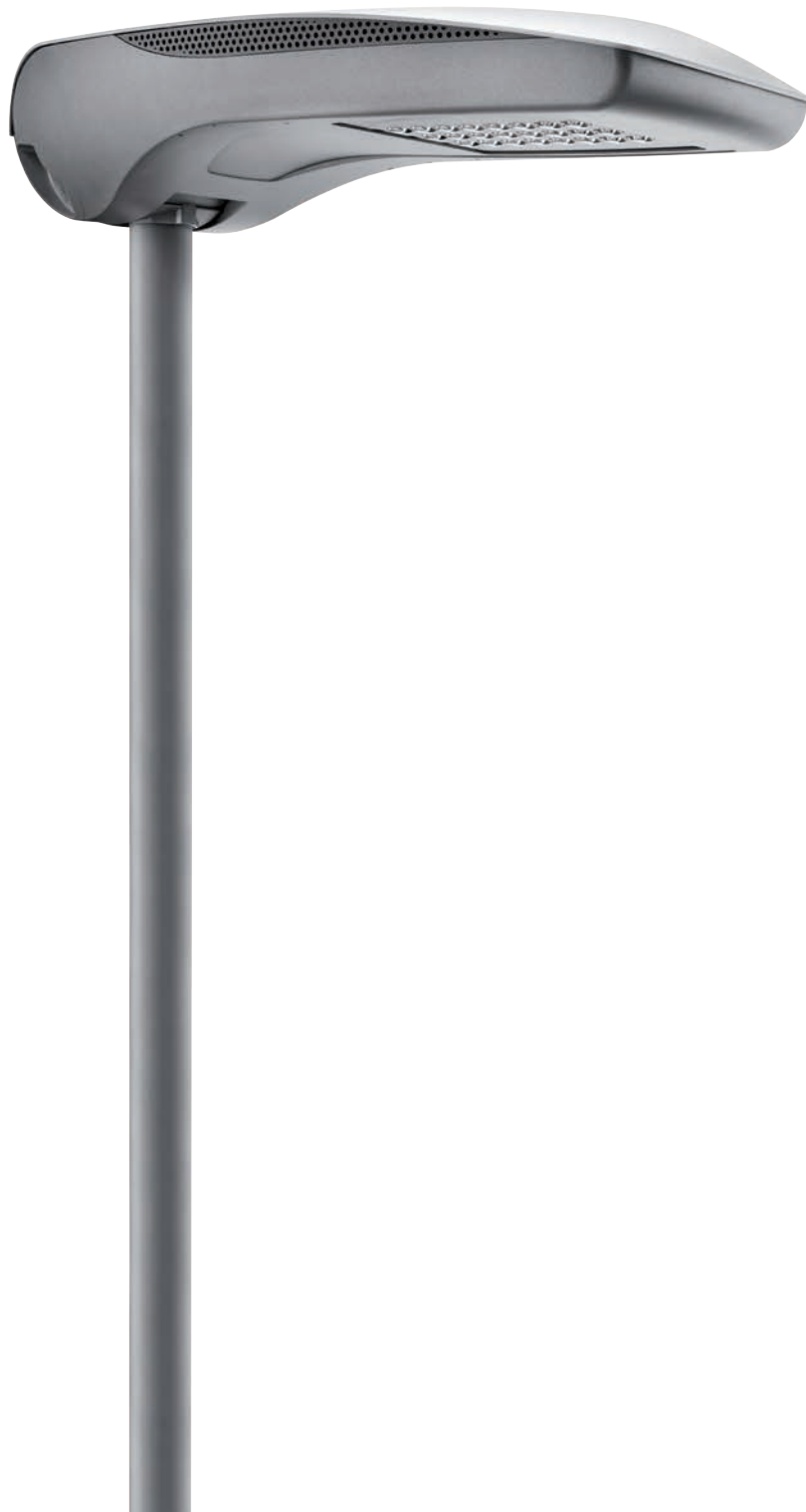

# Road [5]

SISTEMA DE ILUMINACIÓN VIAL LED



# CONECTIVIDAD **GESTIÓN** SEGURIDAD **AHORRO**

¿Es posible responder a las **necesidades de nuestras ciudades** para diseñar el futuro?

¿Cuáles son los objetivos de la **Smart City**?



## LAS PERSONAS **PRIMERO**

**Respeto por el Medio Ambiente, Ahorro de Energía y Bienestar.**



Sostenibilidad

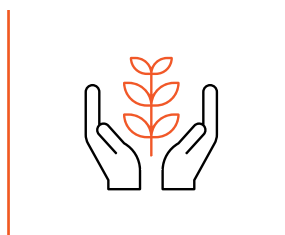

Bienestar

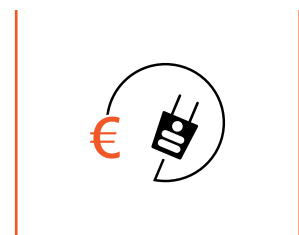

Ahorro energético

# INTERACTIVO

**GEWISS**, junto con nuestro **partner URBANA** Smart Solutions, ha desarrollado una plataforma de IoT que permite una Infraestructura abierta y flexible, capaz de integrar y e integrarse en sistemas de gestión digitales de cualquier tipo.

Garantizamos una solución completa en términos de hardware, software y gestión de datos consiguiendo un sistema **Interactivo**.

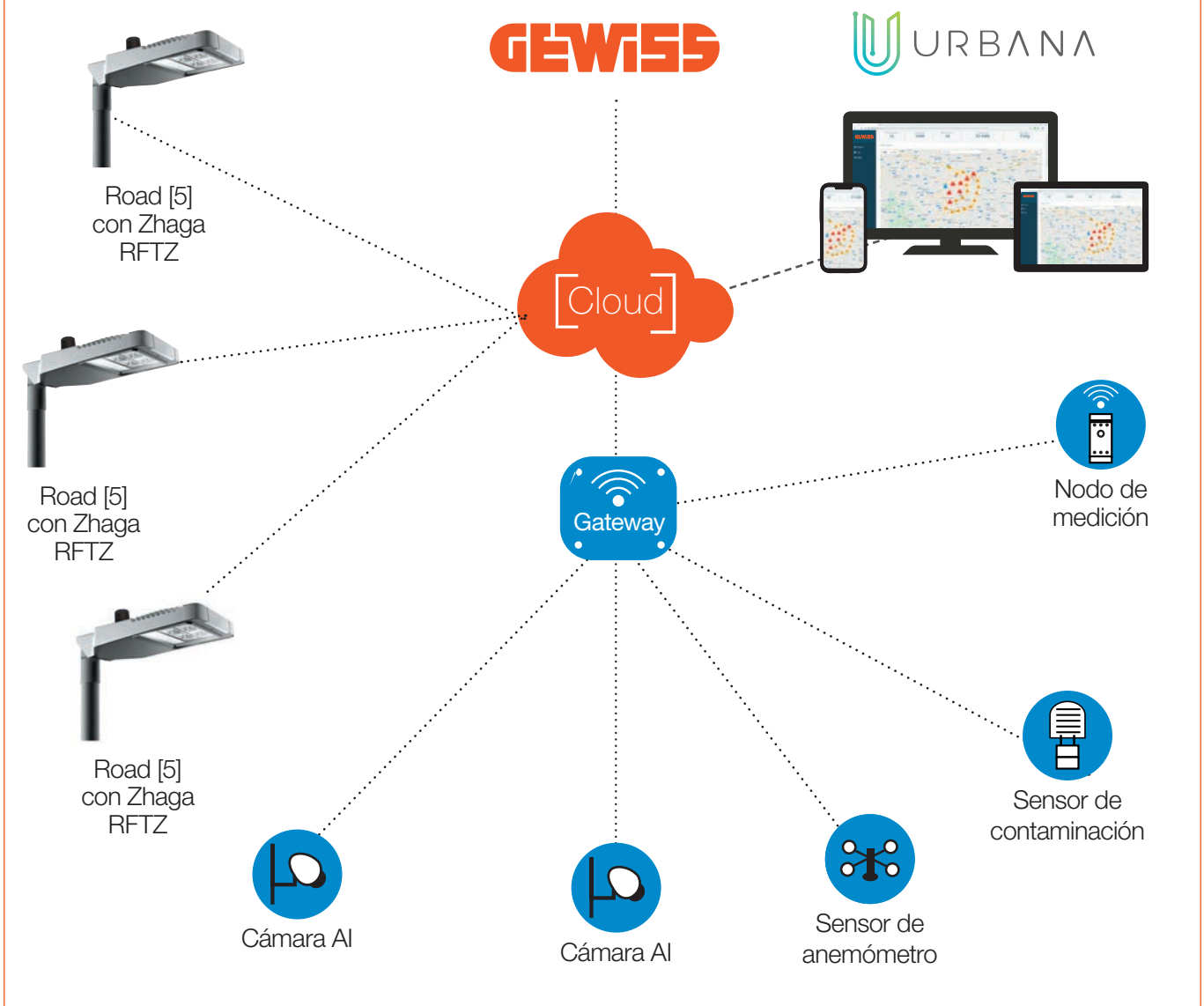

# Road [5]

## Luminaria LED para iluminación vial

Road [5] es la gama de luminarias LED que completa la oferta para aplicaciones viales y urbanas. La nueva familia está proyectada para ofrecer mejores prestaciones luminotécnicas, simplificar la instalación y mantenimiento de aparatos y favorecer al máximo el ahorro energético. Road [5] es la solución ideal para iluminar todos los tipos de calles urbanas e interurbanas, rotondas, grandes áreas de exterior y aparcamientos, tanto en instalaciones nuevas como en las ya existentes.



## ROAD [5]



**IP  
66**

**IK  
08**

### VERSIONES MINI - CLASE II



GW R5 211 B

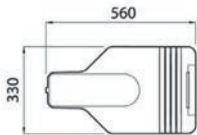

### ÓPTICA WIDE



Código	Sistema de control	Temperatura de color	Lumen Output (lm)	Potencia de sistema	Eficiencia (lm/W)	Número módulos	Paq. Emb.
GW R5 211 V	Regulable 5 pasos	4000 K	4300	39 W a 1 A	110	1 (1x3 LED)	1
GW R5 231 V	Regulable 5 pasos	4000 K	1700	14 W a 0,35 A	121	1 (1x3 LED)	1
GW R5 271 V	Regulable 5 pasos	4000 K	3200	28 W a 0,7 A	114	1 (1x3 LED)	1
GW R5 211 M	Regulable 1-10 V	4000 K	4300	39 W a 1 A	110	1 (1x3 LED)	1
GW R5 211 M30K	Regulable 1-10 V	3000 K	3700	39 W a 1 A	95	1 (1x3 LED)	1
GW R5 251 M	Regulable 1-10 V	4000 K	2400	20 W a 0,5 A	120	1 (1x3 LED)	1
GW R5 271 M	Regulable 1-10 V	4000 K	3200	28 W a 0,7 A	114	1 (1x3 LED)	1
GW R5 271 M30K	Regulable 1-10 V	3000 K	2800	28 W a 0,7 A	100	1 (1x3 LED)	1
GW R5 211	Stand alone	4000 K	4300	38 W a 1 A	113	1 (1x3 LED)	1
GW R5 211 30K	Stand alone	3000 K	3700	38 W a 1 A	97	1 (1x3 LED)	1
GW R5 231	Stand alone	4000 K	1700	13 W a 0,35 A	131	1 (1x3 LED)	1
GW R5 231 30K	Stand alone	3000 K	1500	13 W a 0,35 A	115	1 (1x3 LED)	1
GW R5 271	Stand alone	4000 K	3200	27 W a 0,7 A	119	1 (1x3 LED)	1
GW R5 212 V	Regulable 5 pasos	4000 K	8500	77 W a 1 A	110	2 (2x3 LED)	1
GW R5 212 V30K	Regulable 5 pasos	3000 K	7400	77 W a 1 A	96	2 (2x3 LED)	1
GW R5 272 V	Regulable 5 pasos	4000 K	6400	54 W a 0,7 A	119	2 (2x3 LED)	1
GW R5 212 M	Regulable 1-10 V	4000 K	8500	77 W a 1 A	110	2 (2x3 LED)	1
GW R5 212 M30K	Regulable 1-10 V	3000 K	7400	77 W a 1 A	96	2 (2x3 LED)	1
GW R5 252 M	Regulable 1-10 V	4000 K	4700	38 W a 0,5 A	124	2 (2x3 LED)	1
GW R5 252 M30K	Regulable 1-10 V	3000 K	4100	38 W a 0,5 A	108	2 (2x3 LED)	1
GW R5 272 M	Regulable 1-10 V	4000 K	6400	54 W a 0,7 A	119	2 (2x3 LED)	1
GW R5 272 M30K	Regulable 1-10 V	3000 K	5500	54 W a 0,7 A	102	2 (2x3 LED)	1
GW R5 212	Stand alone	4000 K	7900	67 W a 0,9 A	118	2 (2x3 LED)	1
GW R5 212 30K	Stand alone	3000 K	6800	67 W a 0,9 A	101	2 (2x3 LED)	1
GW R5 272	Stand alone	4000 K	6400	53 W a 0,7 A	121	2 (2x3 LED)	1
GW R5 272 30K	Stand alone	3000 K	5500	53 W a 0,7 A	104	2 (2x3 LED)	1

**NOTA:** Los datos técnicos pueden experimentar variaciones debido a la evolución continua de la tecnología LED.  
Flujo nominal referido a Tj=85°C.

### Datos fotométricos

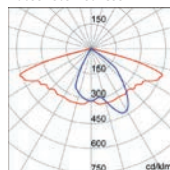

Óptica WIDE



GW R5 111 B

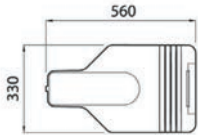

**ÓPTICA HUGE**



Código	Sistema de control	Temperatura de color	Lumen Output (lm)	Potencia de sistema	Eficiencia (lm/W)	Número módulos	Paq. Emb.
GW R5 111 V	Regulable 5 pasos	4000 K	4100	39 W a 1 A	105	1 (1x3 LED)	1
GW R5 131 V	Regulable 5 pasos	4000 K	1600	14 W a 0,35 A	114	1 (1x3 LED)	1
GW R5 171 V	Regulable 5 pasos	4000 K	3000	28 W a 0,7 A	107	1 (1x3 LED)	1
GW R5 111 M	Regulable 1-10 V	4000 K	4100	39 W a 1 A	105	1 (1x3 LED)	1
GW R5 151 M	Regulable 1-10 V	4000 K	2200	20 W a 0,5 A	110	1 (1x3 LED)	1
GW R5 171 M	Regulable 1-10 V	4000 K	3000	28 W a 0,7 A	107	1 (1x3 LED)	1
GW R5 111 M30K	Regulable 1-10 V	3000 K	3500	39 W a 1 A	90	1 (1x3 LED)	1
GW R5 171 M30K	Regulable 1-10 V	3000 K	2600	28 W a 0,7 A	93	1 (1x3 LED)	1
GW R5 111	Stand alone	4000 K	4100	38 W a 1 A	108	1 (1x3 LED)	1
GW R5 131	Stand alone	4000 K	1600	13 W a 0,35 A	123	1 (1x3 LED)	1
GW R5 171	Stand alone	4000 K	3000	27 W a 0,7 A	111	1 (1x3 LED)	1
GW R5 111 30K	Stand alone	3000 K	3500	38 W a 1 A	92	1 (1x3 LED)	1
GW R5 131 30K	Stand alone	3000 K	1400	13 W a 0,35 A	108	1 (1x3 LED)	1
GW R5 171 30K	Stand alone	3000 K	2600	27 W a 0,7 A	96	1 (1x3 LED)	1
GW R5 112 V	Regulable 5 pasos	4000 K	8100	77 W a 1 A	105	2 (2x3 LED)	1
GW R5 172 V	Regulable 5 pasos	4000 K	6000	54 W a 0,7 A	111	2 (2x3 LED)	1
GW R5 112 M	Regulable 1-10 V	4000 K	8100	77 W a 1 A	105	2 (2x3 LED)	1
GW R5 152 M	Regulable 1-10 V	4000 K	4400	38 W a 0,5 A	116	2 (2x3 LED)	1
GW R5 172 M	Regulable 1-10 V	4000 K	6000	54 W a 0,7 A	111	2 (2x3 LED)	1
GW R5 112 M30K	Regulable 1-10 V	3000 K	7000	77 W a 1 A	91	2 (2x3 LED)	1
GW R5 172 M30K	Regulable 1-10 V	3000 K	5200	54 W a 0,7 A	96	2 (2x3 LED)	1
GW R5 112	Stand alone	4000 K	7400	67 W a 0,9 A	110	2 (2x3 LED)	1
GW R5 172	Stand alone	4000 K	6000	53 W a 0,7 A	113	2 (2x3 LED)	1
GW R5 112 30K	Stand alone	3000 K	6500	67 W a 0,9 A	97	2 (2x3 LED)	1
GW R5 172 30K	Stand alone	3000 K	5200	53 W a 0,7 A	98	2 (2x3 LED)	1

**NOTA:** Los datos técnicos pueden experimentar variaciones debido a la evolución continua de la tecnología LED.  
Flujo nominal referido a Tj=85°C.

**Datos fotométricos**

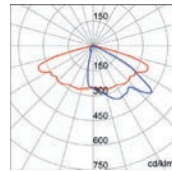

Óptica HUGE

# Road [5]



GW R5 371 MV

## ÓPTICA CICLOPEATONAL



Código	Sistema de control	Temperatura de color	Lumen Output (lm)	Potencia de sistema	Eficiencia (lm/W)	Número módulos	Paq. Emb.
GW R5 371 MV	Regulable 5 pasos	4000 K	1900	27 W a 0,7 A	70	1 (1x3 LED)	1
GW R5 371 M	Regulable 1-10 V	4000 K	1900	27 W a 0,7 A	70	1 (1x3 LED)	1
GW R5 371 M30K	Regulable 1-10 V	3000 K	1900	27 W a 0,7 A	70	1 (1x3 LED)	1
GW R5 372 MV	Regulable 5 pasos	4000 K	3800	53 W a 0,7 A	72	2 (2x3 LED)	1
GW R5 372 M	Regulable 1-10 V	4000 K	3800	53 W a 0,7 A	72	2 (2x3 LED)	1
GW R5 372 M30K	Regulable 1-10 V	3000 K	3800	53 W a 0,7 A	72	2 (2x3 LED)	1

NOTA: Los datos técnicos pueden experimentar variaciones debido a la evolución continua de la tecnología LED.  
Flujo nominal referido a Tj=85°C.

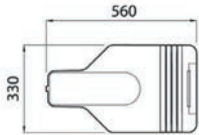

### Datos fotométricos

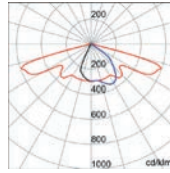

Óptica ciclopeatonal

## VERSIONES MINI NEMA/ZHAGA



GW R5 251 NW

## ÓPTICA WIDE W



Código	Sistema de control	Temperatura de color	Lumen Output (lm)	Potencia de sistema	Eficiencia (lm/W)	Número módulos	Paq. Emb.
GW R5 251 NW	Gestión remota con módulo Nema	4000 K	4200	37 W a 0,5 A	114	1 (1x3 LED)	1
GW R5 251 ZW	Gestión remota con módulo Zhaga	4000 K	4200	37 W a 0,5 A	114	1 (1x3 LED)	1
GW R5 252 NW	Gestión remota con módulo Nema	4000 K	8100	73 W a 0,5 A	111	2 (2x3 LED)	1
GW R5 252 ZW	Gestión remota con módulo Zhaga	4000 K	8100	73 W a 0,5 A	111	2 (2x3 LED)	1

NOTA: Los datos técnicos pueden experimentar variaciones debido a la evolución continua de la tecnología LED.  
Flujo nominal referido a Tj=85°C.

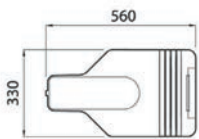

### Datos fotométricos

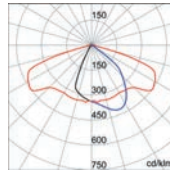

Óptica WIDE



VERSIONES MEDIUM - CLASE II



GW R5 213 B

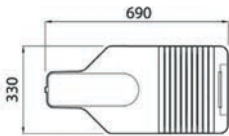

ÓPTICA WIDE



Código	Sistema de control	Temperatura de color	Lumen Output (lm)	Potencia de sistema	Eficiencia (lm/W)	Número módulos	Paq. Emb.
GW R5 213 V	Regulable 5 pasos	4000 K	12800	115 W a 1 A	111	3 (3x3 LED)	1
GW R5 273 V	Regulable 5 pasos	4000 K	9500	81 W a 0,7 A	117	3 (3x3 LED)	1
GW R5 213 M	Regulable 1-10 V	4000 K	12800	115 W a 1 A	111	3 (3x3 LED)	1
GW R5 213 M30K	Regulable 1-10 V	3000 K	11100	115 W a 1 A	97	3 (3x3 LED)	1
GW R5 253 M	Regulable 1-10 V	4000 K	7000	58 W a 0,5 A	121	3 (3x3 LED)	1
GW R5 273 M	Regulable 1-10 V	4000 K	9500	81 W a 0,7 A	117	3 (3x3 LED)	1
GW R5 273 M30K	Regulable 1-10 V	3000 K	8300	81 W a 0,7 A	102	3 (3x3 LED)	1
GW R5 213	Stand alone	4000 K	12800	113 W a 1 A	113	3 (3x3 LED)	1
GW R5 213 30K	Stand alone	3000 K	11100	113 W a 1 A	98	3 (3x3 LED)	1
GW R5 273	Stand alone	4000 K	9500	79 W a 0,7 A	120	3 (3x3 LED)	1
GW R5 273 30K	Stand alone	3000 K	8300	79 W a 0,7 A	105	3 (3x3 LED)	1
GW R5 214 V	Regulable 5 pasos	4000 K	17000	153 W a 1 A	111	4 (4x3 LED)	1
GW R5 274 V	Regulable 5 pasos	4000 K	12700	108 W a 0,7 A	118	4 (4x3 LED)	1
GW R5 214 M	Regulable 1-10 V	4000 K	17000	153 W a 1 A	111	4 (4x3 LED)	1
GW R5 214 M30K	Regulable 1-10 V	3000 K	14800	153 W a 1 A	97	4 (4x3 LED)	1
GW R5 254 M	Regulable 1-10 V	4000 K	9400	76 W a 0,5 A	124	4 (4x3 LED)	1
GW R5 274 M	Regulable 1-10 V	4000 K	12700	108 W a 0,7 A	118	4 (4x3 LED)	1
GW R5 274 M30K	Regulable 1-10 V	3000 K	11000	108 W a 0,7 A	102	4 (4x3 LED)	1
GW R5 214	Stand alone	4000 K	17000	151 W a 1 A	113	4 (4x3 LED)	1
GW R5 214 30K	Stand alone	3000 K	14800	151 W a 1 A	98	4 (4x3 LED)	1
GW R5 274	Stand alone	4000 K	12700	106 W a 0,7 A	120	4 (4x3 LED)	1
GW R5 215 V	Regulable 5 pasos	4000 K	18700	161 W a 0,85 A	116	5 (5x3 LED)	1
GW R5 275 V	Regulable 5 pasos	4000 K	15800	134 W a 0,7 A	118	5 (5x3 LED)	1
GW R5 215 M	Regulable 1-10 V	4000 K	18700	161 W a 0,85 A	116	5 (5x3 LED)	1
GW R5 215 M30K	Regulable 1-10 V	3000 K	16200	161 W a 0,85 A	101	5 (5x3 LED)	1
GW R5 255 M	Regulable 1-10 V	4000 K	11700	94 W a 0,5 A	124	5 (5x3 LED)	1
GW R5 275 M	Regulable 1-10 V	4000 K	15800	134 W a 0,7 A	118	5 (5x3 LED)	1
GW R5 275 M30K	Regulable 1-10 V	3000 K	13700	134 W a 0,7 A	102	5 (5x3 LED)	1
GW R5 215	Stand alone	4000 K	18700	159 W a 0,85 A	118	5 (5x3 LED)	1
GW R5 275	Stand alone	4000 K	15800	132 W a 0,7 A	120	5 (5x3 LED)	1
GW R5 275 30K	Stand alone	3000 K	13700	132 W a 0,7 A	104	5 (5x3 LED)	1
GW R5 216 V	Regulable 5 pasos	4000 K	22400	187 W a 0,85 A	120	6 (6x3 LED)	1
GW R5 276 V	Regulable 5 pasos	4000 K	19000	161 W a 0,7 A	118	6 (6x3 LED)	1
GW R5 216 M	Regulable 1-10 V	4000 K	22400	187 W a 0,85 A	120	6 (6x3 LED)	1
GW R5 216 M30K	Regulable 1-10 V	3000 K	19400	187 W a 0,85 A	104	6 (6x3 LED)	1
GW R5 256 M	Regulable 1-10 V	4000 K	14000	113 W a 0,5 A	124	6 (6x3 LED)	1
GW R5 276 M	Regulable 1-10 V	4000 K	19000	161 W a 0,7 A	118	6 (6x3 LED)	1
GW R5 276 M30K	Regulable 1-10 V	3000 K	16500	161 W a 0,7 A	102	6 (6x3 LED)	1
GW R5 216	Stand alone	4000 K	22400	185 W a 0,85 A	121	6 (6x3 LED)	1
GW R5 276	Stand alone	4000 K	19000	159 W a 0,7 A	119	6 (6x3 LED)	1
GW R5 276 30K	Stand alone	3000 K	16500	159 W a 0,7 A	104	6 (6x3 LED)	1

NOTA: Los datos técnicos pueden experimentar variaciones debido a la evolución continua de la tecnología LED.  
Flujo nominal referido a Tj=85°C.

Datos fotométricos

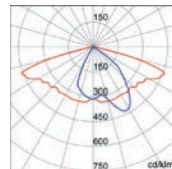

Óptica WIDE



GW R5 113 B

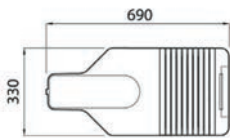

## ÓPTICA HUGE



Código	Sistema de control	Temperatura de color	Lumen Output (lm)	Potencia de sistema	Eficiencia (lm/W)	Número módulos	Paq. Emb.
GW R5 113 V	Regulable 5 pasos	4000 K	12100	115 W a 1 A	105	3 (3x3 LED)	1
GW R5 173 V	Regulable 5 pasos	4000 K	9000	81 W a 0,7 A	111	3 (3x3 LED)	1
GW R5 113 M	Regulable 1-10 V	4000 K	12100	115 W a 1 A	105	3 (3x3 LED)	1
GW R5 153 M	Regulable 1-10 V	4000 K	6600	58 W a 0,5 A	114	3 (3x3 LED)	1
GW R5 173 M	Regulable 1-10 V	4000 K	9000	81 W a 0,7 A	111	3 (3x3 LED)	1
GW R5 113 M30K	Regulable 1-10 V	3000 K	10500	115 W a 1 A	91	3 (3x3 LED)	1
GW R5 173 M30K	Regulable 1-10 V	3000 K	7800	81 W a 0,7 A	96	3 (3x3 LED)	1
GW R5 113	Stand alone	4000 K	12100	113 W a 1 A	107	3 (3x3 LED)	1
GW R5 173	Stand alone	4000 K	9000	79 W a 0,7 A	114	3 (3x3 LED)	1
GW R5 114 V	Regulable 5 pasos	4000 K	16100	153 W a 1 A	105	4 (4x3 LED)	1
GW R5 174 V	Regulable 5 pasos	4000 K	12000	108 W a 0,7 A	111	4 (4x3 LED)	1
GW R5 114 M	Regulable 1-10 V	4000 K	16100	153 W a 1 A	105	4 (4x3 LED)	1
GW R5 154 M	Regulable 1-10 V	4000 K	8800	76 W a 0,5 A	116	4 (4x3 LED)	1
GW R5 174 M	Regulable 1-10 V	4000 K	12000	108 W a 0,7 A	111	4 (4x3 LED)	1
GW R5 114 M30K	Regulable 1-10 V	3000 K	14000	153 W a 1 A	92	4 (4x3 LED)	1
GW R5 174 M30K	Regulable 1-10 V	3000 K	10400	108 W a 0,7 A	96	4 (4x3 LED)	1
GW R5 114	Stand alone	4000 K	16100	151 W a 1 A	107	4 (4x3 LED)	1
GW R5 174	Stand alone	4000 K	12000	106 W a 0,7 A	113	4 (4x3 LED)	1
GW R5 174 30K	Stand alone	3000 K	10400	106 W a 0,7 A	98	4 (4x3 LED)	1
GW R5 115 V	Regulable 5 pasos	4000 K	17600	161 W a 0,85 A	109	5 (5x3 LED)	1
GW R5 175 V	Regulable 5 pasos	4000 K	14900	134 W a 0,7 A	111	5 (5x3 LED)	1
GW R5 115 M	Regulable 1-10 V	4000 K	17600	161 W a 0,85 A	109	5 (5x3 LED)	1
GW R5 155 M	Regulable 1-10 V	4000 K	11000	94 W a 0,5 A	117	5 (5x3 LED)	1
GW R5 175 M	Regulable 1-10 V	4000 K	14900	134 W a 0,7 A	111	5 (5x3 LED)	1
GW R5 115 M30K	Regulable 1-10 V	3000 K	15300	161 W a 0,85 A	95	5 (5x3 LED)	1
GW R5 175 M30K	Regulable 1-10 V	3000 K	13000	134 W a 0,7 A	97	5 (5x3 LED)	1
GW R5 115	Stand alone	4000 K	17600	159 W a 0,85 A	111	5 (5x3 LED)	1
GW R5 175	Stand alone	4000 K	14900	132 W a 0,7 A	113	5 (5x3 LED)	1
GW R5 115 30K	Stand alone	3000 K	15300	159 W a 0,85 A	96	5 (5x3 LED)	1
GW R5 175 30K	Stand alone	3000 K	13000	132 W a 0,7 A	98	5 (5x3 LED)	1
GW R5 116 V	Regulable 5 pasos	4000 K	21100	187 W a 0,85 A	113	6 (6x3 LED)	1
GW R5 176 V	Regulable 5 pasos	4000 K	17900	161 W a 0,7 A	111	6 (6x3 LED)	1
GW R5 116 M	Regulable 1-10 V	4000 K	21100	187 W a 0,85 A	113	6 (6x3 LED)	1
GW R5 156 M	Regulable 1-10 V	4000 K	13200	113 W a 0,5 A	117	6 (6x3 LED)	1
GW R5 176 M	Regulable 1-10 V	4000 K	17900	161 W a 0,7 A	111	6 (6x3 LED)	1
GW R5 116 M30K	Regulable 1-10 V	3000 K	18400	187 W a 0,85 A	98	6 (6x3 LED)	1
GW R5 176 M30K	Regulable 1-10 V	3000 K	15600	161 W a 0,7 A	97	6 (6x3 LED)	1
GW R5 116	Stand alone	4000 K	21100	185 W a 0,85 A	114	6 (6x3 LED)	1
GW R5 176	Stand alone	4000 K	17900	159 W a 0,7 A	113	6 (6x3 LED)	1
GW R5 116 30K	Stand alone	3000 K	18400	185 W a 0,85 A	99	6 (6x3 LED)	1
GW R5 176 30K	Stand alone	3000 K	15600	159 W a 0,7 A	98	6 (6x3 LED)	1

NOTA: Los datos técnicos pueden experimentar variaciones debido a la evolución continua de la tecnología LED.  
Flujo nominal referido a Tj=85°C.

### Datos fotométricos

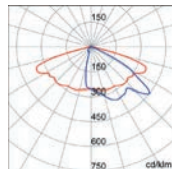

Óptica HUGE

VERSIONES MEDIUM - NEMA/ZHAGA



GW R5 253 NW

**ÓPTICA WIDE W**



Código	Sistema de control	Temperatura de color	Lumen Output (lm)	Potencia de sistema	Eficiencia (lm/W)	Número módulos	Paq. Emb.
GW R5 253 NW	Gestión remota con módulo Nema	4000 K	12200	109 W a 0,5 A	112	3 (3x3 LED)	1
GW R5 253 ZW	Gestión remota con módulo Zhaga	4000 K	12200	109 W a 0,5 A	112	3 (3x3 LED)	1
GW R5 254 NW	Gestión remota con módulo Nema	4000 K	16100	146 W a 0,5 A	110	4 (4x3 LED)	1
GW R5 254 ZW	Gestión remota con módulo Zhaga	4000 K	16100	146 W a 0,5 A	110	4 (4x3 LED)	1

NOTA: Los datos técnicos pueden experimentar variaciones debido a la evolución continua de la tecnología LED. Flujo nominal referido a Tj=85°C.

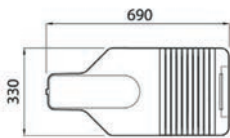

**Datos fotométricos**

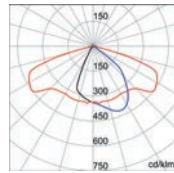

Óptica WIDE

ROAD [5] ACCESORIOS



GW R5 191

**COMPLEMENTOS MECÁNICOS**

Código	Descripción	Paq. Emb.
GW R5 191	Visera ROAD [5]	1/10

# Road [5]

## COMPACIDAD Y SOLIDEZ



Su diseño compacto y dimensiones contenidas de la parte óptica, están pensados para integrarse equilibradamente en centros urbanos tanto de grandes ciudades como de pequeños pueblos.

## EXCELENCIA DE PRESTACIONES



Las diferentes tipologías de vías urbanas e interurbanas hacen que sea necesario disponer de diferentes distribuciones luminosas. Road[5] dispone de diferentes ópticas para satisfacer cualquier necesidad de instalación.

## INSTALACIÓN SENCILLA



Es posible efectuar el cableado con el producto ya fijado (queda retenido en su sitio sin necesidad de herramientas), reduciendo notablemente el tiempo de instalación, haciendo el proceso extremadamente seguro.

## Características técnicas

<b>INSTALACIÓN</b>	Exterior
<b>COLOR</b>	Gris grafito y gris aluminio
<b>MATERIALES</b>	
<b>Cuerpo</b>	Aluminio libre de cobre según EN AB 46100
<b>Disipador Térmico</b>	Integrado en la cubierta
<b>Reflector</b>	PC metalizado
<b>Cierre</b>	Cristal plano extraclaro 4 mm

<b>GRADO DE PROTECCIÓN</b>	IP66
<b>RESISTENCIA A IMPACTOS</b>	IK08
<b>CLASE DE AISLAMIENTO</b>	II
<b>MARCAS DE CALIDAD</b>	CE

## Soluciones instalativas

### Proyecto: Vía ME2

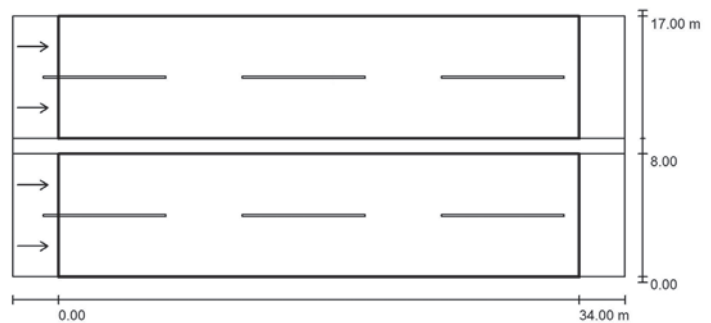
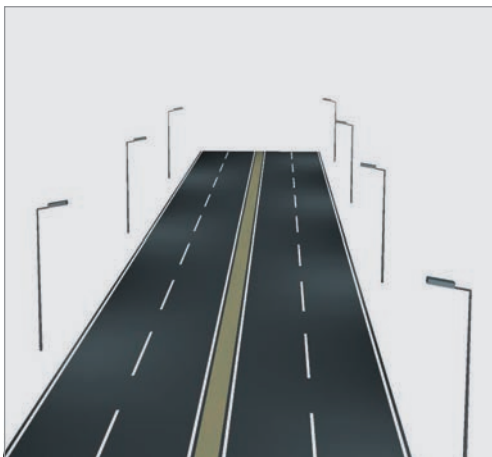

	Lm [cd/m <sup>2</sup> ]	U0	UI	fTI [%]	SR
<b>Valores reales calculados</b>	1.51	0.79	0.74	10	0.79
<b>Valores nominales según la clase</b>	≥ 1.50	≥ 0.40	≥ 0.70	≤ 10	≥ 0.50
<b>Conforme/no conforme</b>	✓	✓	✓	✓	✓

Aparato	Norma de referencia	Clase iluminación	Número de calzadas	Número de carriles	Ancho de vía	Altura poste	Interdistancia
<b>GEWISS GWR5274 ROAD [5] 4(4X3 LED) 4000 K</b>	UNE-EN 13201-2	ME2	2	4	16 metros	9 metros	34 metros

**Proyecto: Vía ME3b**

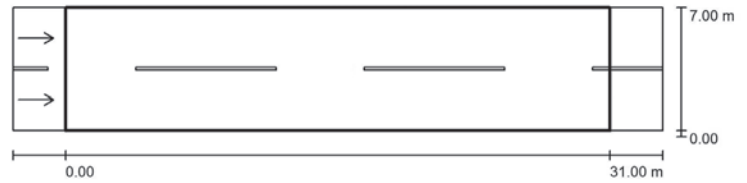

	Lm [cd/m <sup>2</sup> ]	U0	UI	fTI [%]	SR
<b>Valores reales calculados</b>	1.18	0.50	0.70	12	0.58
<b>Valores nominales según la clase</b>	≥ 1.00	≥ 0.40	≥ 0.6	≤ 15	≥ 0.50
<b>Conforme/no conforme</b>	✓	✓	✓	✓	✓

Aparato	Norma de referencia	Clase iluminación	Número de calzadas	Número de carriles	Ancho de vía	Altura poste	Interdistancia
<b>GEWISS GWR5273 ROAD [5] 3(3X3 LED) 4000 K</b>	UNE-EN 13201-2	ME3b	1	2	7 metros	8 metros	31 metros

**Proyecto: Vía ME5**

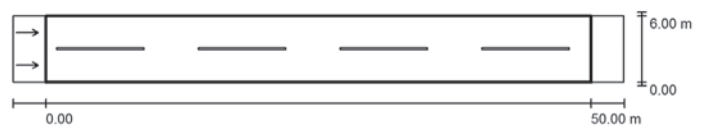
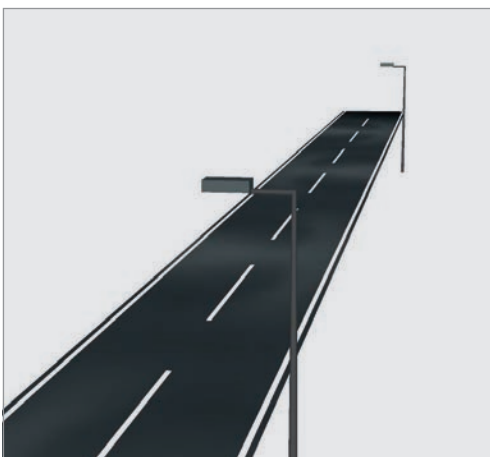

	Lm [cd/m <sup>2</sup> ]	U0	UI	fTI [%]	SR
<b>Valores reales calculados</b>	0.62	0.46	0.41	13	0.51
<b>Valores nominales según la clase</b>	≥ 0.50	≥ 0.35	≥ 0.40	≤ 15	≥ 0.50
<b>Conforme/no conforme</b>	✓	✓	✓	✓	✓

Aparato	Norma de referencia	Clase iluminación	Número de calzadas	Número de carriles	Ancho de vía	Altura poste	Interdistancia
<b>GEWISS GWR5271 ROAD [5] 1(1X3 LED) 4000 K</b>	UNE-EN 13201-2	ME5	1	2	6 metros	6 metros	50 metros

# Street [O3]

## Aparato LED para iluminación vial

Street [O3] es una innovadora luminaria vial estudiada para la iluminación de vías públicas y privadas, grandes áreas externas y aparcamientos. La componibilidad de los módulos LED y las diversas ópticas permiten obtener diferentes niveles de iluminación que satisfacen una amplia gama de requerimientos de proyecto. La tecnología [O3] Optical Output Optimized confiere una gran versatilidad y garantiza unas altas prestaciones en el dispositivo.



### STREET [O3]



**IP  
66**

**IK 08**  
CUERPO

**IK 06**  
LENTES



**0,26 m<sup>2</sup>**

### LED - ÓPTICA ST1



GW 87 413

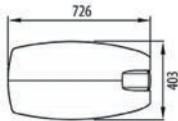

### LUMINARIA VIAL EN INYECCIÓN DE ALUMINIO - IP66 MÓDULO LED ALIMENTADO A 700 MA CON LENTE EN PMMA



**CONSTANT  
CURRENT  
DRIVER**



Código	Número módulos	Temperatura de color	Potencia de sistema	Flujo nominal (lm)	Lumen Output (lm)	Color	Peso (kg)	Paq. Emb.
<b>Tensión: 220/240 V - 50/60 Hz - Regulable 5 pasos</b>								
<b>GW 87 410 V</b>	1 (1x16 LED)	4000 K (IRC>70)	37 W	4140	3470	Grafito / aluminio	8.5	1
<b>GW 87 411 V</b>	2 (2x16 LED)	4000 K (IRC>70)	68 W	8050	6760	Grafito / aluminio	9.1	1
<b>GW 87 412 V</b>	3 (3X16 LED)	4000 K (IRC>70)	99 W	11740	9860	Grafito / aluminio	9.6	1
<b>GW 87 413 V</b>	4 (4X16 LED)	4000 K (IRC>70)	131 W	15370	12900	Grafito / aluminio	10.3	1
<b>GW 87 414 V</b>	5 (5X16 LED)	4000 K (IRC>70)	127 W	16360	13740	Grafito / aluminio	10.9	1
<b>Tensión: 220/240V - 50/60Hz - Stand alone y/o regulable 1-10V</b>								
<b>GW 87 410</b>	1 (1x16 LED)	4000 K (IRC>70)	37 W	4140	3470	Grafito / aluminio	8.5	1
<b>GW 87 411</b>	2 (2x16 LED)	4000 K (IRC>70)	68 W	8050	6760	Grafito / aluminio	9.1	1
<b>GW 87 412</b>	3 (3X16 LED)	4000 K (IRC>70)	99 W	11740	9860	Grafito / aluminio	9.6	1
<b>GW 87 413</b>	4 (4X16 LED)	4000 K (IRC>70)	131 W	15370	12900	Grafito / aluminio	10.3	1
<b>GW 87 414</b>	5 (5X16 LED)	4000 K (IRC>70)	127 W	16360	13740	Grafito / aluminio	10.9	1

**NOTA:** datos referidos a 700 mA a excepción de la versión de 5 módulos que puede ser ajustada a máx. 550 mA. Driver ajustable a diferentes corrientes de LED. Los datos técnicos pueden experimentar variaciones debido a la evolución continua de la tecnología LED. El flujo nominal está referido a Tj=85°C.

#### Datos fotométricos

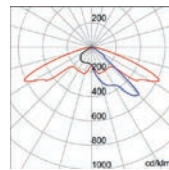

Óptica ST1



GW 87 533

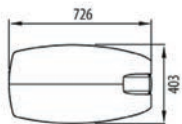

**LUMINARIA VIAL DE ALUMINIO INYECTADO - IP66 MÓDULOS LED ALIMENTADOS A 550 MA CON LENTES DE PMMA**



Código	Número módulos	Temperatura de color	Potencia de sistema	Flujo nominal (lm)	Lumen Output (lm)	Color	Peso (kg)	Paq. Emb.
<b>Tensión: 220/240V - 50/60Hz - Doble nivel con autoaprendizaje</b>								
GW 87 530	1 (1x16 LED)	4000 K (IRC>70)	31 W	3610	3030	Grafito / aluminio	8.5	1
GW 87 531	2 (2x16 LED)	4000 K (IRC>70)	54 W	7020	5890	Grafito / aluminio	9.1	1
GW 87 532	3 (3X16 LED)	4000 K (IRC>70)	81 W	10230	8590	Grafito / aluminio	9.7	1
GW 87 533	4 (4X16 LED)	4000 K (IRC>70)	105 W	13400	11240	Grafito / aluminio	10.3	1
GW 87 534	5 (5X16 LED)	4000 K (IRC>70)	129 W	16530	13870	Grafito / aluminio	10.9	1

NOTA: datos referidos a 550 mA.

Los datos técnicos pueden experimentar variaciones debido a la evolución continua de la tecnología LED.

El flujo nominal está referido a Tj=85°C.

Driver Full prog. ajustado en modo de doble nivel con auto aprendizaje (reducción del 50% desde 1 hora antes, hasta 4 horas después, del punto medio de la noche).

**Datos fotométricos**

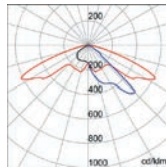

Óptica ST1

**LED - ÓPTICA ST2**



GW 87 433

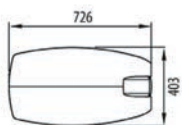

**LUMINARIA VIAL DE ALUMINIO - IP66 MÓDULOS LED ALIMENTADOS A 700 MA CON LENTES EN PMMA**



Código	Número módulos	Temperatura de color	Potencia de sistema	Flujo nominal (lm)	Lumen Output (lm)	Color	Peso (kg)	Paq. Emb.
<b>Tensión: 220/240 V - 50/60 Hz - Regulable 5 pasos</b>								
GW 87 430 V	1 (1x16 LED)	4000 K (IRC>70)	37 W	4140	3630	Grafito / aluminio	8.5	1
GW 87 431 V	2 (2x16 LED)	4000 K (IRC>70)	68 W	8050	7060	Grafito / aluminio	9.1	1
GW 87 432 V	3 (3X16 LED)	4000 K (IRC>70)	99 W	11740	10300	Grafito / aluminio	9.7	1
GW 87 433 V	4 (4X16 LED)	4000 K (IRC>70)	131 W	15370	13480	Grafito / aluminio	10.3	1
GW 87 434 V	5 (5X16 LED)	4000 K (IRC>70)	127 W	16360	14350	Grafito / aluminio	10.9	1
<b>Tensión: 220/240V - 50/60Hz - Stand alone y/o regulable 1-10V</b>								
GW 87 430	1 (1x16 LED)	4000 K (IRC>70)	37 W	4140	3630	Grafito / aluminio	8.5	1
GW 87 431	2 (2x16 LED)	4000 K (IRC>70)	68 W	8050	7060	Grafito / aluminio	9.1	1
GW 87 432	3 (3X16 LED)	4000 K (IRC>70)	99 W	11740	10300	Grafito / aluminio	9.7	1
GW 87 433	4 (4X16 LED)	4000 K (IRC>70)	131 W	15370	13480	Grafito / aluminio	10.3	1
GW 87 434	5 (5X16 LED)	4000 K (IRC>70)	127 W	16360	14350	Grafito / aluminio	10.9	1

NOTA: datos referidos a 700 mA a excepción de la versión de 5 módulos que puede ser ajustada a máx. 550 mA. Driver ajustable a diferentes corrientes de LED.

Los datos técnicos pueden experimentar variaciones debido a la evolución continua de la tecnología LED.

El flujo nominal está referido a Tj=85°C.

**Datos fotométricos**

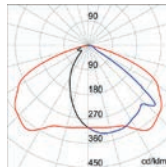

Óptica ST2

## LED - ÓPTICA ST3



GW 87 453

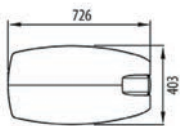

### LUMINARIA VIAL DE ALUMINIO - IP66 MÓDULOS LED ALIMENTADOS A 700 MA CON LENTES EN PMMA

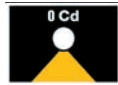

CONSTANT  
CURRENT  
DRIVER



Código	Número módulos	Temperatura de color	Potencia de sistema	Flujo nominal (lm)	Lumen Output (lm)	Color	Peso (kg)	Paq. Emb.
<b>Tensión: 220/240 V - 50/60 Hz - Regulable 5 pasos</b>								
GW 87 450 V	1 (1x16 LED)	4000 K (IRC>70)	37 W	4140	3630	Grafito / aluminio	8.5	1
GW 87 451 V	2 (2x16 LED)	4000 K (IRC>70)	68 W	8050	7060	Grafito / aluminio	9.1	1
GW 87 452 V	3 (3x16 LED)	4000 K (IRC>70)	99 W	11740	10300	Grafito / aluminio	9.7	1
GW 87 453 V	4 (4x16 LED)	4000 K (IRC>70)	131 W	15370	13480	Grafito / aluminio	10.3	1
GW 87 454 V	5 (5x16 LED)	4000 K (IRC>70)	127 W	16360	14350	Grafito / aluminio	10.9	1
<b>Tensión: 220/240V - 50/60Hz - Stand alone y/o regulable 1-10V</b>								
GW 87 450	1 (1x16 LED)	4000 K (IRC>70)	37 W	4140	3630	Grafito / aluminio	8.5	1
GW 87 451	2 (2x16 LED)	4000 K (IRC>70)	68 W	8050	7060	Grafito / aluminio	9.1	1
GW 87 452	3 (3x16 LED)	4000 K (IRC>70)	99 W	11740	10300	Grafito / aluminio	9.7	1
GW 87 453	4 (4x16 LED)	4000 K (IRC>70)	131 W	15370	13480	Grafito / aluminio	10.3	1

NOTA: datos referidos a 700 mA a excepción de la versión de 5 módulos que puede ser ajustada a máx. 550 mA. Driver ajustable a diferentes corrientes de LED.

Los datos técnicos pueden experimentar variaciones debido a la evolución continua de la tecnología LED.

El flujo nominal está referido a Tj=85°C.

#### Datos fotométricos

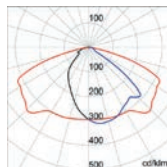

Óptica ST3

## LED - ÓPTICA CICLOPEATONAL



GW 57 112

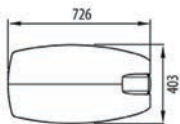

### LUMINARIA VIAL DE ALUMINIO - IP66 MÓDULO LED ALIMENTADO A 700 MA CON LENTE EN PMMA



CONSTANT  
CURRENT  
DRIVER

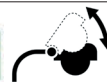

Código	Número módulos	Temperatura de color	Potencia de sistema	Flujo nominal (lm)	Lumen Output (lm)	Color	Peso (kg)	Paq. Emb.
<b>Tensión: 220/240 V - 50/60 Hz - Regulable 5 pasos</b>								
GW 57 110 V	1 (1x16 LED)	4000 K (IRC>70)	37 W	4140	3260	Grafito / aluminio	8.5	1
GW 57 111 V	2 (2x16 LED)	4000 K (IRC>70)	68 W	8050	6330	Grafito / aluminio	9.1	1
GW 57 112 V	3 (3x16 LED)	4000 K (IRC>70)	99 W	11740	9250	Grafito / aluminio	9.6	1
<b>Tensión: 220/240V - 50/60Hz - Stand alone y/o regulable 1-10V</b>								
GW 57 110	1 (1x16 LED)	4000 K (IRC>70)	37 W	4140	3260	Grafito / aluminio	8.5	1
GW 57 111	2 (2x16 LED)	4000 K (IRC>70)	68 W	8050	6330	Grafito / aluminio	9.1	1
GW 57 112	3 (3x16 LED)	4000 K (IRC>70)	99 W	11740	9250	Grafito / aluminio	9.6	1

NOTA: datos referidos a 700 mA.

Los datos técnicos pueden experimentar variaciones debido a la evolución continua de la tecnología LED. Driver ajustable a diferentes corrientes de LED.

El flujo nominal está referido a Tj=85°C.

#### Datos fotométricos

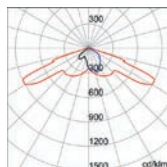

Óptica ciclopeatonal



## POSTES Y BRAZOS GEWISS

### POSTES



GW 84 096

#### POSTES CÓNICOS PINTADOS

Código	Longitud total (m)	Enterramiento (m)	Diámetro base (mm)	Diámetro parte superior (mm)	Color	Peso (kg)	Paq. Emb.
GW 84 096	5.5	0.5	115	60	Gris grafito	45	1
GW 87 591	6.8	0.8	128	60	Gris grafito	48	1
GW 84 097	7.8	0.8	138	60	Gris grafito	54	1
GW 87 592	8.8	0.8	148	60	Gris grafito	91	1
GW 87 593	9.8	0.8	158	60	Gris grafito	107	1

NOTA: postes barnizados de acero galvanizado, completos con regleta de derivación.

### ACCESORIOS DE FIJACIÓN



GW 87 582

#### FIJACIÓN CABEZA POSTE - Ø 60 MM

Código	Descripción	Longitud	Color	Peso (kg)	Paq. Emb.
GW 87 581	Brazo simple	1 m	Gris grafito	8	1
GW 87 582	Brazo doble	1 + 1 m	Gris grafito	11.5	1



GW 87 587

#### SOPORTES DE ALTURA VARIABLE

Código	Descripción	Longitud	Color	Peso (kg)	Paq. Emb.
GW 87 586	Brazo largo	1 m	Gris grafito	6	1
GW 87 587	Brazo corto	0,5 m	Gris grafito	3.5	1

NOTA: para postes de diámetro 60 a 75 mm.

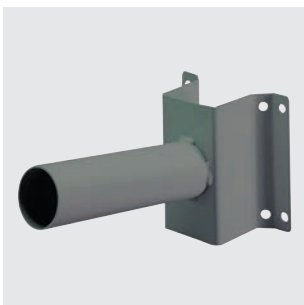

GW 86 167

#### SOPORTE DE FIJACIÓN EN PARED

Código	Descripción	Dim. exter. BxHxP (mm)	Color	Peso (kg)	Paq. Emb.
GW 86 167	Acoplamiento mural	150x160x290	Gris grafito	1.6	1

APLICACIONES: Permite instalar el aparato en pared y en ángulos a 90°.

CARACTERÍSTICAS: acero galvanizado en caliente y barnizado.

# Street [O<sub>3</sub>]



## PROTECCIÓN CONTRA SOBRETENSIONES

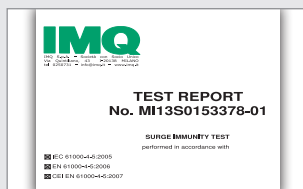

Gracias a la total separación entre las partes eléctrica y óptica, y a la arquitectura propia del aparato, Street [O<sub>3</sub>] es inmune a sobretensiones inducidas hasta 12 kV en modo común según la norma EN 61000-4-5 (Certificado por ente independiente).

## ÓPTICA

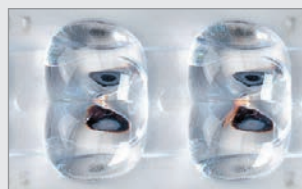

La gama Street [O<sub>3</sub>] utiliza óptica de refracción acoplada a la fuente para obtener un rendimiento mejor y un óptimo reparto del flujo luminoso. Las ópticas de GEWISS se han proyectado haciendo uso de modelado 3D para definir la geometría con la máxima precisión.

## GARANTÍA 5 AÑOS

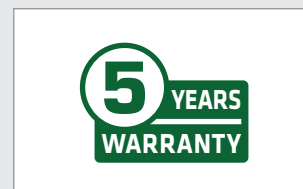

La garantía estándar es de 5 años, pudiendo en algunos casos y bajo determinadas circunstancias, extenderse incluso hasta 10 años.

## Características técnicas

<b>INSTALACIÓN</b>	Exterior
<b>COLOR</b>	Gris grafito y gris aluminio
<b>MATERIALES</b>	
<b>Cuerpo</b>	Aluminio libre de cobre según EN AB 46100
<b>Disipador Térmico</b>	Extrusión de aluminio serie 6000
<b>Lentes</b>	integradas en el cierre
<b>Cierre</b>	PMMA

<b>GRADO DE PROTECCIÓN</b>	IP66
<b>RESISTENCIA A IMPACTOS</b>	IK08 / IK06
<b>CLASE DE AISLAMIENTO</b>	II
<b>MARCAS DE CALIDAD</b>	CE

## Soluciones instalativas

### Proyecto: Vía M3

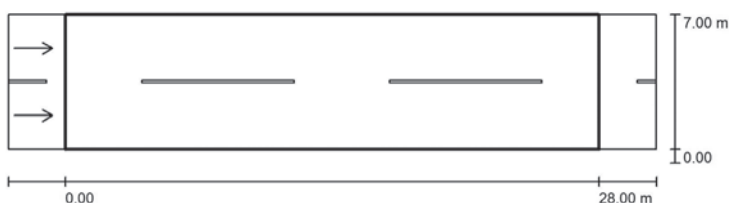

	Lm [cd/m <sup>2</sup> ]	U0	UI	fTI [%]	SR
<b>Valores reales calculados</b>	1.24	0.52	0.71	6	0.65
<b>Valores nominales según la clase</b>	≥ 1.00	≥ 0.40	≥ 0.70	≤ 15	≥ 0.30
<b>Conforme/no conforme</b>	✓	✓	✓	✓	✓

Aparato	Norma de referencia	Clase iluminación	Número de calzadas	Número de carriles	Ancho de vía	Altura poste	Interdistancia
<b>GEWISS GW87432 STREET[O<sub>3</sub>] 3X16 LED 700mA 4000 K</b>	EN 13201-2	M3	1	2	7 metros	8 metros	28 metros

**Proyecto: Vía M4**

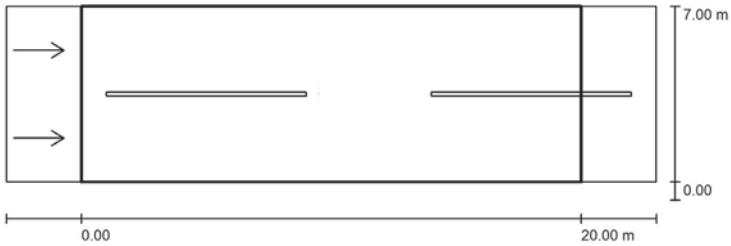
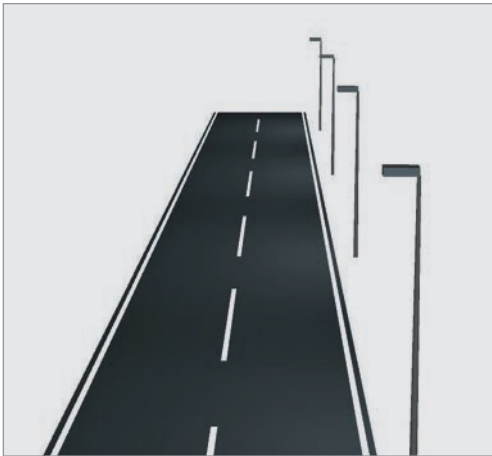

	Lm [cd/m <sup>2</sup> ]	U0	UI	fTI [%]	SR
<b>Valores reales calculados</b>	0.75	0.41	0.86	11	0.53
<b>Valores nominales según la clase</b>	≥ 0.75	≥ 0.40	≥ 0.60	≤ 15	≥ 0.50
<b>Conforme/no conforme</b>	✓	✓	✓	✓	✓

Aparato	Norma de referencia	Clase iluminación	Número de calzadas	Número de carriles	Ancho de vía	Altura poste	Interdistancia
<b>GEWISS GW87450 STREET[03] 1X16 LED 700mA 4000 K</b>	EN 13201-2	M4	1	2	7 metros	6 metros	20 metros

**Proyecto: Pista ciclopeatonal P1**

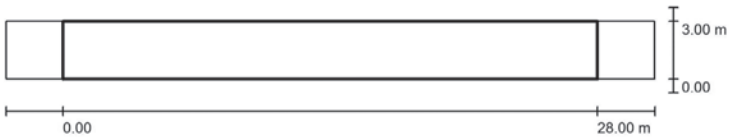
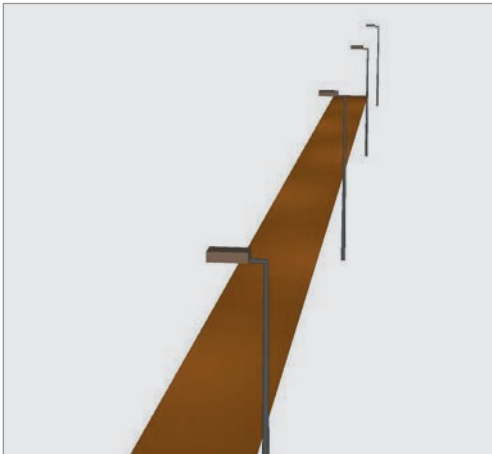

	Em [lx]	Emin [lx]
<b>Valores reales calculados</b>	20.04	16.80
<b>Valores nominales según la clase</b>	≥ 15.00	≥ 3.00
<b>Conforme/no conforme</b>	✓	✓

Aparato	Norma de referencia	Clase iluminación	Número de calzadas	Número de carriles	Ancho de vía	Altura poste	Interdistancia
<b>GEWISS GW87450 STREET[03] 1X16 LED 700mA 4000 K</b>	EN 13201-2	P1	1	1	3 metros	6 metros	28 metros

# Proyectores

## Esalite FL

INNOVADORES PROYECTORES DE BAJA Y MEDIA POTENCIA  
PARA USO DEPORTIVO Y SUPERFICIES GRANDES

LED

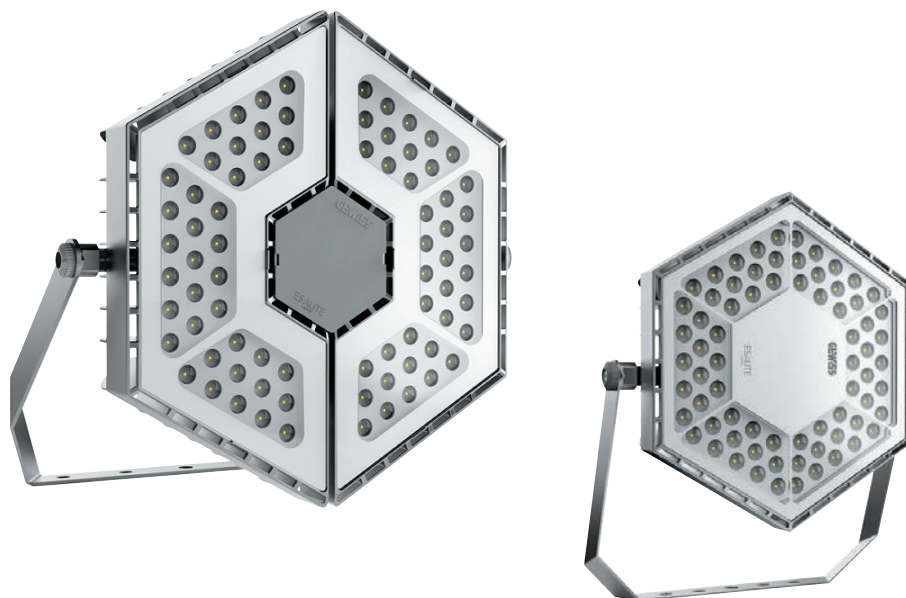

*página 50*

## Elia FL

PROYECTORES MULTIFUNCIONALES DE BAJA, MEDIA Y ALTA POTENCIA

LED



*página 55*

# Smart [Pro] 2.0

PROYECTORES DE MEDIA Y ALTA POTENCIA  
INNOVACIÓN PARA EL DEPORTE AFICIONADO Y PROFESIONAL

NUEVO



## CONECTIVIDAD GESTIÓN AHORRO USABILIDAD

¿Es posible **gestionar las instalaciones deportivas** de manera eficiente y fácil?

¿Qué aporta la **Conectividad**?



**Ahorro de Energía, fácil manejo e información.**



Información



Ahorro  
energético



Fácil manejo

# CONTROL TOTAL

Con una gestión inteligente de la instalación, **ahora es posible lograr grandes ahorros económicos consumiendo únicamente la potencia necesaria.**

Es posible crear escenarios para las distintas actividades (competición, entrenamiento, mantenimiento), programar horarios para los encendidos y apagados, tener toda la gestión bajo control con tan sólo un dispositivo móvil.

GEWISS garantiza una solución completa en términos de hardware y software para que el gestor de la instalación solo tenga que preocuparse del bienestar de los deportistas.

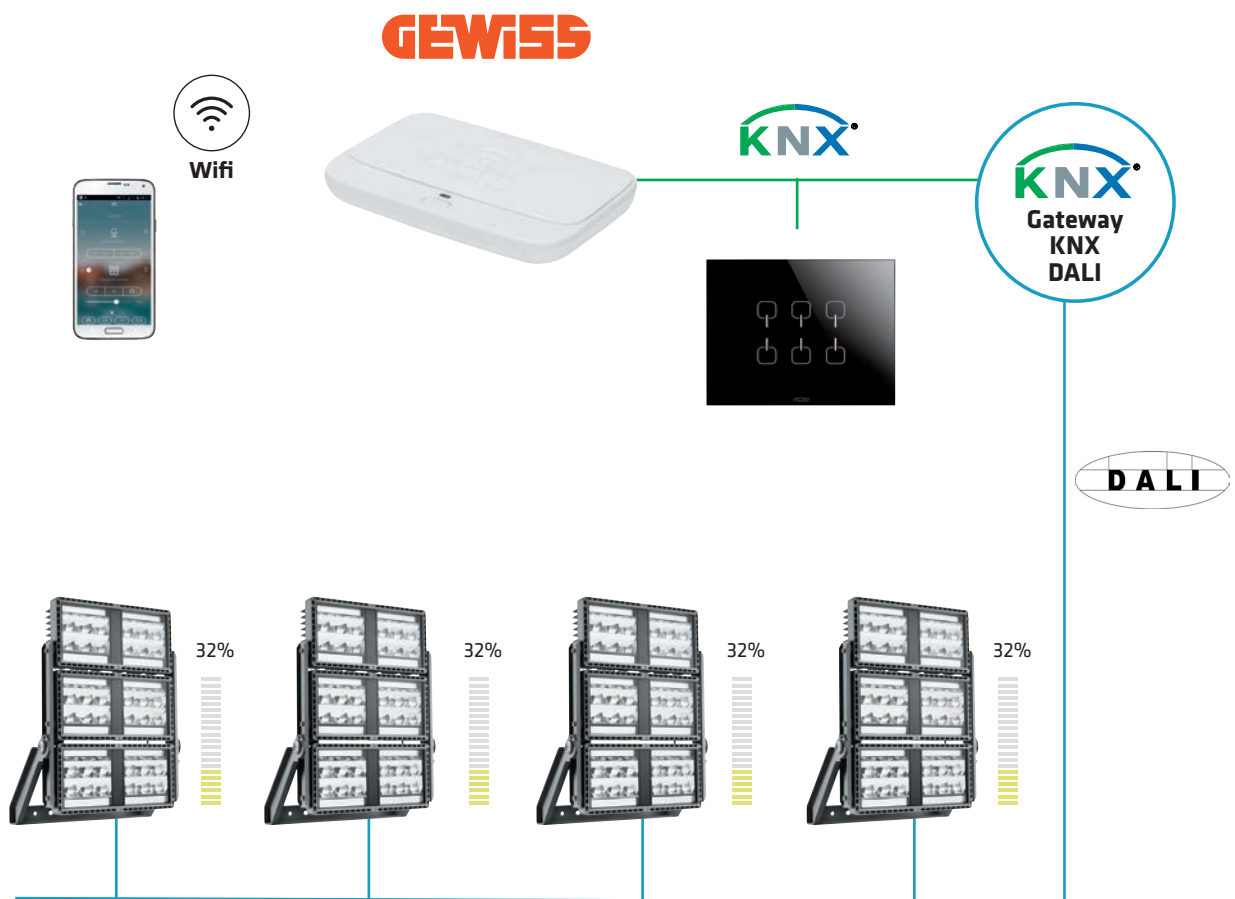

# Smart [PRO] 2.0

## Proyectores LED de media y alta potencia

Smart [PRO] 2.0 es la nueva gama de proyectores LED especialmente diseñados para aplicaciones deportivas y para grandes espacios exteriores. Gracias al uso de LED CSP, se consigue mejorar las prestaciones luminotécnicas del producto, simplificar su instalación, reducir los costes de mantenimiento y favorecer el ahorro energético, tanto en pequeñas instalaciones como en las más grandes y complejas.

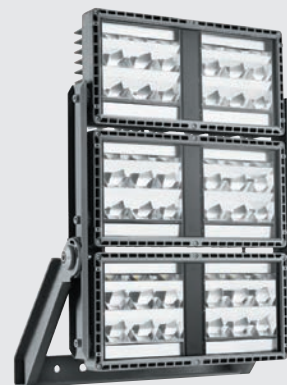

### SMART [PRO] 2.0 - CLASE I



IP  
66

IK  
08









#### VERSIÓN 1 MÓDULO



GW P2 173 CS



#### PROYECTORES LED DE MEDIA POTENCIA EN INYECCIÓN DE ALUMINIO - IP66 - CLASE I - REGULABLES 1-10V

Código	Óptica	Temperatura de color	Índice de reproducción cromática	Potencia de sistema	Lumen Output (lm)	Peso (kg)	Paq. Emb.
     							
<b>Versiónes: Luz cálida 3000K</b>							
GW P2 173 AS	S1 - Simétrica extensiva	3000 K	IRC>70	165 W	18300	5.7	1
GW P2 173 BS	S2 - Simétrica media	3000 K	IRC>70	165 W	19000	5.7	1
GW P2 173 CS	A1 - Asimétrico ancho	3000 K	IRC>70	165 W	17800	5.7	1
GW P2 173 FS	A2 - Asimétrico medio	3000 K	IRC>70	165 W	15300	5.7	1
GW P2 173 NS	A3 - Asimétrico estrecho	3000 K	IRC>70	165 W	17600	5.7	1
GW P2 173 GS	C4 - Circular 15°	3000 K	IRC>70	165 W	19100	5.7	1
GW P2 173 HS	C3 - Circular 20°	3000 K	IRC>70	165 W	19100	5.7	1
GW P2 173 LS	C2 - Circular 25°	3000 K	IRC>70	165 W	18700	5.7	1
GW P2 173 MS	C1 - Circular 30°	3000 K	IRC>70	165 W	18700	5.7	1
<b>Versiónes: Luz neutra 4000K</b>							
GW P2 174 AS	S1 - Simétrica extensiva	4000 K	IRC>70	165 W	19600	5.7	1
GW P2 174 BS	S2 - Simétrica media	4000 K	IRC>70	165 W	20300	5.7	1
GW P2 174 CS	A1 - Asimétrico ancho	4000 K	IRC>70	165 W	19100	5.7	1
GW P2 174 FS	A2 - Asimétrico medio	4000 K	IRC>70	165 W	16400	5.7	1
GW P2 174 NS	A3 - Asimétrico estrecho	4000 K	IRC>70	165 W	18800	5.7	1
GW P2 174 GS	C4 - Circular 15°	4000 K	IRC>70	165 W	20500	5.7	1
GW P2 174 HS	C3 - Circular 20°	4000 K	IRC>70	165 W	20500	5.7	1
GW P2 174 LS	C2 - Circular 25°	4000 K	IRC>70	165 W	20000	5.7	1
GW P2 174 MS	C1 - Circular 30°	4000 K	IRC>70	165 W	20000	5.7	1
GW P2 184 AS	S1 - Simétrica extensiva	4000 K	IRC>80	165 W	18300	5.7	1
GW P2 184 BS	S2 - Simétrica media	4000 K	IRC>80	165 W	19000	5.7	1
GW P2 184 CS	A1 - Asimétrico ancho	4000 K	IRC>80	165 W	17800	5.7	1
GW P2 184 FS	A2 - Asimétrico medio	4000 K	IRC>80	165 W	15300	5.7	1
GW P2 184 GS	C4 - Circular 15°	4000 K	IRC>80	165 W	19100	5.7	1
GW P2 184 HS	C3 - Circular 20°	4000 K	IRC>80	165 W	19100	5.7	1
GW P2 184 LS	C2 - Circular 25°	4000 K	IRC>80	165 W	18700	5.7	1
GW P2 184 MS	C1 - Circular 30°	4000 K	IRC>80	165 W	18700	5.7	1

CONTINÚA



Código	Óptica	Temperatura de color	Índice de reproducción cromática	Potencia de sistema	Lumen Output (lm)	Peso (kg)	Paq. Emb.
<b>GW P2 184 NS</b>	A3 - Asimétrico estrecho	4000 K	IRC>80	165 W	17600	5.7	1
<b>Versiones: Luz fría 5700K</b>							
<b>GW P2 175 AS</b>	S1 - Simétrica extensiva	5700 K	IRC>70	165 W	19600	5.7	1
<b>GW P2 175 BS</b>	S2 - Simétrica media	5700 K	IRC>70	165 W	20300	5.7	1
<b>GW P2 175 CS</b>	A1 - Asimétrico ancho	5700 K	IRC>70	165 W	19100	5.7	1
<b>GW P2 175 FS</b>	A2 - Asimétrico medio	5700 K	IRC>70	165 W	16400	5.7	1
<b>GW P2 175 NS</b>	A3 - Asimétrico estrecho	5700 K	IRC>70	165 W	18800	5.7	1
<b>GW P2 175 GS</b>	C4 - Circular 15°	5700 K	IRC>70	165 W	20500	5.7	1
<b>GW P2 175 HS</b>	C3 - Circular 20°	5700 K	IRC>70	165 W	20500	5.7	1
<b>GW P2 175 LS</b>	C2 - Circular 25°	5700 K	IRC>70	165 W	20000	5.7	1
<b>GW P2 175 MS</b>	C1 - Circular 30°	5700 K	IRC>70	165 W	20000	5.7	1
<b>GW P2 185 AS</b>	S1 - Simétrica extensiva	5700 K	IRC>80	165 W	18300	5.7	1
<b>GW P2 185 BS</b>	S2 - Simétrica media	5700 K	IRC>80	165 W	19000	5.7	1
<b>GW P2 185 CS</b>	A1 - Asimétrico ancho	5700 K	IRC>80	165 W	17800	5.7	1
<b>GW P2 185 FS</b>	A2 - Asimétrico medio	5700 K	IRC>80	165 W	15300	5.7	1
<b>GW P2 185 GS</b>	C4 - Circular 15°	5700 K	IRC>80	165 W	19100	5.7	1
<b>GW P2 185 HS</b>	C3 - Circular 20°	5700 K	IRC>80	165 W	19100	5.7	1
<b>GW P2 185 LS</b>	C2 - Circular 25°	5700 K	IRC>80	165 W	18700	5.7	1
<b>GW P2 185 MS</b>	C1 - Circular 30°	5700 K	IRC>80	165 W	18700	5.7	1
<b>GW P2 185 NS</b>	A3 - Asimétrico estrecho	5700 K	IRC>80	165 W	17600	5.7	1

NOTA: versiones completas con driver. tensión de alimentación 220-240 V 50/60 Hz.

Los datos técnicos pueden experimentar variaciones debido a la evolución continua de la tecnología LED.

El flujo nominal está referido a Tj=85°C.

**Datos fotométricos**

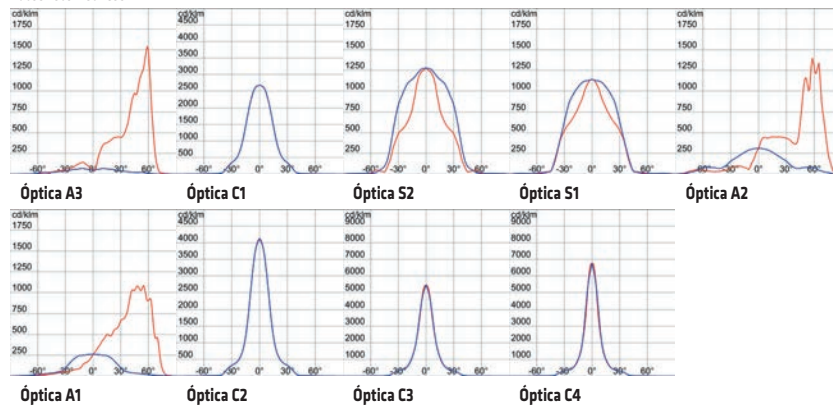

# Smart [PRO] 2.0



GW P2 173 CD



## PROYECTORES LED DE MEDIA POTENCIA EN INYECCIÓN DE ALUMINIO - IP66 - CLASE I - REGULABLES DALI

Código	Óptica	Temperatura de color	Índice de reproducción cromática	Potencia de sistema	Lumen Output (lm)	Peso (kg)	Paq. Emb.
<b>Versiones: Luz cálida 3000K</b>							
GW P2 173 AD	S1 - Simétrica extensiva	3000 K	IRC>70	165 W	18300	5.7	1
GW P2 173 BD	S2 - Simétrica media	3000 K	IRC>70	165 W	19000	5.7	1
GW P2 173 CD	A1 - Asimétrico ancho	3000 K	IRC>70	165 W	17800	5.7	1
GW P2 173 FD	A2 - Asimétrico medio	3000 K	IRC>70	165 W	15300	5.7	1
GW P2 173 ND	A3 - Asimétrico estrecho	3000 K	IRC>70	165 W	17600	5.7	1
GW P2 173 GD	C4 - Circular 15°	3000 K	IRC>70	165 W	19100	5.7	1
GW P2 173 HD	C3 - Circular 20°	3000 K	IRC>70	165 W	19100	5.7	1
GW P2 173 LD	C2 - Circular 25°	3000 K	IRC>70	165 W	18700	5.7	1
GW P2 173 MD	C1 - Circular 30°	3000 K	IRC>70	165 W	18700	5.7	1
<b>Versiones: Luz neutra 4000K</b>							
GW P2 174 AD	S1 - Simétrica extensiva	4000 K	IRC>70	165 W	19600	5.7	1
GW P2 174 BD	S2 - Simétrica media	4000 K	IRC>70	165 W	20300	5.7	1
GW P2 174 CD	A1 - Asimétrico ancho	4000 K	IRC>70	165 W	19100	5.7	1
GW P2 174 FD	A2 - Asimétrico medio	4000 K	IRC>70	165 W	16400	5.7	1
GW P2 174 ND	A3 - Asimétrico estrecho	4000 K	IRC>70	165 W	18800	5.7	1
GW P2 174 GD	C4 - Circular 15°	4000 K	IRC>70	165 W	20500	5.7	1
GW P2 174 HD	C3 - Circular 20°	4000 K	IRC>70	165 W	20500	5.7	1
GW P2 174 LD	C2 - Circular 25°	4000 K	IRC>70	165 W	20000	5.7	1
GW P2 174 MD	C1 - Circular 30°	4000 K	IRC>70	165 W	20000	5.7	1
GW P2 184 AD	S1 - Simétrica extensiva	4000 K	IRC>80	165 W	18300	5.7	1
GW P2 184 BD	S2 - Simétrica media	4000 K	IRC>80	165 W	19000	5.7	1
GW P2 184 CD	A1 - Asimétrico ancho	4000 K	IRC>80	165 W	17800	5.7	1
GW P2 184 FD	A2 - Asimétrico medio	4000 K	IRC>80	165 W	15300	5.7	1
GW P2 184 ND	A3 - Asimétrico estrecho	4000 K	IRC>80	165 W	17600	5.7	1
GW P2 184 GD	C4 - Circular 15°	4000 K	IRC>80	165 W	19100	5.7	1
GW P2 184 HD	C3 - Circular 20°	4000 K	IRC>80	165 W	19100	5.7	1
GW P2 184 LD	C2 - Circular 25°	4000 K	IRC>80	165 W	18700	5.7	1
GW P2 184 MD	C1 - Circular 30°	4000 K	IRC>80	165 W	18700	5.7	1
<b>Versiones: Luz fría 5700K</b>							
GW P2 175 AD	S1 - Simétrica extensiva	5700 K	IRC>70	165 W	19600	5.7	1
GW P2 175 BD	S2 - Simétrica media	5700 K	IRC>70	165 W	20300	5.7	1
GW P2 175 CD	A1 - Asimétrico ancho	5700 K	IRC>70	165 W	19100	5.7	1
GW P2 175 FD	A2 - Asimétrico medio	5700 K	IRC>70	165 W	16400	5.7	1
GW P2 175 ND	A3 - Asimétrico estrecho	5700 K	IRC>70	165 W	18800	5.7	1
GW P2 175 GD	C4 - Circular 15°	5700 K	IRC>70	165 W	20500	5.7	1
GW P2 175 HD	C3 - Circular 20°	5700 K	IRC>70	165 W	20500	5.7	1
GW P2 175 LD	C2 - Circular 25°	5700 K	IRC>70	165 W	20000	5.7	1
GW P2 175 MD	C1 - Circular 30°	5700 K	IRC>70	165 W	20000	5.7	1
GW P2 185 AD	S1 - Simétrica extensiva	5700 K	IRC>80	165 W	18300	5.7	1
GW P2 185 BD	S2 - Simétrica media	5700 K	IRC>80	165 W	19000	5.7	1
GW P2 185 CD	A1 - Asimétrico ancho	5700 K	IRC>80	165 W	17800	5.7	1
GW P2 185 FD	A2 - Asimétrico medio	5700 K	IRC>80	165 W	15300	5.7	1
GW P2 185 GD	C4 - Circular 15°	5700 K	IRC>80	165 W	19100	5.7	1
GW P2 185 HD	C3 - Circular 20°	5700 K	IRC>80	165 W	19100	5.7	1
GW P2 185 LD	C2 - Circular 25°	5700 K	IRC>80	165 W	18700	5.7	1
GW P2 185 MD	C1 - Circular 30°	5700 K	IRC>80	165 W	18700	5.7	1
GW P2 185 ND	A3 - Asimétrico estrecho	5700 K	IRC>80	165 W	17600	5.7	1

NOTA: versiones completas con driver. tensión de alimentación 220-240 V 50/60 Hz.

Los datos técnicos pueden experimentar variaciones debido a la evolución continua de la tecnología LED.

El flujo nominal está referido a Tj=85°C.

### Datos fotométricos

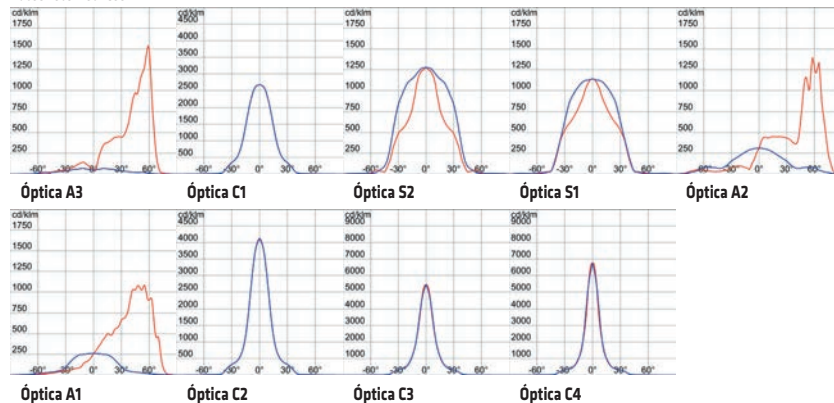

VERSIÓN 2 MÓDULOS



GW P2 273 CS

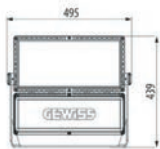

**PROYECTORES LED DE MEDIA POTENCIA EN INYECCIÓN DE ALUMINIO - IP66 - CLASE I - REGULABLES 1-10V**

**CONSTANT CURRENT DRIVER**





Código	Óptica	Temperatura de color	Índice de reproducción cromática	Potencia de sistema	Lumen Output (lm)	Peso (kg)	Paq. Emb.
<b>Versiones: Luz cálida 3000K</b>							
GW P2 273 AS	S1 - Simétrica extensiva	3000 K	IRC>70	330 W	36600	13	1
GW P2 273 BS	S2 - Simétrica media	3000 K	IRC>70	330 W	37900	13	1
GW P2 273 CS	A1 - Asimétrico ancho	3000 K	IRC>70	330 W	35600	13	1
GW P2 273 FS	A2 - Asimétrico medio	3000 K	IRC>70	330 W	30600	13	1
GW P2 273 NS	A3 - Asimétrico estrecho	3000 K	IRC>70	330 W	37200	13	1
GW P2 273 GS	C4 - Circular 15°	3000 K	IRC>70	330 W	38200	13	1
GW P2 273 HS	C3 - Circular 20°	3000 K	IRC>70	330 W	38200	13	1
GW P2 273 LS	C2 - Circular 25°	3000 K	IRC>70	330 W	37300	13	1
GW P2 273 MS	C1 - Circular 30°	3000 K	IRC>70	330 W	37300	13	1
<b>Versiones: Luz neutra 4000K</b>							
GW P2 274 AS	S1 - Simétrica extensiva	4000 K	IRC>70	330 W	39200	13	1
GW P2 274 BS	S2 - Simétrica media	4000 K	IRC>70	330 W	40600	13	1
GW P2 274 CS	A1 - Asimétrico ancho	4000 K	IRC>70	330 W	38100	13	1
GW P2 274 FS	A2 - Asimétrico medio	4000 K	IRC>70	330 W	32800	13	1
GW P2 274 NS	A3 - Asimétrico estrecho	4000 K	IRC>70	330 W	39800	13	1
GW P2 274 GS	C4 - Circular 15°	4000 K	IRC>70	330 W	40900	13	1
GW P2 274 HS	C3 - Circular 20°	4000 K	IRC>70	330 W	40900	13	1
GW P2 274 LS	C2 - Circular 25°	4000 K	IRC>70	330 W	40000	13	1
GW P2 274 MS	C1 - Circular 30°	4000 K	IRC>70	330 W	40000	13	1
GW P2 284 AS	S1 - Simétrica extensiva	4000 K	IRC>80	330 W	36600	13	1
GW P2 284 BS	S2 - Simétrica media	4000 K	IRC>80	330 W	37900	13	1
GW P2 284 CS	A1 - Asimétrico ancho	4000 K	IRC>80	330 W	35600	13	1
GW P2 284 FS	A2 - Asimétrico medio	4000 K	IRC>80	330 W	30600	13	1
GW P2 284 GS	C4 - Circular 15°	4000 K	IRC>80	330 W	38200	13	1
GW P2 284 HS	C3 - Circular 20°	4000 K	IRC>80	330 W	38200	13	1
GW P2 284 LS	C2 - Circular 25°	4000 K	IRC>80	330 W	37300	13	1
GW P2 284 MS	C1 - Circular 30°	4000 K	IRC>80	330 W	37300	13	1
GW P2 284 NS	A3 - Asimétrico estrecho	4000 K	IRC>80	330 W	37200	13	1

PROYECTORES DEPORTIVOS

CONTINÚA

Código	Óptica	Temperatura de color	Índice de reproducción cromática	Potencia de sistema	Lumen Output (lm)	Peso (kg)	Paq. Emb.
<b>Versiones: Luz fría 5700K</b>							
GW P2 275 AS	S1 - Simétrica extensiva	5700 K	IRC>70	330 W	39200	13	1
GW P2 275 BS	S2 - Simétrica media	5700 K	IRC>70	330 W	40600	13	1
GW P2 275 CS	A1 - Asimétrico ancho	5700 K	IRC>70	330 W	38100	13	1
GW P2 275 FS	A2 - Asimétrico medio	5700 K	IRC>70	330 W	32800	13	1
GW P2 275 NS	A3 - Asimétrico estrecho	5700 K	IRC>70	330 W	39800	13	1
GW P2 275 GS	C4 - Circular 15°	5700 K	IRC>70	330 W	40900	13	1
GW P2 275 HS	C3 - Circular 20°	5700 K	IRC>70	330 W	40900	13	1
GW P2 275 LS	C2 - Circular 25°	5700 K	IRC>70	330 W	40000	13	1
GW P2 275 MS	C1 - Circular 30°	5700 K	IRC>70	330 W	40000	13	1
GW P2 285 AS	S1 - Simétrica extensiva	5700 K	IRC>80	330 W	36600	13	1
GW P2 285 BS	S2 - Simétrica media	5700 K	IRC>80	330 W	37900	13	1
GW P2 285 CS	A1 - Asimétrico ancho	5700 K	IRC>80	330 W	35600	13	1
GW P2 285 FS	A2 - Asimétrico medio	5700 K	IRC>80	330 W	30600	13	1
GW P2 285 GS	C4 - Circular 15°	5700 K	IRC>80	330 W	38200	13	1
GW P2 285 HS	C3 - Circular 20°	5700 K	IRC>80	330 W	38200	13	1
GW P2 285 LS	C2 - Circular 25°	5700 K	IRC>80	330 W	37300	13	1
GW P2 285 MS	C1 - Circular 30°	5700 K	IRC>80	330 W	37300	13	1
GW P2 285 NS	A3 - Asimétrico estrecho	5700 K	IRC>80	330 W	37200	13	1

**NOTA:** versiones completas con driver. tensión de alimentación 220-240 V 50/60 Hz.

Los datos técnicos pueden experimentar variaciones debido a la evolución continua de la tecnología LED.

El flujo nominal está referido a Tj=85°C.

#### Datos fotométricos

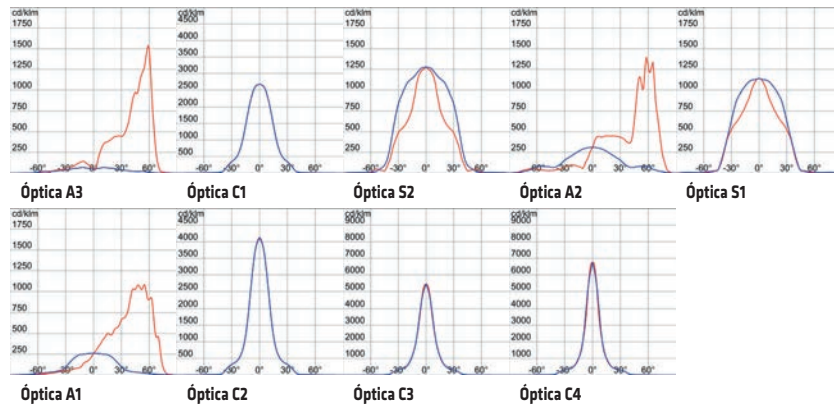

**PROYECTORES LED DE MEDIA POTENCIA EN INYECCIÓN DE ALUMINIO - IP66 - CLASE I - REGULABLES DALI**



GW P2 273 CD

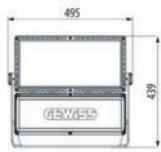

Código	Óptica	Temperatura de color	Índice de reproducción cromática	Potencia de sistema	Lumen Output (lm)	Peso (kg)	Paq. Emb.
<b>Versiónes: Luz cálida 3000K</b>							
GW P2 273 AD	S1 - Simétrica extensiva	3000 K	IRC>70	330 W	36600	13	1
GW P2 273 BD	S2 - Simétrica media	3000 K	IRC>70	330 W	37900	13	1
GW P2 273 CD	A1 - Asimétrico ancho	3000 K	IRC>70	330 W	35600	13	1
GW P2 273 FD	A2 - Asimétrico medio	3000 K	IRC>70	330 W	30600	13	1
GW P2 273 ND	A3 - Asimétrico estrecho	3000 K	IRC>70	330 W	37200	13	1
GW P2 273 GD	C4 - Circular 15°	3000 K	IRC>70	330 W	38200	13	1
GW P2 273 HD	C3 - Circular 20°	3000 K	IRC>70	330 W	38200	13	1
GW P2 273 LD	C2 - Circular 25°	3000 K	IRC>70	330 W	37300	13	1
GW P2 273 MD	C1 - Circular 30°	3000 K	IRC>70	330 W	37300	13	1
<b>Versiónes: Luz neutra 4000K</b>							
GW P2 274 AD	S1 - Simétrica extensiva	4000 K	IRC>70	330 W	39200	13	1
GW P2 274 BD	S2 - Simétrica media	4000 K	IRC>70	330 W	40600	13	1
GW P2 274 CD	A1 - Asimétrico ancho	4000 K	IRC>70	330 W	38100	13	1
GW P2 274 FD	A2 - Asimétrico medio	4000 K	IRC>70	330 W	32800	13	1
GW P2 274 ND	A3 - Asimétrico estrecho	4000 K	IRC>70	330 W	39800	13	1
GW P2 274 GD	C4 - Circular 15°	4000 K	IRC>70	330 W	40900	13	1
GW P2 274 HD	C3 - Circular 20°	4000 K	IRC>70	330 W	40900	13	1
GW P2 274 LD	C2 - Circular 25°	4000 K	IRC>70	330 W	40000	13	1
GW P2 274 MD	C1 - Circular 30°	4000 K	IRC>70	330 W	40000	13	1
GW P2 284 AD	S1 - Simétrica extensiva	4000 K	IRC>80	330 W	36600	13	1
GW P2 284 BD	S2 - Simétrica media	4000 K	IRC>80	330 W	37900	13	1
GW P2 284 CD	A1 - Asimétrico ancho	4000 K	IRC>80	330 W	35600	13	1
GW P2 284 FD	A2 - Asimétrico medio	4000 K	IRC>80	330 W	30600	13	1
GW P2 284 ND	A3 - Asimétrico estrecho	4000 K	IRC>80	330 W	37200	13	1
GW P2 284 GD	C4 - Circular 15°	4000 K	IRC>80	330 W	38200	13	1
GW P2 284 HD	C3 - Circular 20°	4000 K	IRC>80	330 W	38200	13	1
GW P2 284 LD	C2 - Circular 25°	4000 K	IRC>80	330 W	37300	13	1
GW P2 284 MD	C1 - Circular 30°	4000 K	IRC>80	330 W	37300	13	1
<b>Versiónes: Luz fría 5700K</b>							
GW P2 275 AD	S1 - Simétrica extensiva	5700 K	IRC>70	330 W	39200	13	1
GW P2 275 BD	S2 - Simétrica media	5700 K	IRC>70	330 W	40600	13	1
GW P2 275 CD	A1 - Asimétrico ancho	5700 K	IRC>70	330 W	38100	13	1
GW P2 275 FD	A2 - Asimétrico medio	5700 K	IRC>70	330 W	32800	13	1
GW P2 275 ND	A3 - Asimétrico estrecho	5700 K	IRC>70	330 W	39800	13	1
GW P2 275 GD	C4 - Circular 15°	5700 K	IRC>70	330 W	40900	13	1
GW P2 275 HD	C3 - Circular 20°	5700 K	IRC>70	330 W	40900	13	1
GW P2 275 LD	C2 - Circular 25°	5700 K	IRC>70	330 W	40000	13	1
GW P2 275 MD	C1 - Circular 30°	5700 K	IRC>70	330 W	40000	13	1
GW P2 285 AD	S1 - Simétrica extensiva	5700 K	IRC>80	330 W	36600	13	1
GW P2 285 BD	S2 - Simétrica media	5700 K	IRC>80	330 W	37900	13	1
GW P2 285 CD	A1 - Asimétrico ancho	5700 K	IRC>80	330 W	35600	13	1
GW P2 285 FD	A2 - Asimétrico medio	5700 K	IRC>80	330 W	30600	13	1
GW P2 285 ND	A3 - Asimétrico estrecho	5700 K	IRC>80	330 W	37200	13	1
GW P2 285 GD	C4 - Circular 15°	5700 K	IRC>80	330 W	38200	13	1
GW P2 285 HD	C3 - Circular 20°	5700 K	IRC>80	330 W	38200	13	1
GW P2 285 LD	C2 - Circular 25°	5700 K	IRC>80	330 W	37300	13	1
GW P2 285 MD	C1 - Circular 30°	5700 K	IRC>80	330 W	37300	13	1

NOTA: versiones completas con driver. tensión de alimentación 220-240 V 50/60 Hz.  
 Los datos técnicos pueden experimentar variaciones debido a la evolución continua de la tecnología LED.  
 El flujo nominal está referido a Tj=85°C.

**Datos fotométricos**

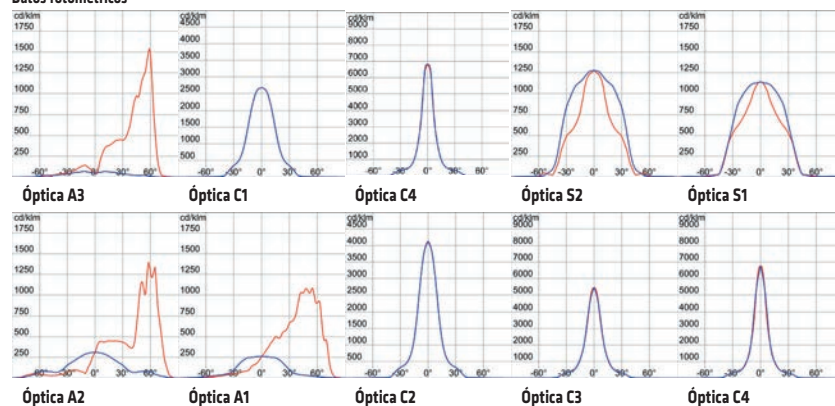

## VERSIÓN 4 MÓDULOS



GW P2 473 AS



### PROYECTOR LED DE ALTA POTENCIA EN ALUMINIO FUNDIDO - IP66 - CLASE I



Código	Óptica	Temperatura de color	Índice de reproducción cromática	Potencia de sistema	Lumen Output (lm)	Peso (kg)	Paq. Emb.
<b>Versiones: Luz cálida 3000K</b>							
GW P2 473 AS	S1 - Simétrica extensiva	3000 K	IRC>70	660 W	73200	15	1
GW P2 473 BS	S2 - Simétrica media	3000 K	IRC>70	660 W	75800	15	1
GW P2 473 CS	A1 - Asimétrico ancho	3000 K	IRC>70	660 W	71100	15	1
GW P2 473 FS	A2 - Asimétrico medio	3000 K	IRC>70	660 W	61100	15	1
GW P2 473 NS	A3 - Asimétrico estrecho	3000 K	IRC>70	660 W	74300	15	1
GW P2 473 GS	C4 - Circular 15°	3000 K	IRC>70	660 W	76400	15	1
GW P2 473 HS	C3 - Circular 20°	3000 K	IRC>70	660 W	76400	15	1
GW P2 473 LS	C2 - Circular 25°	3000 K	IRC>70	660 W	74600	15	1
GW P2 473 MS	C1 - Circular 30°	3000 K	IRC>70	660 W	74600	15	1
<b>Versiones: Luz neutra 4000K</b>							
GW P2 474 AS	S1 - Simétrica extensiva	4000 K	IRC>70	660 W	78400	15	1
GW P2 474 BS	S2 - Simétrica media	4000 K	IRC>70	660 W	81200	15	1
GW P2 474 CS	A1 - Asimétrico ancho	4000 K	IRC>70	660 W	76200	15	1
GW P2 474 FS	A2 - Asimétrico medio	4000 K	IRC>70	660 W	65500	15	1
GW P2 474 NS	A3 - Asimétrico estrecho	4000 K	IRC>70	660 W	79600	15	1
GW P2 474 GS	C4 - Circular 15°	4000 K	IRC>70	660 W	81800	15	1
GW P2 474 HS	C3 - Circular 20°	4000 K	IRC>70	660 W	81800	15	1
GW P2 474 LS	C2 - Circular 25°	4000 K	IRC>70	660 W	79900	15	1
GW P2 474 MS	C1 - Circular 30°	4000 K	IRC>70	660 W	79900	15	1
GW P2 484 AS	S1 - Simétrica extensiva	4000 K	IRC>80	660 W	73200	15	1
GW P2 484 BS	S2 - Simétrica media	4000 K	IRC>80	660 W	75800	15	1
GW P2 484 CS	A1 - Asimétrico ancho	4000 K	IRC>80	660 W	71100	15	1
GW P2 484 FS	A2 - Asimétrico medio	4000 K	IRC>80	660 W	61100	15	1
GW P2 484 GS	C4 - Circular 15°	4000 K	IRC>80	660 W	76400	15	1
GW P2 484 HS	C3 - Circular 20°	4000 K	IRC>80	660 W	76400	15	1
GW P2 484 LS	C2 - Circular 25°	4000 K	IRC>80	660 W	74600	15	1
GW P2 484 MS	C1 - Circular 30°	4000 K	IRC>80	660 W	74600	15	1
GW P2 484 NS	A3 - Asimétrico estrecho	4000 K	IRC>80	660 W	74300	15	1

CONTINÚA

Código	Óptica	Temperatura de color	Índice de reproducción cromática	Potencia de sistema	Lumen Output (lm)	Peso (kg)	Paq. Emb.
<b>Versiónes: Luz fría 5700K</b>							
GW P2 475 AS	S1 - Simétrica extensiva	5700 K	IRC>70	660 W	78400	15	1
GW P2 475 BS	S2 - Simétrica media	5700 K	IRC>70	660 W	81200	15	1
GW P2 475 CS	A1 - Asimétrico ancho	5700 K	IRC>70	660 W	76200	15	1
GW P2 475 FS	A2 - Asimétrico medio	5700 K	IRC>70	660 W	65500	15	1
GW P2 475 NS	A3 - Asimétrico estrecho	5700 K	IRC>70	660 W	79600	15	1
GW P2 475 GS	C4 - Circular 15°	5700 K	IRC>70	660 W	81800	15	1
GW P2 475 HS	C3 - Circular 20°	5700 K	IRC>70	660 W	81800	15	1
GW P2 475 LS	C2 - Circular 25°	5700 K	IRC>70	660 W	79900	15	1
GW P2 475 MS	C1 - Circular 30°	5700 K	IRC>70	660 W	79900	15	1
GW P2 485 AS	S1 - Simétrica extensiva	5700 K	IRC>80	660 W	73200	15	1
GW P2 485 BS	S2 - Simétrica media	5700 K	IRC>80	660 W	75800	15	1
GW P2 485 CS	A1 - Asimétrico ancho	5700 K	IRC>80	660 W	71100	15	1
GW P2 485 FS	A2 - Asimétrico medio	5700 K	IRC>80	660 W	61100	15	1
GW P2 485 GS	C4 - Circular 15°	5700 K	IRC>80	660 W	76400	15	1
GW P2 485 HS	C3 - Circular 20°	5700 K	IRC>80	660 W	76400	15	1
GW P2 485 LS	C2 - Circular 25°	5700 K	IRC>80	660 W	74600	15	1
GW P2 485 MS	C1 - Circular 30°	5700 K	IRC>80	660 W	74600	15	1
GW P2 485 NS	A3 - Asimétrico estrecho	5700 K	IRC>80	660 W	74300	15	1
GW P2 495 AS	S1 - Simétrica extensiva	5700 K	IRC>90 TLCl>80	660 W	62800	15	1
GW P2 495 BS	S2 - Simétrica media	5700 K	IRC>90 TLCl>80	660 W	65000	15	1
GW P2 495 CS	A1 - Asimétrico ancho	5700 K	IRC>90 TLCl>80	660 W	61000	15	1
GW P2 495 FS	A2 - Asimétrico medio	5700 K	IRC>90 TLCl>80	660 W	52400	15	1
GW P2 495 GS	C4 - Circular 15°	5700 K	IRC>90 TLCl>80	660 W	65500	15	1
GW P2 495 HS	C3 - Circular 20°	5700 K	IRC>90 TLCl>80	660 W	65500	15	1
GW P2 495 LS	C2 - Circular 25°	5700 K	IRC>90 TLCl>80	660 W	64000	15	1
GW P2 495 MS	C1 - Circular 30°	5700 K	IRC>90 TLCl>80	660 W	64000	15	1
GW P2 495 NS	A3 - Asimétrico estrecho	5700 K	IRC>90 TLCl>80	660 W	63700	15	1

NOTA: para utilizar con la unidad de alimentación correspondiente.

Versión regulable DALI bajo pedido.

Los datos técnicos pueden experimentar variaciones debido a la evolución continua de la tecnología LED.

El flujo nominal está referido a Tj=85°C.

**Datos fotométricos**

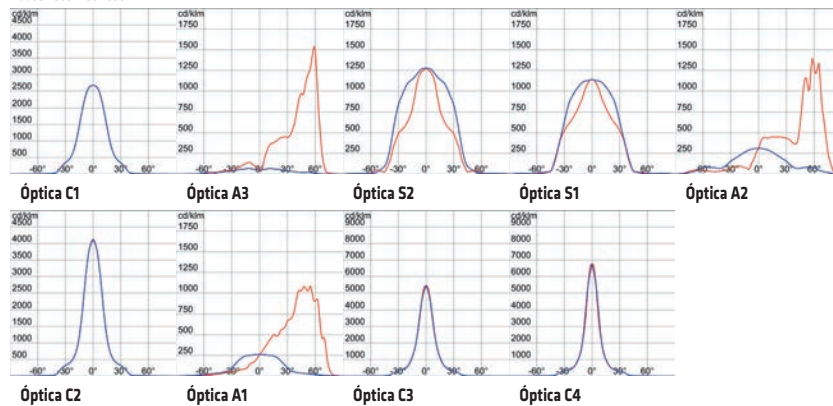

# Smart [PRO] 2.0



GW P2 901

## COMPLEMENTOS ELÉCTRICOS 2+2M

Código	Descripción	Tensión	Peso (kg)	Paq. Emb.
GW P2 901	Unidad de alimentación 1-10V	220/240 V - 50/60 Hz	6.5	1
GW P2 910	Unidad de alimentación 2+2M DALI 220-400 V	220-400 V - 50/60 Hz	5.4	???
GW P2 911	Unidad de alimentación 2+2 DMX 220-400 V	220-400 V - 50/60 Hz	5.4	1
GW P2 909	Kit de conexión 2+2 M	-	-	1

## VERSIÓN 3X2 MÓDULOS



GW P2 630 AA730

## PROYECTOR LED DE ALTA POTENCIA EN ALUMINIO FUNDIDO - IP66 - CLASE I



Código	Óptica	Temperatura de color	Índice de reproducción cromática	Potencia de sistema	Lumen Output (lm)	Peso (kg)	Paq. Emb.
<b>Versiónes: Luz cálida 3000K</b>							
GW P2 630 AA730	S1 - Simétrica extensiva	3000 K	IRC>70	970 W	109800	29	1
GW P2 630 AB730	S2 - Simétrica media	3000 K	IRC>70	970 W	113700	29	1
GW P2 630 AC730	A1 - Asimétrico ancho	3000 K	IRC>70	970 W	106600	29	1
GW P2 630 AF730	A2 - Asimétrico medio	3000 K	IRC>70	970 W	91700	29	1
GW P2 630 AG730	C4 - Circular 15°	3000 K	IRC>70	970 W	114500	29	1
GW P2 630 AH730	C3 - Circular 20°	3000 K	IRC>70	970 W	114500	29	1
GW P2 630 AL730	C2 - Circular 25°	3000 K	IRC>70	970 W	111900	29	1
GW P2 630 AM730	C1 - Circular 30°	3000 K	IRC>70	970 W	111900	29	1
GW P2 630 AN730	A3 - Asimétrico estrecho	3000 K	IRC>70	970 W	111400	29	1
<b>Versiónes: Luz neutra 4000K</b>							
GW P2 630 AA740	S1 - Simétrica extensiva	4000 K	IRC>70	970 W	117600	29	1
GW P2 630 AA840	S1 - Simétrica extensiva	4000 K	IRC>80	970 W	109800	29	1
GW P2 630 AB740	S2 - Simétrica media	4000 K	IRC>70	970 W	121800	29	1
GW P2 630 AB840	S2 - Simétrica media	4000 K	IRC>80	970 W	113700	29	1
GW P2 630 AC740	A1 - Asimétrico ancho	4000 K	IRC>70	970 W	114200	29	1
GW P2 630 AC840	A1 - Asimétrico ancho	4000 K	IRC>80	970 W	106600	29	1
GW P2 630 AF740	A2 - Asimétrico medio	4000 K	IRC>70	970 W	98200	29	1
GW P2 630 AF840	A2 - Asimétrico medio	4000 K	IRC>80	970 W	91700	29	1
GW P2 630 AG740	C4 - Circular 15°	4000 K	IRC>70	970 W	122700	29	1

CONTINÚA



Código	Óptica	Temperatura de color	Índice de reproducción cromática	Potencia de sistema	Lumen Output (lm)	Peso (kg)	Paq. Emb.
GW P2 630 AG840	C4 - Circular 15°	4000 K	IRC>80	970 W	114500	29	1
GW P2 630 AH740	C3 - Circular 20°	4000 K	IRC>70	970 W	122700	29	1
GW P2 630 AH840	C3 - Circular 20°	4000 K	IRC>80	970 W	114500	29	1
GW P2 630 AL740	C2 - Circular 25°	4000 K	IRC>70	970 W	119900	29	1
GW P2 630 AL840	C2 - Circular 25°	4000 K	IRC>80	970 W	111900	29	1
GW P2 630 AM740	C1 - Circular 30°	4000 K	IRC>70	970 W	119900	29	1
GW P2 630 AM840	C1 - Circular 30°	4000 K	IRC>80	970 W	111900	29	1
GW P2 630 AN740	A3 - Asimétrico estrecho	4000 K	IRC>70	970 W	119400	29	1
GW P2 630 AN840	A3 - Asimétrico estrecho	4000 K	IRC>80	970 W	111400	29	1
<b>Versiones: Luz fría 5700K</b>							
GW P2 630 AA757	S1 - Simétrica extensiva	5700 K	IRC>70	970 W	117600	29	1
GW P2 630 AA857	S1 - Simétrica extensiva	5700 K	IRC>80	970 W	109800	29	1
GW P2 630 AA957	S1 - Simétrica extensiva	5700 K	IRC>90 TLCl>80	970 W	94100	29	1
GW P2 630 AB757	S2 - Simétrica media	5700 K	IRC>70	970 W	121800	29	1
GW P2 630 AB857	S2 - Simétrica media	5700 K	IRC>80	970 W	113700	29	1
GW P2 630 AB957	S2 - Simétrica media	5700 K	IRC>90 TLCl>80	970 W	97400	29	1
GW P2 630 AC757	A1 - Asimétrico ancho	5700 K	IRC>70	970 W	114200	29	1
GW P2 630 AC857	A1 - Asimétrico ancho	5700 K	IRC>80	970 W	106600	29	1
GW P2 630 AC957	A1 - Asimétrico ancho	5700 K	IRC>90 TLCl>80	970 W	91400	29	1
GW P2 630 AF757	A2 - Asimétrico medio	5700 K	IRC>70	970 W	98200	29	1
GW P2 630 AF857	A2 - Asimétrico medio	5700 K	IRC>80	970 W	91700	29	1
GW P2 630 AF957	A2 - Asimétrico medio	5700 K	IRC>90 TLCl>80	970 W	78600	29	1
GW P2 630 AG757	C4 - Circular 15°	5700 K	IRC>70	970 W	122700	29	1
GW P2 630 AG857	C4 - Circular 15°	5700 K	IRC>80	970 W	114500	29	1
GW P2 630 AG957	C4 - Circular 15°	5700 K	IRC>90 TLCl>80	970 W	98200	29	1
GW P2 630 AH757	C3 - Circular 20°	5700 K	IRC>70	970 W	122700	29	1
GW P2 630 AH857	C3 - Circular 20°	5700 K	IRC>80	970 W	114500	29	1
GW P2 630 AH957	C3 - Circular 20°	5700 K	IRC>90 TLCl>80	970 W	98200	29	1
GW P2 630 AL757	C2 - Circular 25°	5700 K	IRC>70	970 W	119900	29	1
GW P2 630 AL857	C2 - Circular 25°	5700 K	IRC>80	970 W	111900	29	1
GW P2 630 AL957	C2 - Circular 25°	5700 K	IRC>90 TLCl>80	970 W	95900	29	1
GW P2 630 AM757	C1 - Circular 30°	5700 K	IRC>70	970 W	119900	29	1
GW P2 630 AM857	C1 - Circular 30°	5700 K	IRC>80	970 W	111900	29	1
GW P2 630 AM957	C1 - Circular 30°	5700 K	IRC>90 TLCl>80	970 W	95900	29	1
GW P2 630 AN757	A3 - Asimétrico estrecho	5700 K	IRC>70	970 W	119400	29	1
GW P2 630 AN857	A3 - Asimétrico estrecho	5700 K	IRC>80	970 W	111400	29	1
GW P2 630 AN957	A3 - Asimétrico estrecho	5700 K	IRC>90 TLCl>80	970 W	95500	29	1

NOTA: Para utilizar con la unidad de alimentación correspondiente.  
 Los datos técnicos pueden experimentar variaciones debido a la evolución continua de la tecnología LED.  
 Flujo nominal referido a Tj=85°C.

**Datos fotométricos**

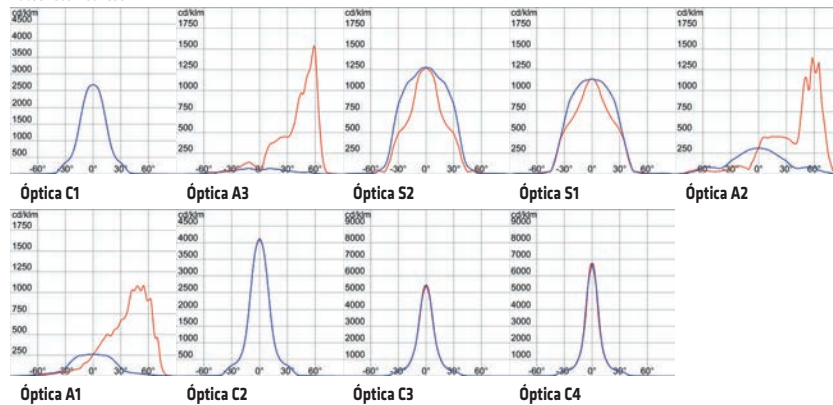

# Smart [PRO] 2.0



GW P2 002 1

## COMPLEMENTOS ELÉCTRICOS 3X2M

Código	Descripción	Tensión	Peso (kg)	Paq. Emb.
<b>GW P2 002 1</b>	Unidad de alimentación DALI 3x2 M 230 V	220/240 V - 50/60 Hz	6.3	1
<b>GW P2 002 2</b>	Unidad de alimentación DMX 3x2 M 230 V	220/240 V - 50/60 Hz	6.3	1
<b>GW P2 003 1</b>	Unidad de alimentación DALI 3x2 M 220-400 V	220-400 V - 50/60 Hz	6.1	1
<b>GW P2 003 2</b>	Unidad de alimentación DMX 3x2 M 220-400 V	220-400 V - 50/60 Hz	6.1	1
<b>GW P2 000 3</b>	Kit de conexión 3X2 M	-	-	1
<b>GW P2 000 4</b>	Conector GW de 12 pines	-	-	1
<b>GW P2 000 6</b>	Estante de montaje para soporte	-	-	1
<b>GW P2 000 5</b>	Cable H07RN-F 12 x 1,5 mm <sup>2</sup> l = 50 m	-	30	1

**SMART [PRO] 2.0 - CLASE II**



**IP  
66**

**IK  
08**

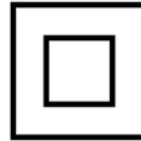

**VERSIÓN 1 MÓDULO**



GW P2 173 AB



**PROYECTORES LED DE MEDIA POTENCIA EN INYECCIÓN DE ALUMINIO - IP66 - CLASE II - REGULABLES DALI**



Código	Óptica	Temperatura de color	Índice de reproducción cromática	Potencia de sistema	Lumen Output (lm)	Peso (kg)	Paq. Emb.
<b>Versiónes: Luz cálida 3000K</b>							
GW P2 173 AB	S1 - Simétrica extensiva	3000 K	IRC>70	165 W	18300	5.7	1
GW P2 173 BB	S2 - Simétrica media	3000 K	IRC>70	165 W	19000	5.7	1
GW P2 173 CB	A1 - Asimétrico ancho	3000 K	IRC>70	165 W	17800	5.7	1
GW P2 173 FB	A2 - Asimétrico medio	3000 K	IRC>70	165 W	15300	5.7	1
GW P2 173 GB	C4 - Circular 15°	3000 K	IRC>70	165 W	19100	5.7	1
GW P2 173 HB	C3 - Circular 20°	3000 K	IRC>70	165 W	19100	5.7	1
GW P2 173 LB	C2 - Circular 25°	3000 K	IRC>70	165 W	18700	5.7	1
GW P2 173 MB	C1 - Circular 30°	3000 K	IRC>70	165 W	18700	5.7	1
GW P2 173 NB	A3 - Asimétrico estrecho	3000 K	IRC>70	165 W	17600	5.7	1
GW P2 183 AB	S1 - Simétrica extensiva	3000 K	IRC>80	165 W	17000	5.7	1
GW P2 183 BB	S2 - Simétrica media	3000 K	IRC>80	165 W	17600	5.7	1
GW P2 183 CB	A1 - Asimétrico ancho	3000 K	IRC>80	165 W	16500	5.7	1
GW P2 183 FB	A2 - Asimétrico medio	3000 K	IRC>80	165 W	14200	5.7	1
GW P2 183 GB	C4 - Circular 15°	3000 K	IRC>80	165 W	17800	5.7	1
GW P2 183 HB	C3 - Circular 20°	3000 K	IRC>80	165 W	17800	5.7	1
GW P2 183 LB	C2 - Circular 25°	3000 K	IRC>80	165 W	17400	5.7	1
GW P2 183 MB	C1 - Circular 30°	3000 K	IRC>80	165 W	17400	5.7	1
GW P2 183 NB	A3 - Asimétrico estrecho	3000 K	IRC>80	165 W	16300	5.7	1
<b>Versiónes: Luz neutra 4000K</b>							
GW P2 174 AB	S1 - Simétrica extensiva	4000 K	IRC>70	165 W	19600	5.7	1
GW P2 174 BB	S2 - Simétrica media	4000 K	IRC>70	165 W	20300	5.7	1
GW P2 174 CB	A1 - Asimétrico ancho	4000 K	IRC>70	165 W	19100	5.7	1
GW P2 174 FB	A2 - Asimétrico medio	4000 K	IRC>70	165 W	16400	5.7	1
GW P2 174 GB	C4 - Circular 15°	4000 K	IRC>70	165 W	20500	5.7	1
GW P2 174 HB	C3 - Circular 20°	4000 K	IRC>70	165 W	20500	5.7	1
GW P2 174 LB	C2 - Circular 25°	4000 K	IRC>70	165 W	20000	5.7	1
GW P2 174 MB	C1 - Circular 30°	4000 K	IRC>70	165 W	20000	5.7	1
GW P2 174 NB	A3 - Asimétrico estrecho	4000 K	IRC>70	165 W	18800	5.7	1
GW P2 184 AB	S1 - Simétrica extensiva	4000 K	IRC>80	165 W	18300	5.7	1
GW P2 184 BB	S2 - Simétrica media	4000 K	IRC>80	165 W	19000	5.7	1
GW P2 184 CB	A1 - Asimétrico ancho	4000 K	IRC>80	165 W	17800	5.7	1
GW P2 184 FB	A2 - Asimétrico medio	4000 K	IRC>80	165 W	15300	5.7	1
GW P2 184 GB	C4 - Circular 15°	4000 K	IRC>80	165 W	19100	5.7	1
GW P2 184 HB	C3 - Circular 20°	4000 K	IRC>80	165 W	19100	5.7	1
GW P2 184 LB	C2 - Circular 25°	4000 K	IRC>80	165 W	18700	5.7	1
GW P2 184 MB	C1 - Circular 30°	4000 K	IRC>80	165 W	18700	5.7	1
GW P2 184 NB	A3 - Asimétrico estrecho	4000 K	IRC>80	165 W	17600	5.7	1

PROYECTORES DEPORTIVOS

**CONTINUÁ**

Código	Óptica	Temperatura de color	Índice de reproducción cromática	Potencia de sistema	Lumen Output (lm)	Peso (kg)	Paq. Emb.
<b>Versiones: Luz fría 5700K</b>							
GW P2 175 AB	S1 - Simétrica extensiva	5700 K	IRC>70	165 W	19600	5.7	1
GW P2 175 BB	S2 - Simétrica media	5700 K	IRC>70	165 W	20300	5.7	1
GW P2 175 CB	A1 - Asimétrico ancho	5700 K	IRC>70	165 W	19100	5.7	1
GW P2 175 FB	A2 - Asimétrico medio	5700 K	IRC>70	165 W	16400	5.7	1
GW P2 175 GB	C4 - Circular 15°	5700 K	IRC>70	165 W	20500	5.7	1
GW P2 175 HB	C3 - Circular 20°	5700 K	IRC>70	165 W	20500	5.7	1
GW P2 175 LB	C2 - Circular 25°	5700 K	IRC>70	165 W	20000	5.7	1
GW P2 175 MB	C1 - Circular 30°	5700 K	IRC>70	165 W	20000	5.7	1
GW P2 175 NB	A3 - Asimétrico estrecho	5700 K	IRC>70	165 W	18800	5.7	1

**NOTAS:** Versiones completas con driver. Tensión de alimentación 220-240V 50/60HZ.

Los datos técnicos pueden experimentar variaciones debido a la evolución continua de la tecnología LED.

Flujo nominal referido a Tj=85°C.

#### Datos fotométricos

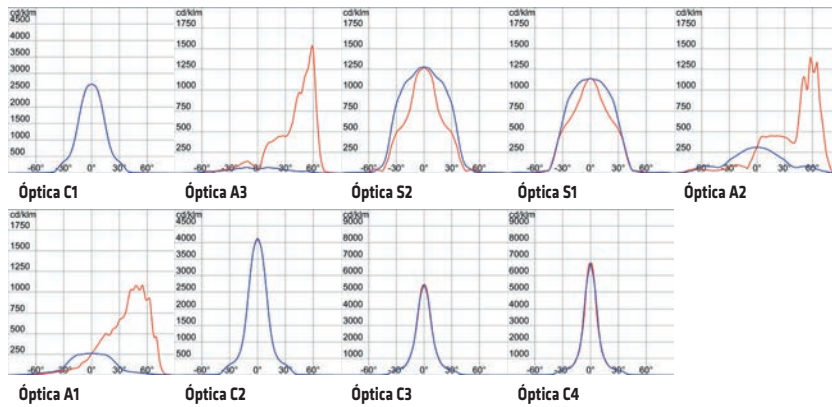

VERSIÓN 2 MÓDULOS - EQUIVALENTE A 400W MT

PROYECTORES LED DE MEDIA POTENCIA EN INYECCIÓN DE ALUMINIO - IP66 - CLASE II - REGULABLES DALI



GW P2 273 AB

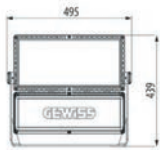

Código	Óptica	Temperatura de color	Índice de reproducción cromática	Potencia de sistema	Lumen Output (lm)	Peso (kg)	Paq. Emb.
<b>Versiones: Luz cálida 3000K</b>							
GW P2 273 AB	S1 - Simétrica extensiva	3000 K	IRC>70	330 W	36600	13	1
GW P2 273 BB	S2 - Simétrica media	3000 K	IRC>70	330 W	37900	13	1
GW P2 273 CB	A1 - Asimétrico ancho	3000 K	IRC>70	330 W	35600	13	1
GW P2 273 FB	A2 - Asimétrico medio	3000 K	IRC>70	330 W	30600	13	1
GW P2 273 GB	C4 - Circular 15°	3000 K	IRC>70	330 W	38200	13	1
GW P2 273 HB	C3 - Circular 20°	3000 K	IRC>70	330 W	38200	13	1
GW P2 273 LB	C2 - Circular 25°	3000 K	IRC>70	330 W	37300	13	1
GW P2 273 MB	C1 - Circular 30°	3000 K	IRC>70	330 W	37300	13	1
GW P2 273 NB	A3 - Asimétrico estrecho	3000 K	IRC>70	330 W	37200	13	1
GW P2 283 AB	S1 - Simétrica extensiva	3000 K	IRC>80	330 W	34000	13	1
GW P2 283 BB	S2 - Simétrica media	3000 K	IRC>80	330 W	35200	13	1
GW P2 283 CB	A1 - Asimétrico ancho	3000 K	IRC>80	330 W	33000	13	1
GW P2 283 FB	A2 - Asimétrico medio	3000 K	IRC>80	330 W	28400	13	1
GW P2 283 GB	C4 - Circular 15°	3000 K	IRC>80	330 W	35500	13	1
GW P2 283 HB	C3 - Circular 20°	3000 K	IRC>80	330 W	35500	13	1
GW P2 283 LB	C2 - Circular 25°	3000 K	IRC>80	330 W	34700	13	1
GW P2 283 MB	C1 - Circular 30°	3000 K	IRC>80	330 W	34700	13	1
GW P2 283 NB	A3 - Asimétrico estrecho	3000 K	IRC>80	330 W	34500	13	1
<b>Versiones: Luz neutra 4000K</b>							
GW P2 274 AB	S1 - Simétrica extensiva	4000 K	IRC>70	330 W	39200	13	1
GW P2 274 BB	S2 - Simétrica media	4000 K	IRC>70	330 W	40600	13	1
GW P2 274 CB	A1 - Asimétrico ancho	4000 K	IRC>70	330 W	38100	13	1
GW P2 274 FB	A2 - Asimétrico medio	4000 K	IRC>70	330 W	32800	13	1
GW P2 274 GB	C4 - Circular 15°	4000 K	IRC>70	330 W	40900	13	1
GW P2 274 HB	C3 - Circular 20°	4000 K	IRC>70	330 W	40900	13	1
GW P2 274 LB	C2 - Circular 25°	4000 K	IRC>70	330 W	40000	13	1
GW P2 274 MB	C1 - Circular 30°	4000 K	IRC>70	330 W	40000	13	1
GW P2 274 NB	A3 - Asimétrico estrecho	4000 K	IRC>70	330 W	39800	13	1
GW P2 284 AB	S1 - Simétrica extensiva	4000 K	IRC>80	330 W	36600	13	1
GW P2 284 BB	S2 - Simétrica media	4000 K	IRC>80	330 W	37900	13	1
GW P2 284 CB	A1 - Asimétrico ancho	4000 K	IRC>80	330 W	35600	13	1
GW P2 284 FB	A2 - Asimétrico medio	4000 K	IRC>80	330 W	30600	13	1
GW P2 284 GB	C4 - Circular 15°	4000 K	IRC>80	330 W	38200	13	1
GW P2 284 HB	C3 - Circular 20°	4000 K	IRC>80	330 W	38200	13	1
GW P2 284 LB	C2 - Circular 25°	4000 K	IRC>80	330 W	37300	13	1
GW P2 284 MB	C1 - Circular 30°	4000 K	IRC>80	330 W	37300	13	1
GW P2 284 NB	A3 - Asimétrico estrecho	4000 K	IRC>80	330 W	37200	13	1
<b>Versiones: Luz fría 5700K</b>							
GW P2 275 AB	S1 - Simétrica extensiva	5700 K	IRC>70	330 W	39200	13	1
GW P2 275 BB	S2 - Simétrica media	5700 K	IRC>70	330 W	40600	13	1
GW P2 275 CB	A1 - Asimétrico ancho	5700 K	IRC>70	330 W	38100	13	1
GW P2 275 FB	A2 - Asimétrico medio	5700 K	IRC>70	330 W	32800	13	1
GW P2 275 GB	C4 - Circular 15°	5700 K	IRC>70	330 W	40900	13	1
GW P2 275 HB	C3 - Circular 20°	5700 K	IRC>70	330 W	40900	13	1
GW P2 275 LB	C2 - Circular 25°	5700 K	IRC>70	330 W	40000	13	1
GW P2 275 MB	C1 - Circular 30°	5700 K	IRC>70	330 W	40000	13	1
GW P2 275 NB	A3 - Asimétrico estrecho	5700 K	IRC>70	330 W	39800	13	1

NOTA: Versiones completas con driver. Tensión de alimentación 220-240 V 50/60HZ.  
 Los datos técnicos pueden experimentar variaciones debido a la evolución continua de la tecnología LED.  
 Flujo nominal referido a Tj=85°C.

Datos fotométricos

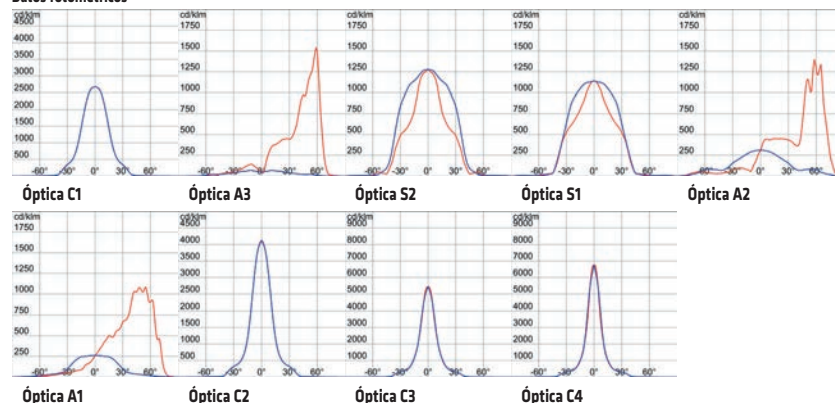

## SMART [PRO] 2.0 - ACCESORIOS

### ACCESORIOS PARASMART PRO



GW P2 905

#### COMPLEMENTOS MECÁNICOS

Código	Descripción	Paq. Emb.
<b>GW P2 904</b>	Soporte de apuntador de aluminio anodizado negro	1
<b>GW P2 905</b>	SMART[PRO] 2.0 - Difusor de acero galvanizado para ópticas asimétricas. Instalable en versiones 2M, 2+2M y 3x2M	1/4
<b>GW P2 903</b>	Cristal de repuesto SMART PRO 2 M con junta de silicona	???

# Smart [PRO] 2.0



## MODULARIDAD



El diseño de la gama **Smart [PRO] 2.0** se basa en la modularidad de su unidad óptica. Esto permite la máxima flexibilidad entre los distintos tipos de producto y, por consiguiente, la posibilidad de disponer de una solución óptima para cualquier aplicación.

## FLEXIBILIDAD



**Smart [PRO] 2.0** puede configurarse, dependiendo de la necesidad, con características diferentes tales como: temperatura de color, reproducción cromática, potencia y tipo de óptica, y se puede conectar con sistemas inteligentes INTERACTIVOS. Todo para una flexibilidad y personalización óptima.

## CONECTIVIDAD



Los nuevos proyectores **Smart [PRO] 2.0** están diseñados para comunicarse con sistemas INTERACTIVOS, lo que permite al usuario crear sistemas de iluminación inteligentes para supervisar el consumo, gestionar la iluminación y controlar la ocupación en estacionamientos, y mucho más.

## Datos técnicos

	1M		2M		2+2M		3x2M <span style="color: green; border: 1px solid green; border-radius: 50%; padding: 2px;">NUEVO</span>	
Clase de aislamiento	CL1 - CL2				CL1			
Grado de protección	IP66							
Resistencia a impactos	IK08							
Ópticas	2 simétrica, 3 asimétrica, 4 circular							
Potencia	165 W	330 W	660 W a 230 V	970 W a 230 V				
Flujo lum. lm	Hasta 20 Klm	Hasta 40 Klm	Hasta 81 Klm	Hasta 122 Klm				
Eficiencia	Hasta 126 lm/W							
Temperatura de color	3000 K - 4000 K - 5700 K							
Índice de reproducción cromática (IRC)	70 - 80			70 - 80 - 90 TlCI >80				
Temperatura de empleo	De -30 °C a +50 °C							
Alimentación	220 - 240 V 50/60 Hz			220 ÷ 240 V/400 V 50/60 Hz				
Alimentación	1-10 V - DALI			1-10 V - DALI - DMX		DALI - DMX		
Color	Recubrimiento en polvo de poliéster gris grafito							
Rotación	Sistema de orientación por goniómetro integrado							
Cableado	Conector resistente al agua							
Vida útil	Hasta L80B10 (Tq+25 °C) > 110 000 h							
Protección contra sobretensiones	Hasta 10/10 Kv							

# Smart [PRO] 2.0

EJEMPLO DE SOLUCIÓN DE DISEÑO:

## Instalación en torre de iluminación en aparcamientos

### NORMAS DE REFERENCIA

Reglamento de Eficiencia Energética en instalaciones de alumbrado exterior	Iluminación:	Uniformidad:
Situación de proyecto D1-D2, Clase de Alumbrado CE1A	$E_{med} \geq 25 \text{ lux}$	$E_{mín}/E_{med} \geq 0,40$



### DATOS DE ÁREA

Área del proyecto	Altura de instalación:	Tipo de instalación
3.740 m <sup>2</sup>	15 m	En torres de iluminación

### VALORES OBTENIDOS

Reglamento de Eficiencia Energética en instalaciones de alumbrado exterior	Iluminación:	Uniformidad:
Situación de proyecto D1-D2, Clase de Alumbrado CE1A	$E_{med} \geq 27 \text{ lux}$	$E_{mín}/E_{med} \geq 0,58$

### PRODUCTOS INSTALADOS

Código	Descripción	Cantidad
GWP2174NB	SMART [PRO]2.0 - 1M - óptica asimétrica A3 - LED CCT4000K y IRC70 - CL2 - IP66 - IK08	8



EJEMPLO DE SOLUCIÓN DE DISEÑO:

# Cancha de baloncesto

## Instalación en vigas

### NORMAS DE REFERENCIA

EN 12193:2018 - Deportes interiores: Baloncesto clase II	Iluminación:	Uniformidad:
Iluminación de campo perpendicular	E med $\geq$ 500 lux	E mín/E med $\geq$ 0,70



PROYECTORES DEPORTIVOS

### DATOS DE ÁREA

Área del proyecto	Altura de instalación:	Tipo de instalación
28 m x 15 m (zona de juego)	8,5 m	En vigas

### VALORES OBTENIDOS

EN 12193:2018 - Deportes interiores: Baloncesto clase II	Iluminación:	Uniformidad:
Iluminación de campo perpendicular	E med $\geq$ 507 lux	E mín/E med $\geq$ 0,79

### PRODUCTOS INSTALADOS

Código	Descripción	Cantidad
GWP2284CD	SMART [PRO]2.0 - 2M - DALI- óptica asimétrica A1 - LED CCT4000K y IRC80 - CL1 - IP66 - IK08	12

# Smart [PRO] 2.0

EJEMPLO DE SOLUCIÓN DE DISEÑO:

## Campo de rugby Instalación en torre de iluminación

### NORMAS DE REFERENCIA

**EN 12193:2018 - Deportes al aire libre:  
Rugby Clase I**

**Iluminación:**

**Uniformidad:**

Iluminación de campo perpendicular

E med  $\geq$  500 lux

E mín/E med  $\geq$  0,70



### DATOS DE ÁREA

**Área del proyecto**

**Altura de instalación:**

**Tipo de instalación**

95 m x 65 m (zona de juego)

De 23 m a 26 m

En torres de iluminación

### VALORES OBTENIDOS

**EN 12193:2018 - Deportes al aire libre  
Rugby Clase I**

**Iluminación:**

**Uniformidad:**

Iluminación de campo perpendicular

E med  $\geq$  503 lux

E mín/E med  $\geq$  0,70

### PRODUCTOS INSTALADOS

Código	Descripción	Cantidad
GWP2475AS	SMART [PRO]2.0 - 2+2M - óptica simétrica S1 - LED CCT5700K y IRC70 - CL1 - IP66 - IK08	20
GWP2475LS	SMART [PRO]2.0 - 2+2M - óptica circular C2 - LED CCT5700K y IRC70 - CL1 - IP66 - IK08	16
GWP2475MS	SMART [PRO]2.0 - 2+2M - óptica circular C1 - LED CCT5700K y IRC70 - CL1 - IP66 - IK08	32

**EJEMPLO DE PROYECTO:**

# Campo de fútbol de Clase 1 amateur

## Instalación en torre de iluminación y voladizo

**NORMAS DE REFERENCIA**

<b>Campo de Fútbol Clase I con retransmisión TV; UNE-EN 12193</b>	<b>Iluminación:</b>	<b>Uniformidad 1:</b>	<b>Uniformidad 2:</b>
Iluminación vertical de cámara fija	Ev med $\geq 800$ lux	Ev mín/Ev med $\geq 0,60$	Ev mín/Ev máx IV $\geq 0,40$
Iluminación vertical en todas las demás direcciones	Ev med $\geq 500$ lux	Ev mín/Ev med $\geq 0,60$	Ev mín/Ev máx IV $\geq 0,40$

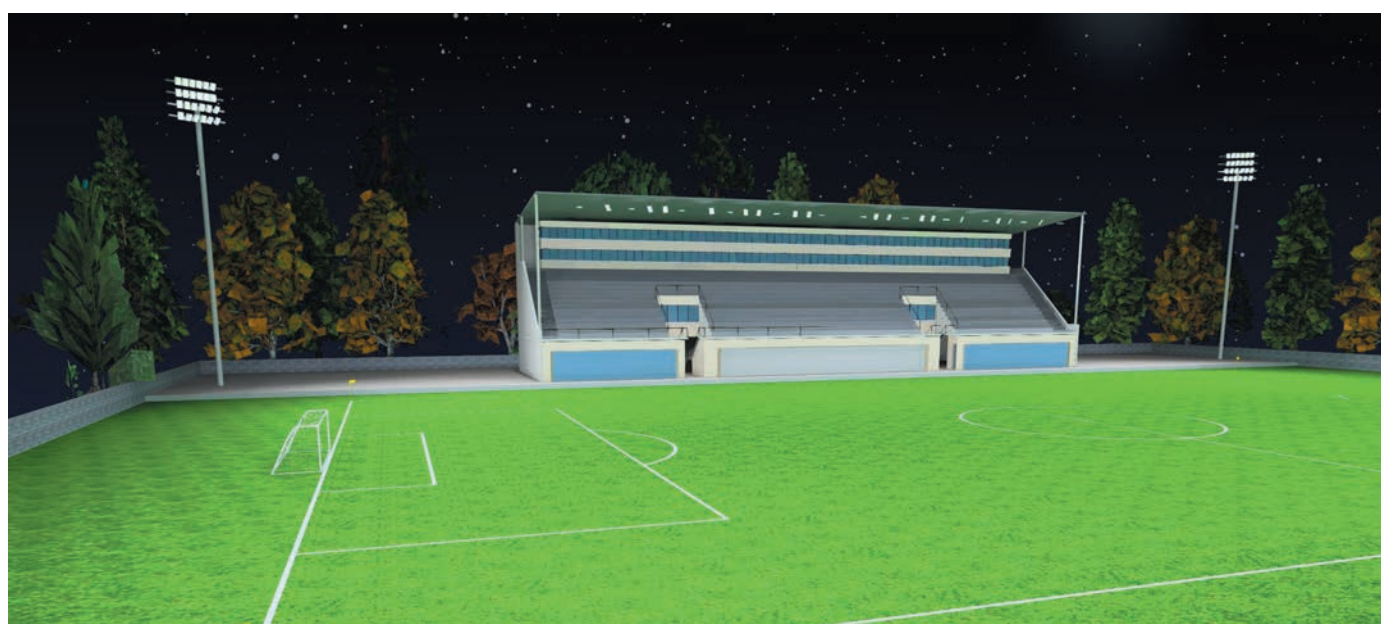
**DATOS DE ÁREA**

<b>Área del proyecto</b>	<b>Altura de instalación:</b>	<b>Tipo de instalación</b>
105 m x 65 m (zona de juego)	De 25 m a 28 m (torres de iluminación) - 19 m (plataformas)	En las torres de iluminación y en la terraza

**VALORES OBTENIDOS**

<b>Campo de Fútbol Clase I con retransmisión TV; UNE-EN 12193</b>	<b>Iluminación:</b>	<b>Uniformidad 1:</b>	<b>Uniformidad 2:</b>
Iluminación vertical de cámara fija	Ev med $\geq 860$ lux	Ev mín/Ev med $\geq 0,76$	Ev mín/Ev máx IV $\geq 0,51$
Iluminación vertical en las dos líneas laterales	Ev med $\geq 994$ lux	Ev mín/Ev med $\geq 0,70$	Ev mín/Ev máx IV $\geq 0,53$
Iluminación vertical en las dos líneas finales	Ev med $\geq 728$ lux	Ev mín/Ev med $\geq 0,67$	Ev mín/Ev máx IV $\geq 0,45$
Iluminación de campo perpendicular	E med $\geq 1099$ lux	E mín/E med $\geq 0,82$	E mín/E máx $\geq 0,62$

**PRODUCTOS INSTALADOS**

<b>Código</b>	<b>Descripción</b>	<b>Cantidad</b>
GWP2630AC857	SMART [PRO]2.0 - 3x2M - óptica asimétrica A1 - LED CCT5700K y IRC80 - CL1 - IP66 - IK08	24
GWP2630AG857	SMART [PRO]2.0 - 3x2M - óptica circular C4 - LED CCT5700K y IRC80 - CL1 - IP66 - IK08	48
GWP2630AL857	SMART [PRO]2.0 - 3x2M - óptica circular C2 - LED CCT5700K y IRC80 - CL1 - IP66 - IK08	48
GWP2630AM857	SMART [PRO]2.0 - 3x2M - óptica circular C1 - LED CCT5700K y IRC80 - CL1 - IP66 - IK08	32

# Esalite FL

## Proyectores LED de media y alta potencia

ESALITE, la última novedad de la iluminación técnica LED para el sector industrial. Fiabilidad en el tiempo y prestaciones de tope de gama representan lo mejor de este proyector, nacido para ambientes de exterior e interior. Prestaciones elevadas y numerosas ventajas cualitativas hacen de ESALITE la mezcla perfecta entre tecnología y diseño, incluso en las condiciones más extremas de aplicación. Una idea de la perfección que supera el concepto estético de la forma, para transformarse en una realidad funcional.

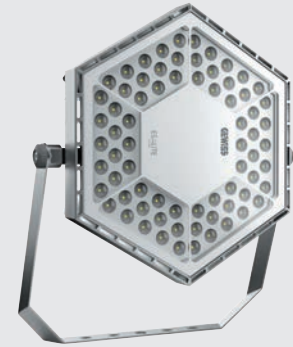

### ESALITE FL - 12K



IP  
**66**

IK  
**08**



DALI



#### ESALITE FL - 12K - PROYECTORES CON CRISTAL

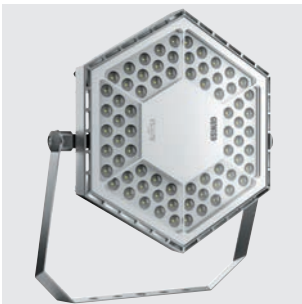

GW S6 422 GD

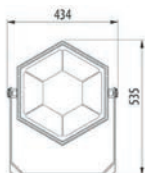

#### VERSIONES LED - GRIS RAL 9006 - IP66 - CLASE I - DRIVER DALI



**CONSTANT  
CURRENT  
DRIVER**



Código	Óptica	Temperatura de color	Potencia de sistema	Flujo nominal (lm)	Lumen Output (lm)	Peso (kg)	Paq. Emb.
<b>Versiones: Luz cálida 3000K</b>							
GW S6 422 GD30K	30°	3000 K (IRC>80)	112 W	14000	10800	9.5	1
GW S6 423 GD30K	60°	3000 K (IRC>80)	112 W	14000	11100	9.5	1
GW S6 424 GD30K	90°	3000 K (IRC>80)	112 W	14000	11800	9.5	1
GW S6 425 GD30K	Elíptica	3000 K (IRC>80)	112 W	14000	11100	9.5	1
<b>Versiones: Luz neutra 4000K</b>							
GW S6 422 GD	30°	4000 K (IRC>80)	112 W	15000	11600	9.5	1
GW S6 423 GD	60°	4000 K (IRC>80)	112 W	15000	11900	9.5	1
GW S6 424 GD	90°	4000 K (IRC>80)	112 W	15000	12700	9.5	1
GW S6 425 GD	Elíptica	4000 K (IRC>80)	112 W	15000	11900	9.5	1
<b>Versiones: Luz fría 5700K</b>							
GW S6 422 GD57K	30°	5700 K (IRC>80)	112 W	15000	11600	9.5	1
GW S6 423 GD57K	60°	5700 K (IRC>80)	112 W	15000	11900	9.5	1
GW S6 424 GD57K	90°	5700 K (IRC>80)	112 W	15000	12700	9.5	1
GW S6 425 GD57K	Elíptica	5700 K (IRC>80)	112 W	15000	11900	9.5	1

**NOTA:** tensión de alimentación 220-240 V 50/60 Hz.

Los datos técnicos pueden experimentar variaciones debido a la evolución continua de la tecnología LED.

El flujo nominal está referido a Tj=85°C.

#### Datos fotométricos

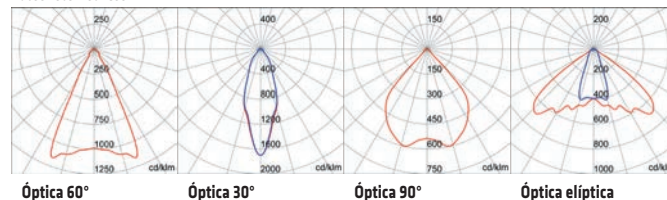

**ESALITE FL - 18K**



**IP 66**

**IK 08**



**DALI**



**ESALITE FL - 18K - PROYECTORES CON CRISTAL**



GW S6 432 GD

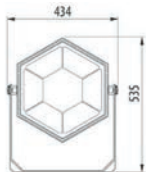

**VERSIONES LED - GRIS RAL 9006 - IP66 - CLASE I - DRIVER DALI**



Código	Óptica	Temperatura de color	Potencia de sistema	Flujo nominal (lm)	Lumen Output (lm)	Peso (kg)	Paq. Emb.
<b>Versiones: Luz cálida 3000K</b>							
GW S6 432 GD30K	30°	3000 K (IRC>80)	125 W	16000	12300	9.5	1
GW S6 433 GD30K	60°	3000 K (IRC>80)	125 W	16000	12600	9.5	1
GW S6 434 GD30K	90°	3000 K (IRC>80)	125 W	16000	13400	9.5	1
GW S6 435 GD30K	Eliptica	3000 K (IRC>80)	125 W	16000	12600	9.5	1
<b>Versiones: Luz neutra 4000K</b>							
GW S6 432 GD	30°	4000 K (IRC>80)	125 W	17000	13300	9.5	1
GW S6 433 GD	60°	4000 K (IRC>80)	125 W	17000	13600	9.5	1
GW S6 434 GD	90°	4000 K (IRC>80)	125 W	17000	14400	9.5	1
GW S6 435 GD	Eliptica	4000 K (IRC>80)	125 W	17000	13600	9.5	1
<b>Versiones: Luz fría 5700K</b>							
GW S6 432 GD57K	30°	5700 K (IRC>80)	125 W	17000	13300	9.5	1
GW S6 433 GD57K	60°	5700 K (IRC>80)	125 W	17000	13600	9.5	1
GW S6 434 GD57K	90°	5700 K (IRC>80)	125 W	17000	14400	9.5	1
GW S6 435 GD57K	Eliptica	5700 K (IRC>80)	125 W	17000	13600	9.5	1

**NOTA:** tensión de alimentación 220-240 V 50/60 Hz.

Los datos técnicos pueden experimentar variaciones debido a la evolución continua de la tecnología LED.

El flujo nominal está referido a Tj=85°C.

**Datos fotométricos**

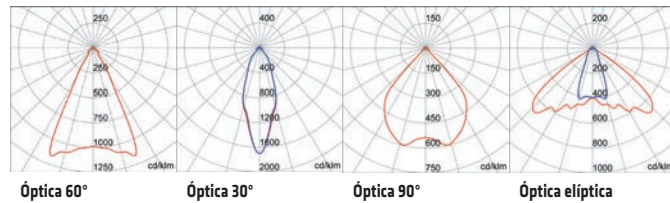

# Esalite FL

## ESALITE FL - 20K



**IP  
66**

**IK  
08**



**DALI**



### ESALITE FL - 20K - PROYECTORES CON CRISTAL



GW S6 442 GD

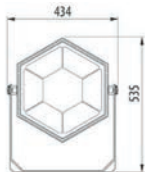

#### VERSIONES LED - GRIS RAL 9006 - IP66 - CLASE I - DRIVER DALI



**CONSTANT  
CURRENT  
DRIVER**



Código	Óptica	Temperatura de color	Potencia de sistema	Flujo nominal (lm)	Lumen Output (lm)	Peso (kg)	Paq. Emb.
<b>Versiones: Luz cálida 3000K</b>							
GW S6 442 GD30K	30°	3000 K (IRC>80)	148 W	18000	14400	9,5	1
GW S6 443 GD30K	60°	3000 K (IRC>80)	148 W	18000	14700	9,5	1
GW S6 444 GD30K	90°	3000 K (IRC>80)	148 W	18000	15600	9,5	1
GW S6 445 GD30K	Elíptica	3000 K (IRC>80)	148 W	18000	14700	9,5	1
<b>Versiones: Luz neutra 4000K</b>							
GW S6 442 GD	30°	4000 K (IRC>80)	148 W	20000	15500	9,5	1
GW S6 443 GD	60°	4000 K (IRC>80)	148 W	20000	15800	9,5	1
GW S6 444 GD	90°	4000 K (IRC>80)	148 W	20000	16800	9,5	1
GW S6 445 GD	Elíptica	4000 K (IRC>80)	148 W	20000	15800	9,5	1
<b>Versiones: Luz fría 5700K</b>							
GW S6 442 GD57K	30°	5700 K (IRC>80)	148 W	20000	15500	9,5	1
GW S6 443 GD57K	60°	5700 K (IRC>80)	148 W	20000	15800	9,5	1
GW S6 444 GD57K	90°	5700 K (IRC>80)	148 W	20000	16800	9,5	1
GW S6 445 GD57K	Elíptica	5700 K (IRC>80)	148 W	20000	15800	9,5	1

**NOTA:** tensión de alimentación 220-240 V 50/60 Hz.

Los datos técnicos pueden experimentar variaciones debido a la evolución continua de la tecnología LED.

El flujo nominal está referido a Tj=85°C.

#### Datos fotométricos

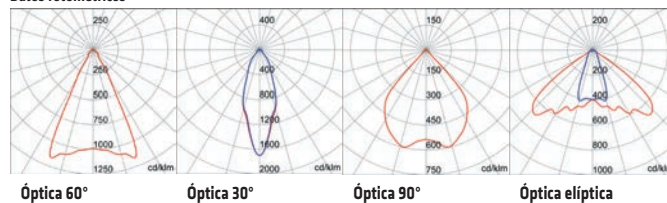

**ESALITE FL - 24K**



**IP 66**

**IK 08**



**DALI**



**ESALITE FL - 24K - PROYECTORES CON CRISTAL**

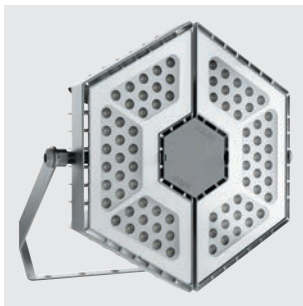

GW S6 452 GD

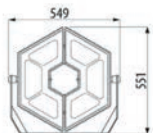

**VERSIONES LED - GRIS RAL 9006 - IP66 - CLASE I - DRIVER DALI**



Código	Óptica	Temperatura de color	Potencia de sistema	Flujo nominal (lm)	Lumen Output (lm)	Peso (kg)	Paq. Emb.
<b>Versiones: Luz cálida 3000K</b>							
GW S6 452 GD30K	30°	3000 K (IRC>80)	210 W	27000	20200	13.7	1
GW S6 453 GD30K	60°	3000 K (IRC>80)	210 W	27000	20600	13.7	1
GW S6 454 GD30K	90°	3000 K (IRC>80)	210 W	27000	21900	13.7	1
GW S6 455 GD30K	Eliptica	3000 K (IRC>80)	210 W	27000	20600	13.7	1
<b>Versiones: Luz neutra 4000K</b>							
GW S6 452 GD	30°	4000 K (IRC>80)	210 W	29000	21700	13.7	1
GW S6 453 GD	60°	4000 K (IRC>80)	210 W	29000	22200	13.7	1
GW S6 454 GD	90°	4000 K (IRC>80)	210 W	29000	23600	13.7	1
GW S6 455 GD	Eliptica	4000 K (IRC>80)	210 W	29000	22200	13.7	1
<b>Versiones: Luz fría 5700K</b>							
GW S6 452 GD57K	30°	5700 K (IRC>80)	210 W	29000	21700	13.7	1
GW S6 453 GD57K	60°	5700 K (IRC>80)	210 W	29000	22200	13.7	1
GW S6 454 GD57K	90°	5700 K (IRC>80)	210 W	29000	23600	13.7	1
GW S6 455 GD57K	Eliptica	5700 K (IRC>80)	210 W	29000	22200	13.7	1

**NOTA:** versión completa con 2 driver DALI (2 direcciones diferentes). Tensión de alimentación 220-240V 50/60Hz.

Los datos técnicos pueden experimentar variaciones debido a la evolución continua de la tecnología LED.

El flujo nominal está referido a Tj=85°C.

**Datos fotométricos**

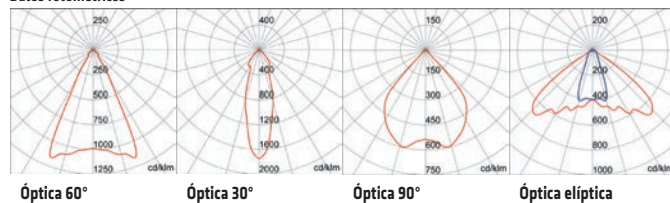

# Esalite FL



## CABLEADO DUAL

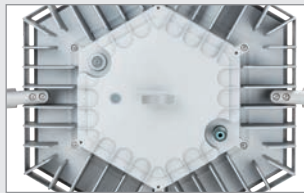

Además del cableado estándar con conector de 5 polos, es posible suministrar ESALITE con una segunda entrada (230V y DALI), gracias a una pre-disposición específica en la parte trasera del disipador de calor.

## 4 ÓPTICAS

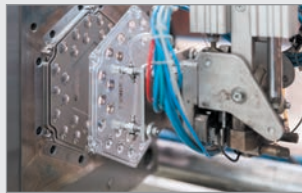

Un profundo estudio luminotécnico ha conducido al desarrollo de sistemas ópticos que garantizan la máxima adaptabilidad a cualquier entorno de aplicación. El resultado es una solución que se adapta técnicamente a cualquier proyecto para garantizar la máxima calidad e innovación.

## FIABLE



ESALITE tiene detalles que lo hacen extremadamente robusto: el grado IP66 de protección lo hace resistente al polvo y humedad, mientras que el cristal templado IK08 asegura una alta resistencia a impactos y vandalismo.

## Características técnicas

<b>INSTALACIÓN</b>	Interior / exterior
<b>COLOR</b>	RAL 9006 Gris
<b>MATERIALES</b>	
<b>Lentes</b>	PMMA
<b>Cierre</b>	Vidrio templado 4 mm
<b>Cuerpo</b>	Aluminio libre de cobre según EN AB 46100

<b>GRADO DE PROTECCIÓN</b>	IP66
<b>RESISTENCIA A IMPACTOS</b>	IK08
<b>CLASE DE AISLAMIENTO</b>	I
<b>PROTECCIÓN SOBRETENSIÓN</b>	> 6kv
<b>MARCAS DE CALIDAD</b>	CE  

## Datos del proyecto

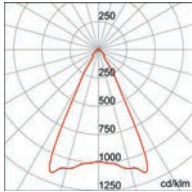
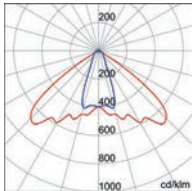
Óptica	Serie	Distribución Fotométrica	H inst.	Huella luminosa	E med
60°	24K		15 m	15,38 m	59
			12 m	12,30 m	92
			9 m	9,23 m	164
Óptica	Serie	Distribución Fotométrica	H inst.	Huella luminosa	E med
ELÍPTICA	24K		15 m	40,3 x 10,7 m	28
			12 m	32,3 x 8,6 m	44
			9 m	24,2 x 6,4 m	79



# Elia FL

## Proyectores LED

ELIA ha nacido, una nueva incorporación a la familia de productos GEWISS diseñada para una fácil reposición de luminarias existentes, rápida instalación y garantizada durante 5 años. ELIA FL - Floodlight LED - es la nueva serie de proyectores compactos de aluminio fundido. Es la mejor solución para la iluminación arquitectónica, tanto para interiores como para exteriores, capaz de combinar iluminación de calidad, ahorro de energía y bajo mantenimiento.



### ELIA FL - PROYECTOR LED



**IP  
66**

**IK  
08**



**5 AÑOS  
GARANTÍA**

### PROYECTORES LED DE BAJA, MEDIA Y ALTA POTENCIA

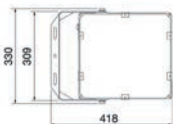

#### VERSIÓN S2

Código	Sistema de control	Óptica	Potencia de sistema	Lumen Output (lm)	Temperatura de color	Índice de reproducción cromática	Peso (kg)	Paq. Emb.
GW F1 100 GC830	ON OFF	Asimétrica	50 W	6100	3000 K	IRC 80	2.6	1
GW F1 100 GH830	ON OFF	60°	50 W	6100	3000 K	IRC 80	2.6	1
GW F1 100 GC840	ON OFF	Asimétrica	50 W	6600	4000 K	IRC 80	2.6	1
GW F1 100 GF840	ON OFF	30°	50 W	6600	4000 K	IRC 80	2.6	1
GW F1 100 GH840	ON OFF	60°	50 W	6600	4000 K	IRC 80	2.6	1

NOTA: Los datos técnicos pueden experimentar variaciones debido a la evolución continua de la tecnología LED.

#### Datos fotométricos

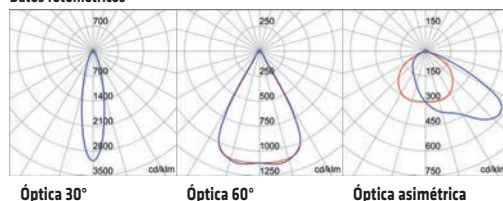

#### VERSIÓN M2

Código	Sistema de control	Óptica	Potencia de sistema	Lumen Output (lm)	Temperatura de color	Índice de reproducción cromática	Peso (kg)	Paq. Emb.
GW F1 100 MC830	ON OFF	Asimétrica	100 W	12000	3000 K	IRC 80	3.9	1
GW F1 100 MH830	ON OFF	60°	100 W	12400	3000 K	IRC 80	3.9	1
GW F1 100 MC840	ON OFF	Asimétrica	100 W	13000	4000 K	IRC 80	3.9	1
GW F1 100 MF840	ON OFF	30°	100 W	13400	4000 K	IRC 80	3.9	1
GW F1 100 MH840	ON OFF	60°	100 W	13400	4000 K	IRC 80	3.9	1
GW F1 101 MC840	DALI	Asimétrica	100 W	13000	4000 K	IRC 80	3.9	1
GW F1 101 MF840	DALI	30°	100 W	13400	4000 K	IRC 80	3.9	1
GW F1 101 MH840	DALI	60°	100 W	13400	4000 K	IRC 80	3.9	1

NOTA: Los datos técnicos pueden experimentar variaciones debido a la evolución continua de la tecnología LED.

#### Datos fotométricos

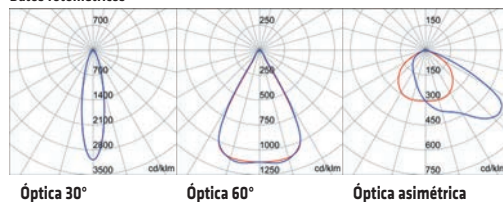

# Elia FL



## VERSIÓN L2

Código	Sistema de control	Óptica	Potencia de sistema	Lumen Output (lm)	Temperatura de color	Índice de reproducción cromática	Peso (kg)	Paq. Emb.
GW F1 100 QC830	ON OFF	Asimétrica	150 W	18150	3000 K	IRC 80	4.5	1
GW F1 100 QH830	ON OFF	60°	150 W	18900	3000 K	IRC 80	4.5	1
GW F1 100 QC840	ON OFF	Asimétrica	150 W	19600	4000 K	IRC 80	4.5	1
GW F1 100 QF840	ON OFF	30°	150 W	19900	4000 K	IRC 80	4.5	1
GW F1 100 QH840	ON OFF	60°	150 W	20400	4000 K	IRC 80	4.5	1
GW F1 101 QC840	DALI	Asimétrica	150 W	19600	4000 K	IRC 80	4.5	1
GW F1 101 QF840	DALI	30°	150 W	19900	4000 K	IRC 80	4.5	1
GW F1 101 QH840	DALI	60°	150 W	20400	4000 K	IRC 80	4.5	1

NOTA: Los datos técnicos pueden experimentar variaciones debido a la evolución continua de la tecnología LED.

### Datos fotométricos

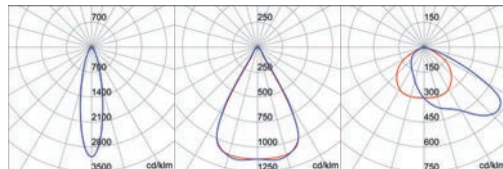

Óptica 30°

Óptica 60°

Óptica asimétrica

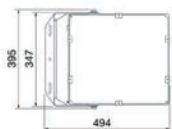

## VERSIÓN XL2

Código	Sistema de control	Óptica	Potencia de sistema	Lumen Output (lm)	Temperatura de color	Índice de reproducción cromática	Peso (kg)	Paq. Emb.
GW F1 100 VC830	ON OFF	Asimétrica	200 W	24000	3000 K	IRC 80	6.3	1
GW F1 100 VH830	ON OFF	60°	200 W	25200	3000 K	IRC 80	6.3	1
GW F1 100 VC840	ON OFF	Asimétrica	200 W	26000	4000 K	IRC 80	6.3	1
GW F1 100 VF840	ON OFF	30°	200 W	26600	4000 K	IRC 80	6.3	1
GW F1 100 VH840	ON OFF	60°	200 W	27100	4000 K	IRC 80	6.3	1
GW F1 101 VC840	DALI	Asimétrica	200 W	26000	4000 K	IRC 80	6.3	1
GW F1 101 VF840	DALI	30°	200 W	26600	4000 K	IRC 80	6.3	1
GW F1 101 VH840	DALI	60°	200 W	27100	4000 K	IRC 80	6.3	1

NOTA: Los datos técnicos pueden experimentar variaciones debido a la evolución continua de la tecnología LED.

### Datos fotométricos

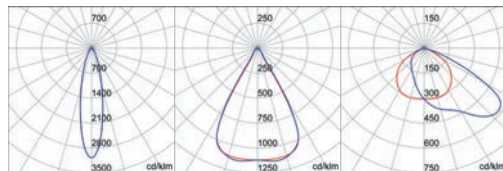

Óptica 30°

Óptica 60°

Óptica asimétrica

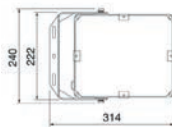

## ARTÍCULOS COMPLEMENTARIOS



### ACCESORIOS

Código	Descripción	Paq. Emb.
GW F1 901	ELIA FL EXTREMO DE POSTE NEGRO	1/8

# ELIA FL



## VERSATILIDAD



La gama ELIA FL, compuesta por cuatro tamaños con potencias desde 50W hasta 200W y flujos luminosos desde 6.600lm hasta 27.000lm tres distribuciones luminosas y sistemas de gestión on/off y DALI, es capaz de dar respuesta a cualquier situación de instalación.

## ALTAS PRESTACIONES



Con una elevada eficiencia energética hasta 136 lm/W, calidad de luz IRC>80, amplio rango de temperatura de uso, resistencia a sobretensiones hasta 6kV/10kV y excelente disipación térmica que permite una vida de 50.000 hr (L80B50), ELIA FL ofrece prestaciones de primer nivel.

## CALIDAD ASEGURADA



La cuidadosa selección de componentes y el estudio técnico de su conjunto, permite extender la garantía estándar hasta 5 años y obtener el respaldo de una marca de calidad de tanto prestigio europeo y mundial como es la marca ENEC.

## CARACTERÍSTICAS ÓPTICAS Y LUMINOTÉCNICAS

Ópticas	Asimétrica - 30° - 60°
Control de deslumbramiento y luminancia	de 6600 a 27100 lm
Eficiencia luminosa	Hasta 136 lm/W
Temperatura de color	4.000 K
Índice de reproducción cromática	IRC 80
Tolerancia cromática	SDCM = 5
Clase fotobiológica	RGO

## MATERIALES

Cuerpo	Aluminio inyectado
Pantalla	Cristal plano templado 4 mm, serigrafiado con logo Gewiss
Grupo óptico	Con estructura óptica de alta eficiencia
Tornillería externa	Acero INOX
Acabado del color	Pintado en polvo

## INSTALACIÓN Y MANTENIMIENTO

Tipo de instalación y montaje	Adosado a pared o techo
Inclinación	Con regulación de la lira, suministrada ensamblada al producto
Cableado	Con cable de alimentación
Vano de alimentación	Integrado
Superficie máxima expuesta al viento	de 0,05 m2 a 0,15 m2

## CARACTERÍSTICAS ELÉCTRICAS Y GESTIÓN DE LA LUZ

Tensión de alimentación	100/220-240 V
Frecuencia nominal	50/60 Hz
Alimentador	Incluido
Dispositivo de protección	Resistencia contra sobretensiones de 6-4 kV a 10-6 kV
Sistema de control	ON/OFF - DALI

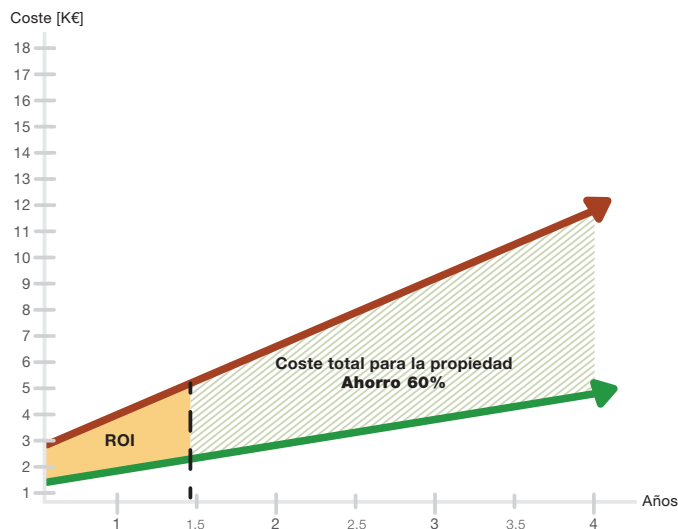

## PROYECTO EJEMPLO: AREA EXTERIOR

Numero de aparatos	Sustitución de 12 aparatos de fuente tradicional
Iluminación media	200 lx
Periodo de funcionamiento	2.000 horas anuales
ROI (Retorno de la inversión)	Algo menos de un año y medio
Coste de la energía	Fuente Eurostat 2017



Coste energía  
**NUEVO SISTEMA LED**



**AMORTIZACIÓN**



Coste de energía y mantenimiento  
**SISTEMA ANTERIOR**

--- Punto de  
**RETORNO DE INVERSIÓN**

## Trilight

BALIZAS PARA ILUMINACIÓN DE CAMINOS URBANOS



*página 67*

## Point

ILUMINACIÓN DE JARDINES



*página 68*

## Esalite PL

PROYECTORES ARQUITECTURALES PARA ZONAS VERDES



*página 60*

## Extro

DISPOSITIVOS MULTIFUNCIONALES DE ILUMINACIÓN



*página 70*

# Esalite PL

## Aparatos arquitectónicos LED para zonas verdes: parques y jardines

ESALITE, la última novedad de la iluminación técnica LED para el sector industrial. Fiabilidad en el tiempo y prestaciones de tope de gama representan lo mejor de este proyector, nacido para ambientes de exterior e interior. Prestaciones elevadas y numerosas ventajas cualitativas hacen de ESALITE la mezcla perfecta entre tecnología y diseño, incluso en las condiciones más extremas de aplicación. Una idea de la perfección que supera el concepto estético de la forma, para transformarse en una realidad funcional.



### ESALITE PL - 6K



IP  
66

IK  
08



DALI



### ESALITE PL - 6K - ARQUITECTURAL CON CRISTAL



GW S6 512 GD

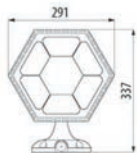

#### VERSIONES LED - GRIS RAL 9006 - IP66 - CLASE I - DRIVER DALI



Código	Óptica	Temperatura de color	Potencia de sistema	Flujo nominal (lm)	Lumen Output (lm)	Peso (kg)	Paq. Emb.
<b>Versiones: Luz cálida 3000K</b>							
GW S6 512 GD30K	30°	3000 K (IRC>80)	52 W	6700	5300	3.8	1
GW S6 513 GD30K	60°	3000 K (IRC>80)	52 W	6700	5400	3.8	1
GW S6 514 GD30K	90°	3000 K (IRC>80)	52 W	6700	5800	3.8	1
GW S6 515 GD30K	Elíptica	3000 K (IRC>80)	52 W	6700	5400	3.8	1
GW S6 516 GD30K	Elíptica inversa	3000 K (IRC>80)	52 W	6700	5400	3.8	1
<b>Versiones: Luz neutra 4000K</b>							
GW S6 512 GD	30°	4000 K (IRC>80)	52 W	7200	5700	3.8	1
GW S6 513 GD	60°	4000 K (IRC>80)	52 W	7200	5800	3.8	1
GW S6 514 GD	90°	4000 K (IRC>80)	52 W	7200	6200	3.8	1
GW S6 515 GD	Elíptica	4000 K (IRC>80)	52 W	7200	5800	3.8	1
GW S6 516 GD	Elíptica inversa	4000 K (IRC>80)	52 W	7200	5800	3.8	1
<b>Versiones: Luz fría 5700K</b>							
GW S6 512 GD57K	30°	5700 K (IRC>80)	52 W	7200	5700	3.8	1
GW S6 513 GD57K	60°	5700 K (IRC>80)	52 W	7200	5800	3.8	1
GW S6 514 GD57K	90°	5700 K (IRC>80)	52 W	7200	6200	3.8	1
GW S6 515 GD57K	Elíptica	5700 K (IRC>80)	52 W	7200	5800	3.8	1
GW S6 516 GD57K	Elíptica inversa	5700 K (IRC>80)	52 W	7200	5800	3.8	1

NOTA: tensión de alimentación 220-240 V 50/60 Hz.

Los datos técnicos pueden experimentar variaciones debido a la evolución continua de la tecnología LED.

El flujo nominal está referido a Tj=85°C.

#### Datos fotométricos

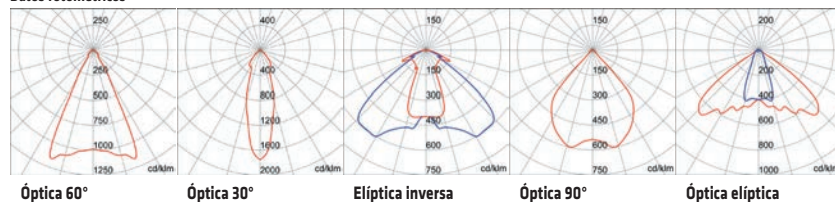

**VERSIONES LED - BLUEGREEN - IP66 - CLASE I - DRIVER DALI**



Código	Óptica	Temperatura de color	Potencia de sistema	Flujo nominal (lm)	Lumen Output (lm)	Peso (kg)	Paq. Emb.
<b>Versiones: Luz cálida 3000K</b>							
GW S6 512 BD30K	30°	3000 K (IRC>80)	52 W	6700	5300	3.8	1
GW S6 513 BD30K	60°	3000 K (IRC>80)	52 W	6700	5400	3.8	1
GW S6 514 BD30K	90°	3000 K (IRC>80)	52 W	6700	5800	3.8	1
GW S6 515 BD30K	Elíptica	3000 K (IRC>80)	52 W	6700	5400	3.8	1
GW S6 516 BD30K	Elíptica inversa	3000 K (IRC>80)	52 W	6700	5400	3.8	1
<b>Versiones: Luz neutra 4000K</b>							
GW S6 512 BD	30°	4000 K (IRC>80)	52 W	7200	5700	3.8	1
GW S6 513 BD	60°	4000 K (IRC>80)	52 W	7200	5800	3.8	1
GW S6 514 BD	90°	4000 K (IRC>80)	52 W	7200	6200	3.8	1
GW S6 515 BD	Elíptica	4000 K (IRC>80)	52 W	7200	5800	3.8	1
GW S6 516 BD	Elíptica inversa	4000 K (IRC>80)	52 W	7200	5800	3.8	1
<b>Versiones: Luz fría 5700K</b>							
GW S6 512 BD57K	30°	5700 K (IRC>80)	52 W	7200	5700	3.8	1
GW S6 513 BD57K	60°	5700 K (IRC>80)	52 W	7200	5800	3.8	1
GW S6 514 BD57K	90°	5700 K (IRC>80)	52 W	7200	6200	3.8	1
GW S6 515 BD57K	Elíptica	5700 K (IRC>80)	52 W	7200	5800	3.8	1
GW S6 516 BD57K	Elíptica inversa	5700 K (IRC>80)	52 W	7200	5800	3.8	1

**NOTA:** tensión de alimentación 220-240 V 50/60 Hz.  
 Los datos técnicos pueden experimentar variaciones debido a la evolución continua de la tecnología LED.  
 El flujo nominal está referido a Tj=85°C.

**Datos fotométricos**

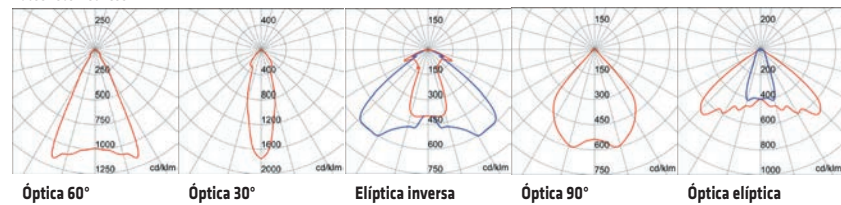

GW S6 512 BD

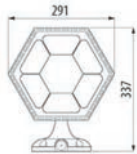

# Esalite PL

## ESALITE PL - 12K



IP  
**66**

IK  
**08**



DALI



### ESALITE PL - 12K - ARQUITECTURAL CON CRISTAL



GW S6 522 GD

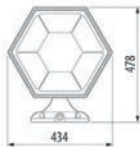

#### VERSIONES LED - GRIS RAL 9006 - IP66 - CLASE I - DRIVER DALI



Código	Óptica	Temperatura de color	Potencia de sistema	Flujo nominal (lm)	Lumen Output (lm)	Peso (kg)	Paq. Emb.
<b>Versiones: Luz cálida 3000K</b>							
GW S6 522 GD30K	30°	3000 K (IRC>80)	112 W	14000	10800	8.5	1
GW S6 523 GD30K	60°	3000 K (IRC>80)	112 W	14000	11100	8.5	1
GW S6 524 GD30K	90°	3000 K (IRC>80)	112 W	14000	11800	8.5	1
GW S6 525 GD30K	Elíptica	3000 K (IRC>80)	112 W	14000	11100	8.5	1
<b>Versiones: Luz neutra 4000K</b>							
GW S6 522 GD	30°	4000 K (IRC>80)	112 W	15000	11600	8.5	1
GW S6 523 GD	60°	4000 K (IRC>80)	112 W	15000	11900	8.5	1
GW S6 524 GD	90°	4000 K (IRC>80)	112 W	15000	12700	8.5	1
GW S6 525 GD	Elíptica	4000 K (IRC>80)	112 W	15000	11900	8.5	1
<b>Versiones: Luz fría 5700K</b>							
GW S6 522 GD57K	30°	5700 K (IRC>80)	112 W	15000	11600	8.5	1
GW S6 523 GD57K	60°	5700 K (IRC>80)	112 W	15000	11900	8.5	1
GW S6 524 GD57K	90°	5700 K (IRC>80)	112 W	15000	12700	8.5	1
GW S6 525 GD57K	Elíptica	5700 K (IRC>80)	112 W	15000	11900	8.5	1

NOTA: tensión de alimentación 220-240 V 50/60 Hz.

Los datos técnicos pueden experimentar variaciones debido a la evolución continua de la tecnología LED.

El flujo nominal está referido a Tj=85°C.



GW S6 522 BD

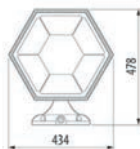

#### VERSIONES LED - BLUEGREEN - IP66 - CLASE I - DRIVER DALI



Código	Óptica	Temperatura de color	Potencia de sistema	Flujo nominal (lm)	Lumen Output (lm)	Peso (kg)	Paq. Emb.
<b>Versiones: Luz cálida 3000K</b>							
GW S6 522 BD30K	30°	3000 K (IRC>80)	112 W	14000	10800	8.5	1
GW S6 523 BD30K	60°	3000 K (IRC>80)	112 W	14000	11100	8.5	1
GW S6 524 BD30K	90°	3000 K (IRC>80)	112 W	14000	11800	8.5	1
GW S6 525 BD30K	Elíptica	3000 K (IRC>80)	112 W	14000	11100	8.5	1
<b>Versiones: Luz neutra 4000K</b>							
GW S6 522 BD	30°	4000 K (IRC>80)	112 W	15000	11600	8.5	1
GW S6 523 BD	60°	4000 K (IRC>80)	112 W	15000	11900	8.5	1
GW S6 524 BD	90°	4000 K (IRC>80)	112 W	15000	12700	8.5	1
GW S6 525 BD	Elíptica	4000 K (IRC>80)	112 W	15000	11900	8.5	1
<b>Versiones: Luz fría 5700K</b>							
GW S6 522 BD57K	30°	5700 K (IRC>80)	112 W	15000	11600	8.5	1
GW S6 523 BD57K	60°	5700 K (IRC>80)	112 W	15000	11900	8.5	1
GW S6 524 BD57K	90°	5700 K (IRC>80)	112 W	15000	12700	8.5	1
GW S6 525 BD57K	Elíptica	5700 K (IRC>80)	112 W	15000	11900	8.5	1

NOTA: tensión de alimentación 220-240 V 50/60 Hz.

Los datos técnicos pueden experimentar variaciones debido a la evolución continua de la tecnología LED.

El flujo nominal está referido a Tj=85°C.

#### Datos fotométricos

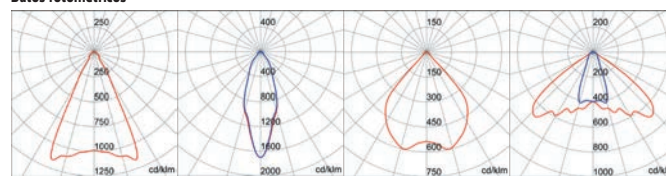

Óptica 60°

Óptica 30°

Óptica 90°

Óptica elíptica



**ESALITE PL - 18K**



**IP  
66**

**IK  
08**



**DALI**



**ESALITE PL - 18K - ARQUITECTURAL CON CRISTAL**



GW S6 532 GD

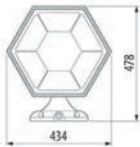

**VERSIONES LED - GRIS RAL 9006 - IP66 - CLASE I - DRIVER DALI**



Código	Óptica	Temperatura de color	Potencia de sistema	Flujo nominal (lm)	Lumen Output (lm)	Peso (kg)	Paq. Emb.
<b>Versiones: Luz cálida 3000K</b>							
GW S6 532 GD30K	30°	3000 K (IRC>80)	125 W	16000	12300	8.5	1
GW S6 533 GD30K	60°	3000 K (IRC>80)	125 W	16000	12600	8.5	1
GW S6 534 GD30K	90°	3000 K (IRC>80)	125 W	16000	13400	8.5	1
GW S6 535 GD30K	Eliptica	3000 K (IRC>80)	125 W	16000	12600	8.5	1
<b>Versiones: Luz neutra 4000K</b>							
GW S6 532 GD	30°	4000 K (IRC>80)	125 W	17000	13300	8.5	1
GW S6 533 GD	60°	4000 K (IRC>80)	125 W	17000	13600	8.5	1
GW S6 534 GD	90°	4000 K (IRC>80)	125 W	17000	14400	8.5	1
GW S6 535 GD	Eliptica	4000 K (IRC>80)	125 W	17000	13600	8.5	1
<b>Versiones: Luz fría 5700K</b>							
GW S6 532 GD57K	30°	5700 K (IRC>80)	125 W	17000	13300	8.5	1
GW S6 533 GD57K	60°	5700 K (IRC>80)	125 W	17000	13600	8.5	1
GW S6 534 GD57K	90°	5700 K (IRC>80)	125 W	17000	14400	8.5	1
GW S6 535 GD57K	Eliptica	5700 K (IRC>80)	125 W	17000	13600	8.5	1

NOTA: tensión de alimentación 220-240 V 50/60 Hz.  
Los datos técnicos pueden experimentar variaciones debido a la evolución continua de la tecnología LED.  
El flujo nominal está referido a Tj=85°C.

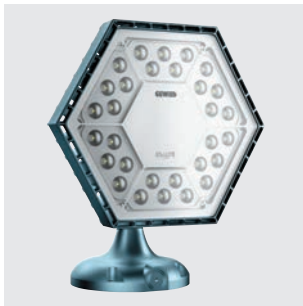

GW S6 532 BD

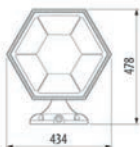

**VERSIONES LED - BLUEGREEN - IP66 - CLASE I - DRIVER DALI**



Código	Óptica	Temperatura de color	Potencia de sistema	Flujo nominal (lm)	Lumen Output (lm)	Peso (kg)	Paq. Emb.
<b>Versiones: Luz cálida 3000K</b>							
GW S6 532 BD30K	30°	3000 K (IRC>80)	125 W	16000	12300	8.5	1
GW S6 533 BD30K	60°	3000 K (IRC>80)	125 W	16000	12600	8.5	1
GW S6 534 BD30K	90°	3000 K (IRC>80)	125 W	16000	13400	8.5	1
GW S6 535 BD30K	Eliptica	3000 K (IRC>80)	125 W	16000	12600	8.5	1
<b>Versiones: Luz neutra 4000K</b>							
GW S6 532 BD	30°	4000 K (IRC>80)	125 W	17000	13300	8.5	1
GW S6 533 BD	60°	4000 K (IRC>80)	125 W	17000	13600	8.5	1
GW S6 534 BD	90°	4000 K (IRC>80)	125 W	17000	14400	8.5	1
GW S6 535 BD	Eliptica	4000 K (IRC>80)	125 W	17000	13600	8.5	1
<b>Versiones: Luz fría 5700K</b>							
GW S6 532 BD57K	30°	5700 K (IRC>80)	125 W	17000	13300	8.5	1
GW S6 533 BD57K	60°	5700 K (IRC>80)	125 W	17000	13600	8.5	1
GW S6 534 BD57K	90°	5700 K (IRC>80)	125 W	17000	14400	8.5	1
GW S6 535 BD57K	Eliptica	5700 K (IRC>80)	125 W	17000	13600	8.5	1

NOTA: tensión de alimentación 220-240 V 50/60 Hz.  
Los datos técnicos pueden experimentar variaciones debido a la evolución continua de la tecnología LED.  
El flujo nominal está referido a Tj=85°C.

**Datos fotométricos**

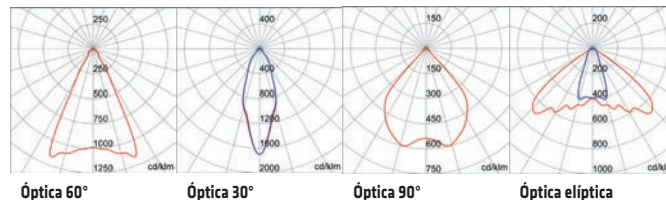

# Esalite PL

## ESALITE PL - 20K



**IP  
66**

**IK  
08**



DALI



### ESALITE PL - 20K - PROYECTORES CON CRISTAL



GW S6 542 GD

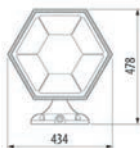

#### VERSIONES LED - GRIS RAL 9006 - IP66 - CLASE I - DRIVER DALI



**CONSTANT  
CURRENT  
DRIVER**



Código	Óptica	Temperatura de color	Potencia de sistema	Flujo nominal (lm)	Lumen Output (lm)	Peso (kg)	Paq. Emb.
<b>Versiones: Luz cálida 3000K</b>							
GW S6 542 GD30K	30°	3000 K (IRC>80)	148 W	18000	14400	8.5	1
GW S6 543 GD30K	60°	3000 K (IRC>80)	148 W	18000	14700	8.5	1
GW S6 544 GD30K	90°	3000 K (IRC>80)	148 W	18000	15600	8.5	1
GW S6 545 GD30K	Elíptica	3000 K (IRC>80)	148 W	18000	14700	8.5	1
<b>Versiones: Luz neutra 4000K</b>							
GW S6 542 GD	30°	4000 K (IRC>80)	148 W	20000	15500	8.5	1
GW S6 543 GD	60°	4000 K (IRC>80)	148 W	20000	15800	8.5	1
GW S6 544 GD	90°	4000 K (IRC>80)	148 W	20000	16800	8.5	1
GW S6 545 GD	Elíptica	4000 K (IRC>80)	148 W	20000	15800	8.5	1
<b>Versiones: Luz fría 5700K</b>							
GW S6 542 GD57K	30°	5700 K (IRC>80)	148 W	20000	15500	8.5	1
GW S6 543 GD57K	60°	5700 K (IRC>80)	148 W	20000	15800	8.5	1
GW S6 544 GD57K	90°	5700 K (IRC>80)	148 W	20000	16800	8.5	1
GW S6 545 GD57K	Elíptica	5700 K (IRC>80)	148 W	20000	15800	8.5	1

NOTA: tensión de alimentación 220-240 V 50/60 Hz.

Los datos técnicos pueden experimentar variaciones debido a la evolución continua de la tecnología LED.

El flujo nominal está referido a Tj=85°C.

#### Datos fotométricos

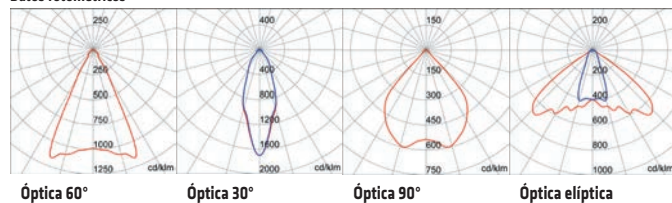



GW S6 542 BD

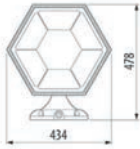

**VERSIONES LED - BLUEGREEN - IP66 - CLASE I - DRIVER DALI**



Código	Óptica	Temperatura de color	Potencia de sistema	Flujo nominal (lm)	Lumen Output (lm)	Peso (kg)	Paq. Emb.
<b>Versiones: Luz cálida 3000K</b>							
GW S6 542 BD30K	30°	3000 K (IRC>80)	148 W	18000	14400	8.5	1
GW S6 543 BD30K	60°	3000 K (IRC>80)	148 W	18000	14700	8.5	1
GW S6 544 BD30K	90°	3000 K (IRC>80)	148 W	18000	15600	8.5	1
GW S6 545 BD30K	Elíptica	3000 K (IRC>80)	148 W	18000	14700	8.5	1
<b>Versiones: Luz neutra 4000K</b>							
GW S6 542 BD	30°	4000 K (IRC>80)	148 W	20000	15500	8.5	1
GW S6 543 BD	60°	4000 K (IRC>80)	148 W	20000	15800	8.5	1
GW S6 544 BD	90°	4000 K (IRC>80)	148 W	20000	16800	8.5	1
GW S6 545 BD	Elíptica	4000 K (IRC>80)	148 W	20000	15800	8.5	1
<b>Versiones: Luz fría 5700K</b>							
GW S6 542 BD57K	30°	5700 K (IRC>80)	148 W	20000	15500	8.5	1
GW S6 543 BD57K	60°	5700 K (IRC>80)	148 W	20000	15800	8.5	1
GW S6 544 BD57K	90°	5700 K (IRC>80)	148 W	20000	16800	8.5	1
GW S6 545 BD57K	Elíptica	5700 K (IRC>80)	148 W	20000	15800	8.5	1

**NOTA:** tensión de alimentación 220-240 V 50/60 Hz.

Los datos técnicos pueden experimentar variaciones debido a la evolución continua de la tecnología LED.

El flujo nominal está referido a Tj=85°C.

**Datos fotométricos**

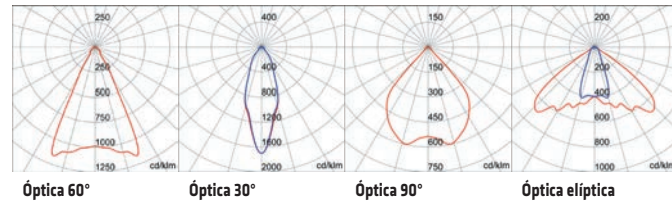

**ACCESORIOS PARA ESALITE PL**

**ACCESORIOS**



GW S6 931

**ACCESORIOS**

Código	Descripción	Paq. Emb.
GW S6 931	ESALITE GK - piqueta de tierra	1
GW S6 932	ESALITE 12K y 18K - piqueta de tierra	1

# Esalite PL



## ORIENTABLE



La unión cardan que conecta la luminaria con la base permite su ajuste con un solo toque, bloqueándola con un solo tornillo y tuerca autoblocante cuadrada. Un robusto sistema de bloqueo de dientes que garantiza que la junta está correctamente apretada.

## FIABLE



ESALITE tiene detalles que lo hacen extremadamente robusto: el grado IP66 de protección lo hace resistente al polvo y humedad, mientras que el cristal templado IK08 asegura una alta resistencia a impactos y vandalismo.



## VERSIÓN BLUE GREEN



La gama ESALITE incluye versiones BlueGreen (de 6K a 20K), especialmente aptas para su instalación en parques y jardines, donde el dispositivo se funde perfectamente con el azul de la noche.

## Características técnicas

<b>INSTALACIÓN</b>	Exterior
<b>COLOR</b>	RAL 9006 Gris / BlueGreen
<b>MATERIALES</b>	
<b>Lentes</b>	PMMA
<b>Cierre</b>	Vidrio templado 4 mm
<b>Cuerpo</b>	Aluminio libre de cobre según EN AB 46100

<b>GRADO DE PROTECCIÓN</b>	IP66
<b>RESISTENCIA A IMPACTOS</b>	IK08
<b>CLASE DE AISLAMIENTO</b>	I
<b>PROTECCIÓN SOBRETENSIÓN</b>	> 6kv
<b>MARCAS DE CALIDAD</b>	CE  

## Datos del proyecto

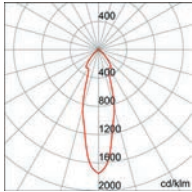
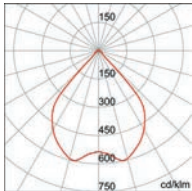
Óptica	Serie	Distribución Fotométrica	H inst.	Huella luminosa	E med
30°	6K		15 m	6,31 m	29
			12 m	5,04 m	45
			9 m	3,78 m	80
90°	6K		15 m	26,12 m	8
			12 m	20,90 m	12
			9 m	15,67 m	21

# Trilight

## Aparatos de decoración urbana

TRILIGHT es un aparato LED de aluminio para decoración urbana, ideal para crear una iluminación ambiental en zonas verdes. Su diseño de sección triangular tiene 6 LED de color blanco para iluminación normal y 3 LED (en colores blanco ó azul ó ámbar) para iluminación de señalización. Completan la oferta la nueva versión BlueGreen, que se integra perfectamente en entornos tales como parques y jardines.



### TRILIGHT



**IP  
65**

**IK  
10**

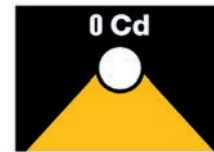

### APARATOS DECORATIVOS RESIDENCIAL / URBANO



GW 82 085

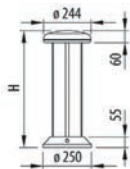

#### VERSIONES CON LÁMPARA LED - IP65 - CLASE I



**CONSTANT  
CURRENT  
DRIVER**



**GARANTÍA  
AMPLIADA**

Código	Número lámparas	Potencia de sistema	Lámpara principal	Lámpara señalización	Altura H (mm)	Color	Peso (kg)	Paq. Emb.
<b>Tensión: 220/230 V - 50/60 Hz</b>								
GW 82 085	6+3	27 W	LED blanco - 5000 K	Blanco	550	Aluminio	4.8	1
GW 82 086	6+3	27 W	LED blanco - 5000 K	Azul	550	Aluminio	4.8	1
GW 82 088	6+3	27 W	LED blanco - 5000 K	Blanco	950	Aluminio	6.4	1
GW 82 089	6+3	27 W	LED blanco - 5000 K	Azul	950	Aluminio	6.4	1
GW 82 085 B	6+3	27 W	LED blanco - 3000 K	Blanco	550	BlueGreen	4.8	1
GW 82 088 B	6+3	27 W	LED blanco - 3000 K	Blanco	950	BlueGreen	6.4	1

NOTA: Los datos técnicos pueden experimentar variaciones debido a la evolución continua de la tecnología LED.

#### Datos fotométricos

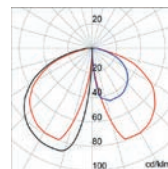

27 W

### ACCESORIOS



GW 82 096

#### ACCESORIOS DE INSTALACIÓN

Código	Descripción	Material	Paq. Emb.
GW 82 096	Placa de anclaje	Acero galvan. en caliente	1

# Point

## Aparatos de iluminación para jardines

Aparatos de iluminación para jardines y áreas residenciales exteriores con óptica apantallada para limitar la dispersión del flujo luminoso. Disponible en 3 dimensiones en versión LED. Su diseño técnico y su forma sencilla lo convierten en un producto que se adapta a casi cualquier contexto de instalación. Completan la oferta la nueva versión BlueGreen, que se integra perfectamente en entornos tales como parques y jardines.



### POINT



**IP  
55**

**IK  
10**



**GWT  
650°C**

### VERSIONES LED



GW 82 016 G

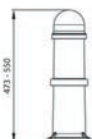

#### VERSIONES CON FUENTE LED - IP55 - CLASE II

**GARANTÍA  
AMPLIADA**

Código	Número lámparas	Temperatura de color	Potencia lámpara	Lámpara	Fijación lámpara	Color	Altura (mm)	Paq. Emb.
<b>Tensión: 230 V - 50 Hz</b>								
GW 82 011 G	1	3000 K	4 W	DR	E14	Gris grafito	473	1/2
GW 82 016 G	1	3000 K	11 W	DR	E27	Gris grafito	550	1/2
GW 82 018 G	1	3000 K	11 W	DR	E27	Gris grafito	780	1
GW 82 011 B	1	3000 K	4 W	DR	E14	BlueGreen	473	1/2
GW 82 016 B	1	3000 K	11 W	DR	E27	BlueGreen	550	1/2
GW 82 018 B	1	3000 K	11 W	DR	E27	BlueGreen	780	1

NOTA: lámpara incluida.

#### Datos fotométricos

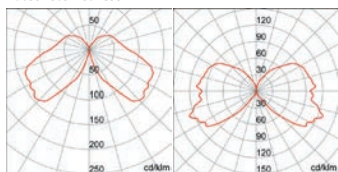

11 W

4 W

### ACCESORIOS



GW 82 047

#### COMPLEMENTOS TÉCNICOS

Código	Descripción	Material	Paq. Emb.
GW 82 046	Piqueta POINT 473	Acero galvanizado	1
GW 82 047	Piqueta POINT 550/780	Acero galvanizado	1

## Trilight



### LUZ Y COLOR

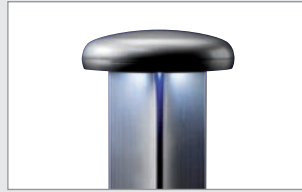

Los dispositivos de la gama Trilight tienen doble encendido: uno para la iluminación ordinaria con luz blanca y otro de señalización con luz de colores.

### NO RETIENE EL AGUA



La forma redondeada del extremo superior da al producto una fuerte calidad de diseño y permite que el agua corra, facilitando su evacuación, evitando su acumulación.

### ILUMINACIÓN Y CREATIVIDAD



Los LED laterales, utilizados para señalización luminosa, están disponibles en blanco, azul para crear un atmósfera sugerente en cualquier entorno.

## Características técnicas

<b>INSTALACIÓN</b>	Exterior
<b>COLOR</b>	Gris grafito / BlueGreen
<b>MATERIALES</b>	
<b>Cuerpo</b>	PC
<b>Rejilla antideslumbramiento</b>	PMMA
<b>Cierre</b>	PC

<b>GRADO DE PROTECCIÓN</b>	IP55
<b>RESISTENCIA A IMPACTOS</b>	IK10
<b>CLASE DE AISLAMIENTO</b>	I
<b>MARCAS DE CALIDAD</b>	CE

## Point



### ÓPTICA APANTALLADA



El difusor transparente contiene una rejilla especial prismática anti deslumbramiento, que hace converger la luz hacia abajo potenciando su efecto, al tiempo que limita el flujo disperso hacia el cielo.

### NUEVO DISEÑO



El nuevo diseño, más técnico y funcional y el aumento de flujo luminoso hacia el suelo, mejoran las características de adaptabilidad y versatilidad para cada tipo de instalación.

### PICA DE FIJACIÓN



Una pica específicamente diseñada para garantizar la perfecta estabilidad en el contexto de jardines y parques.

## Características técnicas

<b>INSTALACIÓN</b>	Exterior
<b>COLOR</b>	Gris grafito / BlueGreen
<b>MATERIALES</b>	
<b>Cuerpo</b>	PC
<b>Rejilla antideslumbramiento</b>	PMMA
<b>Cierre</b>	PC

<b>GRADO DE PROTECCIÓN</b>	IP55
<b>RESISTENCIA A IMPACTOS</b>	IK10
<b>CLASE DE AISLAMIENTO</b>	I
<b>MARCAS DE CALIDAD</b>	CE

# Extro

## Aparatos de iluminación multifuncionales

Aparatos de iluminación multifuncionales para áreas residenciales y urbanas con cuerpo en policarbonato y difusor arenado. Posibilidad de instalación en pared, techo, poste y columna. Completan la oferta la nueva versión BlueGreen, que se integra perfectamente en entornos tales como parques y jardines.

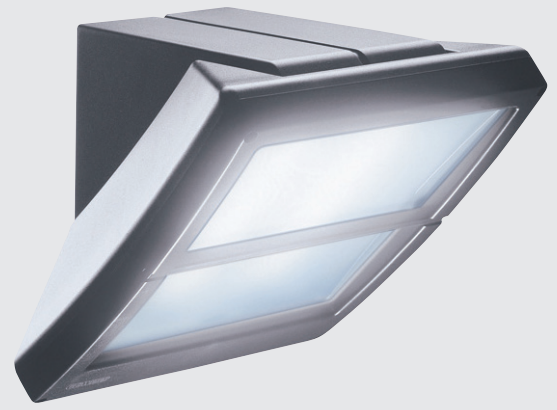

### EXTRO



**IP  
55**

**IK  
09**



**GWT  
850°C**

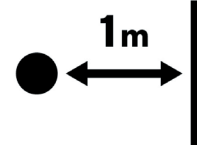

### VERSIONES LED



GW S2 401

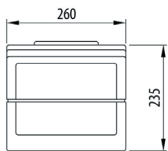

#### VERSIONES LED - IP55 - CLASE I



**GARANTÍA  
AMPLIADA**

Código	Potencia de sistema	Lámpara	Temperatura de color	Flujo nominal (lm)	Lumen Output (lm)	Color	Peso (kg)	Paq. Emb.
<b>Tensión: 220 / 240 V - 50 / 60 Hz</b>								
GW S2 401	13 W	Led	4000 K (IRC>80)	1200	1000	Cris grafito	2	1/2
GW S2 402	26 W	Led	4000 K (IRC>80)	2400	1950	Gris grafito	2.4	1/2
GW S2 401 B	13 W	Led	3000 K (IRC>80)	1100	950	BlueGreen	2	1/2
GW S2 402 B	26 W	Led	3000 K (IRC>80)	2200	1900	BlueGreen	2.4	1/2

NOTA: los datos técnicos pueden experimentar variaciones debido a la evolución constante de la tecnología LED.

#### Datos fotométricos

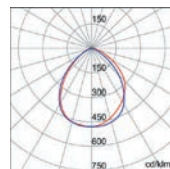

13-26 W

### VERSIONES LED - DETECTOR DE PRESENCIA



GW S2 406

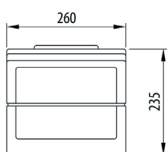

#### VERSIONES LED - IP55 - CLASE I



**GARANTÍA  
AMPLIADA**

Código	Potencia de sistema	Lámpara	Temperatura de color	Flujo nominal (lm)	Lumen Output (lm)	Color	Peso (kg)	Paq. Emb.
<b>Tensión: 220 / 240 V - 50 / 60 Hz</b>								
GW S2 406	13 W	Led	4000 K (IRC>80)	1200	1000	Gris grafito	2.2	1/2

NOTA: los datos técnicos pueden experimentar variaciones debido a la evolución constante de la tecnología LED.

#### Datos fotométricos

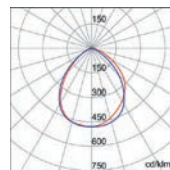

13 W



## ACCESORIOS PARA INSTALACIÓN EN PARED



GW 82 290

### ARTICULACIÓN AJUSTABLE

Código	Material	Dim. exter. BxHxP (mm)	Color	Paq. Emb.
GW 82 290	Fundición de aluminio	140x120x100	Gris grafito	1/6

**APLICACIONES:** para instalar el aparato en la pared y ajustar la inclinación vertical a 45° por encima o por debajo del plano horizontal.

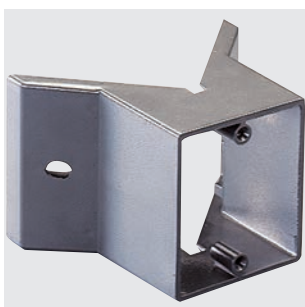

GW 82 291

### ACOPLAMIENTO ANGULAR

Código	Material	Dim. exter. BxHxP (mm)	Color	Paq. Emb.
GW 82 291	Fundición de aluminio	90x80x100	Gris grafito	1/5

**APLICACIONES:** Permite instalar el aparato en esquinas a 90°.

## ACCESORIOS DE INSTALACIÓN EN COLUMNAS



GW 82 292

### COLUMNA PARA APARATO SIMPLE

Código	Material	Altura (mm)	Enterram. aconsejado	Color	Paq. Emb.
GW 82 292	Aluminio extruido	1300	250 mm	Gris grafito	1

**NOTA:** Columna adecuada para áreas privadas.



GW 82 297

### BASE RECTANGULAR PARA COLUMNA ALTURA MÁX. 1300 MM

Código	Material	Dim. exter. BxHxP (mm)	Color	Paq. Emb.
GW 82 297	Aluminio extruido	300x202x315	Gris grafito	1/4

**CARACTERÍSTICAS:** la fijación del conjunto base + columna al hormigón se realiza con bridas embebidas en el mismo hormigón o con tacos de Ø máx. del tornillo = 12 mm.

**INCLUYE:** 2 tornillos M4 x 12 para fijar la columna a la base.

## ACCESORIOS DE INSTALACIÓN EN POSTES



GW 82 298

### INSTALACIÓN EN CABEZA DE POSTE Ø 60 MM, SIMPLE

Código	Material	Dim. exter. BxHxP (mm)	Color	Paq. Emb.
GW 82 298	Fundición de aluminio	160x140x100	Gris grafito	1/5

**APLICACIONES:** para instalar el aparato en postes de Ø 60 mm y ajustar la inclinación vertical a 90° hacia arriba y 45° hacia abajo.



GW 82 299

### INSTALACIÓN EN CABEZA DE POSTE Ø 60 MM, DOBLE

Código	Material	Dim. exter. BxHxP (mm)	Color	Paq. Emb.
GW 82 299	Fundición de aluminio	160x140x100	Gris grafito	1/5

**APLICACIONES:** para instalar el aparato en postes de Ø 60 mm y ajustar la inclinación vertical a 90° hacia arriba y 45° hacia abajo.

## ACCESORIOS



GW 88 272

### ARTÍCULOS DE RECAMBIO

Código	Descripción	Dimensiones (mm)	Peso (kg)	Paq. Emb.
GW 88 272	Vidrio templado	280x250	0.7	1/5

# Extro

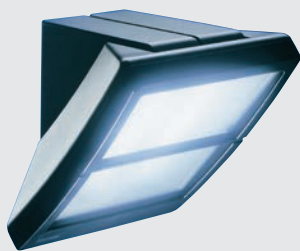

## NUEVAS VERSIONES BLUEGREEN



Para completar la oferta el nuevo Extro versión BlueGreen se integra perfectamente en entornos tales como parques y jardines.

## NUEVA TECNOLOGÍA



Las nuevas versiones LED de 13 y 26 W están disponibles en temperatura de color 4000K - luz blanca - y la posibilidad de gestionar su encendido y apagado con sensor de presencia.

## FUNCIONALIDAD



En la versión de 1,3 m de altura, las columnas están disponibles completas, con placa estanca de soporte de mecanismos.

## Características técnicas

<b>INSTALACIÓN</b>	Interior / exterior
<b>COLOR</b>	Gris grafito / BlueGreen
<b>MATERIALES</b>	
<b>Cuerpo</b>	PC
<b>Reflector</b>	Aluminio pulido 99.85%
<b>Cierre</b>	Vidrio plano grabado al ácido

<b>GRADO DE PROTECCIÓN</b>	IP55
<b>RESISTENCIA A IMPACTOS</b>	IK09
<b>CLASE DE AISLAMIENTO</b>	I
<b>MARCAS DE CALIDAD</b>	CE

## Elia HL

ILUMINACIÓN INDUSTRIAL FUNCIONAL

LED



*página 122*

## Esalite HB

ILUMINACIÓN INDUSTRIAL

LED



*página 109*

# Smart [4]

ILUMINACIÓN INDUSTRIAL ÁLTAMENTE VERSÁTIL Y APLICACIONES ESPECIALES:  
ATEX, HT, HACCP, UL

LED

NUEVO



*página 78*

## Elia WL

LED

PANTALLA ESTANCA FUNCIONAL



*página 124*

## Smart [3]

LED

PANTALLA ESTANCA  
DE LARGA VIDA



*página 126*

## Smart [3] PLUS

LED

PANTALLA ESTANCA  
DE LARGA VIDA - HE/HLO

NUEVO



*página 132*

## CONECTIVIDAD GESTIÓN PRODUCTIVIDAD AHORRO

¿Podemos mejorar la productividad y el confort de los trabajadores en las plantas industriales y logísticas? ¿Cuáles son los **objetivos** de la Industria 4.0?



**Compromiso con el Medio Ambiente, Ahorro de Energía y Bienestar.**

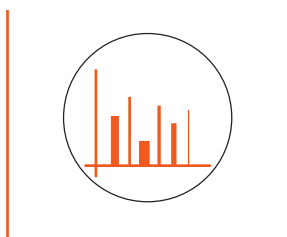

Gestión

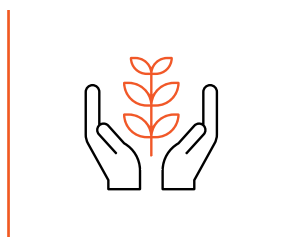

Bienestar

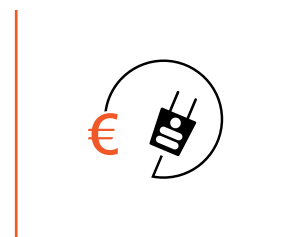

Ahorro  
energético

# ILUMINACIÓN ADECUADA

Para cada momento del día y para cada actividad, es posible fijar **el nivel de iluminación adecuado** mejorando la eficiencia energética y consumo de la instalación. Una buena iluminación mejora la capacidad de concentración de los trabajadores, aumenta su productividad y disminuye el riesgo de accidentes.

**GEWISS** garantiza una **solución de gestión completa** en términos de hardware y software, personalizada para cada tipo de industria.

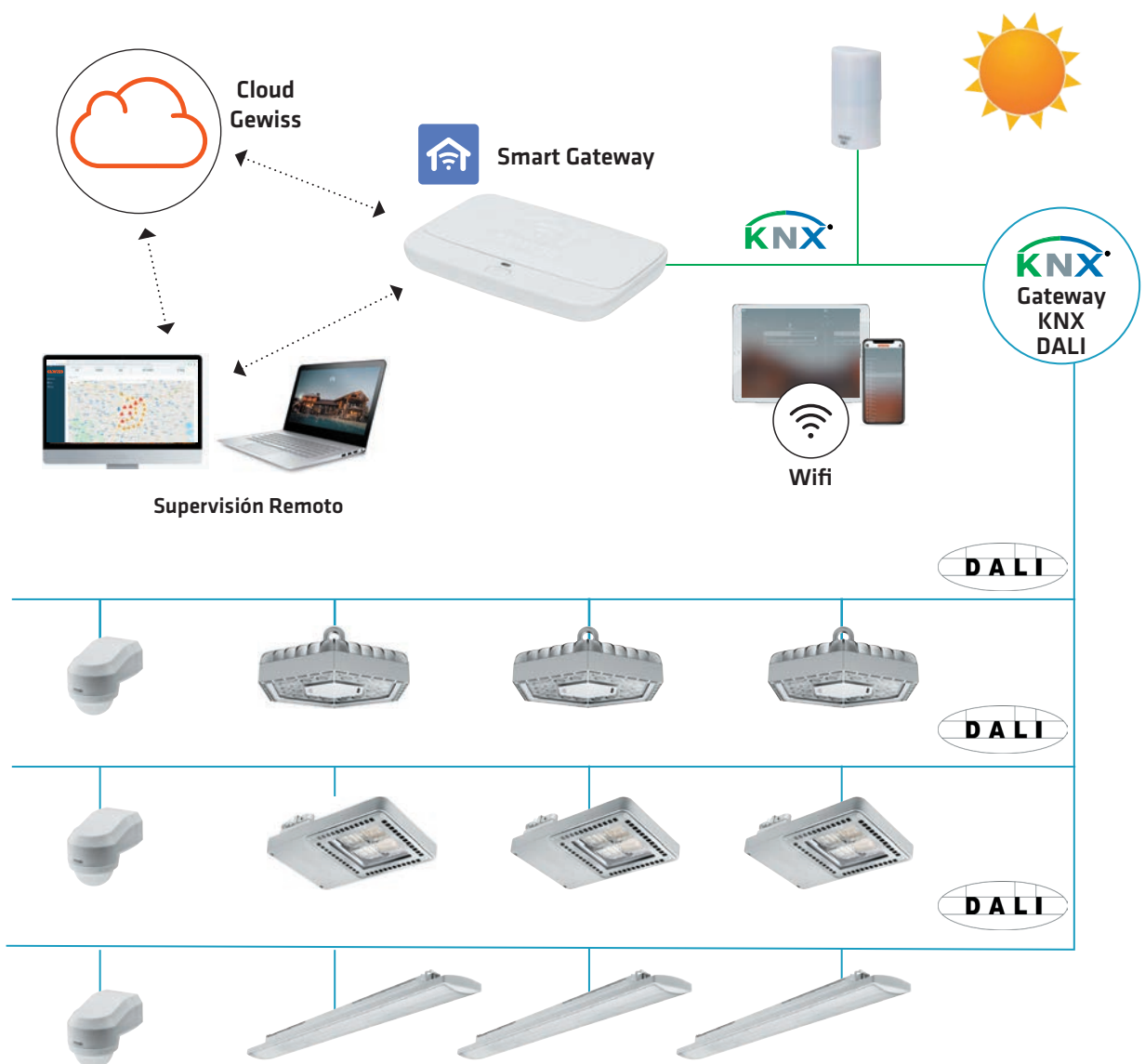

# Smart [4]

## Luminarias de suspensión LED

Smart [4] es la gama de luminarias desarrollada y producida en Italia con LED de última generación y nuevas soluciones ópticas (óptica reflectora y lentes PMMA), que garantiza un excelente rendimiento lumínico y una alta eficiencia energética. Una gama amplia y versátil, disponible en tres tamaños (1 módulo, 2 módulos y 4 módulos), flujo luminoso hasta 36.400 lm y diferentes temperaturas de color (3000K, 4000K, 5700K). La nueva imagen (gris RAL 7035) se adapta perfectamente a entornos medianos y grandes (en ámbitos industrial y deportivo de interior), tanto en modo de cableado tradicional como pasante, gracias a sus accesorios especiales que permiten un amplio grado de libertad durante su instalación.



## SMART[4] - DISPOSITIVOS INDUSTRIALES



**IP  
66**

**IK  
08**

**GWT  
850°C**



**DIN 18032-3**



**LIRA O SUSPENSIÓN**

### SMART[4] 1M HE - ALTA EFICIENCIA



GW S4 120 AA830

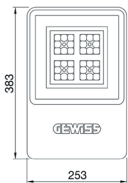

#### CABLEADO ESTÁNDAR

Código	Sistema de control	Óptica	Temperatura de color	Índice de reproducción cromática	Lumen Output (lm)	Potencia de sistema	Peso (kg)	Paq. Emb.
GW S4 120 AF830	ON / OFF	30°	3000 K	IRC>80	6600	48 W	3.5	1
GW S4 120 AF840	ON / OFF	30°	4000 K	IRC>80	7000	48 W	3.5	1
GW S4 120 AF857	ON / OFF	30°	5700 K	IRC>80	7000	48 W	3.5	1
GW S4 121 AF830	DALI	30°	3000 K	IRC>80	6600	48 W	3.5	1
GW S4 121 AF840	DALI	30°	4000 K	IRC>80	7000	48 W	3.5	1
GW S4 121 AF857	DALI	30°	5700 K	IRC>80	7000	48 W	3.5	1
GW S4 120 AH830	ON / OFF	60°	3000 K	IRC>80	6700	48 W	3.5	1
GW S4 120 AH840	ON / OFF	60°	4000 K	IRC>80	7000	48 W	3.5	1
GW S4 120 AH857	ON / OFF	60°	5700 K	IRC>80	7000	48 W	3.5	1
GW S4 121 AH830	DALI	60°	3000 K	IRC>80	6700	48 W	3.5	1
GW S4 121 AH840	DALI	60°	4000 K	IRC>80	7000	48 W	3.5	1
GW S4 121 AH857	DALI	60°	5700 K	IRC>80	7000	48 W	3.5	1
GW S4 120 AP830	ON / OFF	90°	3000 K	IRC>80	6800	48 W	3.5	1
GW S4 120 AP840	ON / OFF	90°	4000 K	IRC>80	7200	48 W	3.5	1
GW S4 120 AP857	ON / OFF	90°	5700 K	IRC>80	7200	48 W	3.5	1
GW S4 121 AP830	DALI	90°	3000 K	IRC>80	6800	48 W	3.5	1
GW S4 121 AP840	DALI	90°	4000 K	IRC>80	7200	48 W	3.5	1
GW S4 121 AP857	DALI	90°	5700 K	IRC>80	7200	48 W	3.5	1
GW S4 120 AA830	ON / OFF	Array	3000 K	IRC>80	6700	48 W	3.5	1
GW S4 120 AA840	ON / OFF	Array	4000 K	IRC>80	7100	48 W	3.5	1
GW S4 120 AA857	ON / OFF	Array	5700 K	IRC>80	7100	48 W	3.5	1
GW S4 121 AA830	DALI	Array	3000 K	IRC>80	6700	48 W	3.5	1
GW S4 121 AA840	DALI	Array	4000 K	IRC>80	7100	48 W	3.5	1
GW S4 121 AA857	DALI	Array	5700 K	IRC>80	7100	48 W	3.5	1
GW S4 120 AC830	ON / OFF	Asimétrica	3000 K	IRC>80	6000	48 W	3.5	1
GW S4 120 AC840	ON / OFF	Asimétrica	4000 K	IRC>80	6300	48 W	3.5	1
GW S4 120 AC857	ON / OFF	Asimétrica	5700 K	IRC>80	6300	48 W	3.5	1
GW S4 121 AC830	DALI	Asimétrica	3000 K	IRC>80	6000	48 W	3.5	1
GW S4 121 AC840	DALI	Asimétrica	4000 K	IRC>80	6300	48 W	3.5	1
GW S4 121 AC857	DALI	Asimétrica	5700 K	IRC>80	6300	48 W	3.5	1
GW S4 120 AQ830	ON / OFF	Elíptica	3000 K	IRC>80	6000	48 W	3.5	1
GW S4 120 AQ840	ON / OFF	Elíptica	4000 K	IRC>80	6300	48 W	3.5	1
GW S4 120 AQ857	ON / OFF	Elíptica	5700 K	IRC>80	6300	48 W	3.5	1
GW S4 121 AQ830	DALI	Elíptica	3000 K	IRC>80	6000	48 W	3.5	1
GW S4 121 AQ840	DALI	Elíptica	4000 K	IRC>80	6300	48 W	3.5	1
GW S4 121 AQ857	DALI	Elíptica	5700 K	IRC>80	6300	48 W	3.5	1

NOTA: Los datos técnicos pueden experimentar variaciones debido a la evolución continua de la tecnología LED.

#### Datos fotométricos

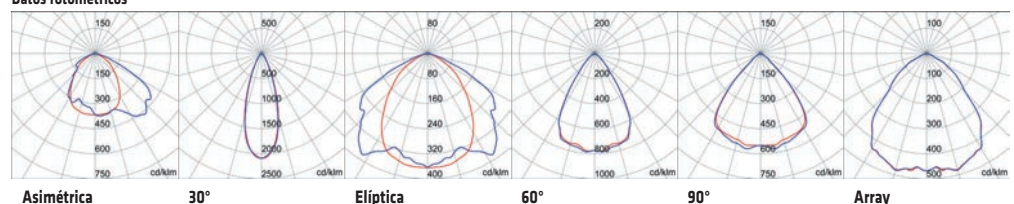





GW S4 122 AA830

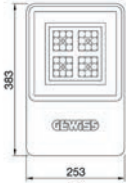

**CABLEADO PASANTE**

Código	Sistema de control	Óptica	Temperatura de color	Índice de reproducción cromática	Lumen Output (lm)	Potencia de sistema	Peso (kg)	Paq. Emb.
GW S4 122 AF830	ON / OFF	30°	3000 K	IRC>80	6600	48 W	3.5	1
GW S4 122 AF840	ON / OFF	30°	4000 K	IRC>80	7000	48 W	3.5	1
GW S4 122 AF857	ON / OFF	30°	5700 K	IRC>80	7000	48 W	3.5	1
GW S4 123 AF830	DALI	30°	3000 K	IRC>80	6600	48 W	3.5	1
GW S4 123 AF840	DALI	30°	4000 K	IRC>80	7000	48 W	3.5	1
GW S4 123 AF857	DALI	30°	5700 K	IRC>80	7000	48 W	3.5	1
GW S4 122 AH830	ON / OFF	60°	3000 K	IRC>80	6700	48 W	3.5	1
GW S4 122 AH840	ON / OFF	60°	4000 K	IRC>80	7000	48 W	3.5	1
GW S4 122 AH857	ON / OFF	60°	5700 K	IRC>80	7000	48 W	3.5	1
GW S4 123 AH830	DALI	60°	3000 K	IRC>80	6700	48 W	3.5	1
GW S4 123 AH840	DALI	60°	4000 K	IRC>80	7000	48 W	3.5	1
GW S4 123 AH857	DALI	60°	5700 K	IRC>80	7000	48 W	3.5	1
GW S4 122 AP830	ON / OFF	90°	3000 K	IRC>80	6800	48 W	3.5	1
GW S4 122 AP840	ON / OFF	90°	4000 K	IRC>80	7200	48 W	3.5	1
GW S4 122 AP857	ON / OFF	90°	5700 K	IRC>80	7200	48 W	3.5	1
GW S4 123 AP830	DALI	90°	3000 K	IRC>80	6800	48 W	3.5	1
GW S4 123 AP840	DALI	90°	4000 K	IRC>80	7200	48 W	3.5	1
GW S4 123 AP857	DALI	90°	5700 K	IRC>80	7200	48 W	3.5	1
GW S4 122 AA830	ON / OFF	Array	3000 K	IRC>80	6700	48 W	3.5	1
GW S4 122 AA840	ON / OFF	Array	4000 K	IRC>80	7100	48 W	3.5	1
GW S4 122 AA857	ON / OFF	Array	5700 K	IRC>80	7100	48 W	3.5	1
GW S4 123 AA830	DALI	Array	3000 K	IRC>80	6700	48 W	3.5	1
GW S4 123 AA840	DALI	Array	4000 K	IRC>80	7100	48 W	3.5	1
GW S4 123 AA857	DALI	Array	5700 K	IRC>80	7100	48 W	3.5	1
GW S4 122 AC830	ON / OFF	Asimétrica	3000 K	IRC>80	6000	48 W	3.5	1
GW S4 122 AC840	ON / OFF	Asimétrica	4000 K	IRC>80	6300	48 W	3.5	1
GW S4 122 AC857	ON / OFF	Asimétrica	5700 K	IRC>80	6300	48 W	3.5	1
GW S4 123 AC830	DALI	Asimétrica	3000 K	IRC>80	6000	48 W	3.5	1
GW S4 123 AC840	DALI	Asimétrica	4000 K	IRC>80	6300	48 W	3.5	1
GW S4 123 AC857	DALI	Asimétrica	5700 K	IRC>80	6300	48 W	3.5	1
GW S4 122 AQ830	ON / OFF	Elíptica	3000 K	IRC>80	6000	48 W	3.5	1
GW S4 122 AQ840	ON / OFF	Elíptica	4000 K	IRC>80	6300	48 W	3.5	1
GW S4 122 AQ857	ON / OFF	Elíptica	5700 K	IRC>80	6300	48 W	3.5	1
GW S4 123 AQ830	DALI	Elíptica	3000 K	IRC>80	6000	48 W	3.5	1
GW S4 123 AQ840	DALI	Elíptica	4000 K	IRC>80	6300	48 W	3.5	1
GW S4 123 AQ857	DALI	Elíptica	5700 K	IRC>80	6300	48 W	3.5	1

NOTA: Los datos técnicos pueden experimentar variaciones debido a la evolución continua de la tecnología LED.

**Datos fotométricos**

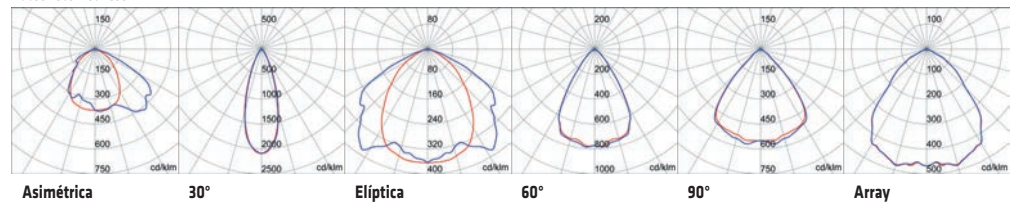

## SMART[4] 1M HE EMERGENCIA



GW S4 124 AA830

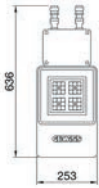

### HE EMERGENCIA - DALI

Código	Sistema de control	Óptica	Temperatura de color	Índice de reproducción cromática	Flujo luminoso (lm)	Potencia de sistema	Peso (kg)	Paq. Emb.
GW S4 124 AF830	1 x DALI DT6 + 1 x DALI DT1 (Emerg. 3 h)	30°	3000 K	IRC>80	6600 (810 Emerg.)	48 W (+5W Emerg.)	5	1
GW S4 124 AF840	1 x DALI DT6 + 1 x DALI DT1 (Emerg. 3 h)	30°	4000 K	IRC>80	7000 (850 Emerg.)	48 W (+5W Emerg.)	5	1
GW S4 124 AF857	1 x DALI DT6 + 1 x DALI DT1 (Emerg. 3 h)	30°	5700 K	IRC>80	7000 (850 Emerg.)	48 W (+5W Emerg.)	5	1
GW S4 124 AH830	1 x DALI DT6 + 1 x DALI DT1 (Emerg. 3 h)	60°	3000 K	IRC>80	6700 (810 Emerg.)	48 W (+5W Emerg.)	5	1
GW S4 124 AH840	1 x DALI DT6 + 1 x DALI DT1 (Emerg. 3 h)	60°	4000 K	IRC>80	7000 (850 Emerg.)	48 W (+5W Emerg.)	5	1
GW S4 124 AH857	1 x DALI DT6 + 1 x DALI DT1 (Emerg. 3 h)	60°	5700 K	IRC>80	7000 (850 Emerg.)	48 W (+5W Emerg.)	5	1
GW S4 124 AP830	1 x DALI DT6 + 1 x DALI DT1 (Emerg. 3 h)	90°	3000 K	IRC>80	6800 (810 Emerg.)	48 W (+5W Emerg.)	5	1
GW S4 124 AP840	1 x DALI DT6 + 1 x DALI DT1 (Emerg. 3 h)	90°	4000 K	IRC>80	7200 (850 Emerg.)	48 W (+5W Emerg.)	5	1
GW S4 124 AP857	1 x DALI DT6 + 1 x DALI DT1 (Emerg. 3 h)	90°	5700 K	IRC>80	7200 (850 Emerg.)	48 W (+5W Emerg.)	5	1
GW S4 124 AA830	1 x DALI DT6 + 1 x DALI DT1 (Emerg. 3 h)	Array	3000 K	IRC>80	6700 (810 Emerg.)	48 W (+5W Emerg.)	5	1
GW S4 124 AA840	1 x DALI DT6 + 1 x DALI DT1 (Emerg. 3 h)	Array	4000 K	IRC>80	7100 (850 Emerg.)	48 W (+5W Emerg.)	5	1
GW S4 124 AA857	1 x DALI DT6 + 1 x DALI DT1 (Emerg. 3 h)	Array	5700 K	IRC>80	7100 (850 Emerg.)	48 W (+5W Emerg.)	5	1
GW S4 124 AC830	1 x DALI DT6 + 1 x DALI DT1 (Emerg. 3 h)	Asimétrica	3000 K	IRC>80	6000 (710 Emerg.)	48 W (+5W Emerg.)	5	1
GW S4 124 AC840	1 x DALI DT6 + 1 x DALI DT1 (Emerg. 3 h)	Asimétrica	4000 K	IRC>80	6300 (750 Emerg.)	48 W (+5W Emerg.)	5	1
GW S4 124 AC857	1 x DALI DT6 + 1 x DALI DT1 (Emerg. 3 h)	Asimétrica	5700 K	IRC>80	6300 (750 Emerg.)	48 W (+5W Emerg.)	5	1
GW S4 124 AQ830	1 x DALI DT6 + 1 x DALI DT1 (Emerg. 3 h)	Elíptica	3000 K	IRC>80	6000 (710 Emerg.)	48 W (+5W Emerg.)	5	1
GW S4 124 AQ840	1 x DALI DT6 + 1 x DALI DT1 (Emerg. 3 h)	Elíptica	4000 K	IRC>80	6300 (750 Emerg.)	48 W (+5W Emerg.)	5	1
GW S4 124 AQ857	1 x DALI DT6 + 1 x DALI DT1 (Emerg. 3 h)	Elíptica	5700 K	IRC>80	6300 (750 Emerg.)	48 W (+5W Emerg.)	5	1

NOTA: Los datos técnicos pueden experimentar variaciones debido a la evolución continua de la tecnología LED.

### Datos fotométricos

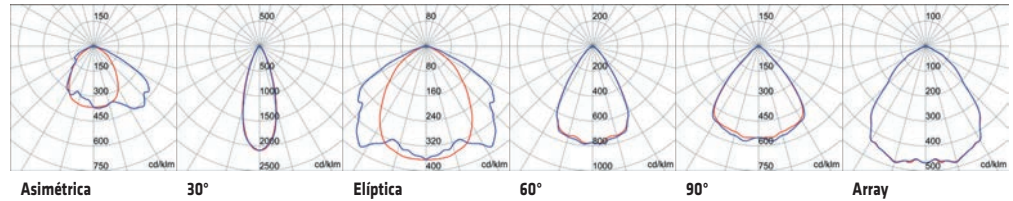

**SMART[4] 2M HE - ALTA EFICIENCIA**



GW S4 220 AA830

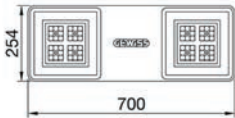

**CABLEADO ESTÁNDAR**

Código	Sistema de control	Óptica	Temperatura de color	Índice de reproducción cromática	Lumen Output (lm)	Potencia de sistema	Peso (kg)	Paq. Emb.
GW S4 220 AF830	ON / OFF	30°	3000 K	IRC>80	13000	95 W	6.5	1
GW S4 220 AF840	ON / OFF	30°	4000 K	IRC>80	13700	95 W	6.5	1
GW S4 220 AF857	ON / OFF	30°	5700 K	IRC>80	13700	95 W	6.5	1
GW S4 221 AF830	DALI	30°	3000 K	IRC>80	13000	95 W	6.5	1
GW S4 221 AF840	DALI	30°	4000 K	IRC>80	13700	95 W	6.5	1
GW S4 221 AF857	DALI	30°	5700 K	IRC>80	13700	95 W	6.5	1
GW S4 220 AH830	ON / OFF	60°	3000 K	IRC>80	13100	95 W	6.5	1
GW S4 220 AH840	ON / OFF	60°	4000 K	IRC>80	13800	95 W	6.5	1
GW S4 220 AH857	ON / OFF	60°	5700 K	IRC>80	13800	95 W	6.5	1
GW S4 221 AH830	DALI	60°	3000 K	IRC>80	13100	95 W	6.5	1
GW S4 221 AH840	DALI	60°	4000 K	IRC>80	13800	95 W	6.5	1
GW S4 221 AH857	DALI	60°	5700 K	IRC>80	13800	95 W	6.5	1
GW S4 220 AP830	ON / OFF	90°	3000 K	IRC>80	13300	95 W	6.5	1
GW S4 220 AP840	ON / OFF	90°	4000 K	IRC>80	13900	95 W	6.5	1
GW S4 220 AP857	ON / OFF	90°	5700 K	IRC>80	13900	95 W	6.5	1
GW S4 221 AP830	DALI	90°	3000 K	IRC>80	13300	95 W	6.5	1
GW S4 221 AP840	DALI	90°	4000 K	IRC>80	13900	95 W	6.5	1
GW S4 221 AP857	DALI	90°	5700 K	IRC>80	13900	95 W	6.5	1
GW S4 220 AA830	ON / OFF	Array	3000 K	IRC>80	13200	95 W	6.5	1
GW S4 220 AA840	ON / OFF	Array	4000 K	IRC>80	13800	95 W	6.5	1
GW S4 220 AA857	ON / OFF	Array	5700 K	IRC>80	13800	95 W	6.5	1
GW S4 221 AA830	DALI	Array	3000 K	IRC>80	13200	95 W	6.5	1
GW S4 221 AA840	DALI	Array	4000 K	IRC>80	13800	95 W	6.5	1
GW S4 221 AA857	DALI	Array	5700 K	IRC>80	13800	95 W	6.5	1
GW S4 220 AC830	ON / OFF	Asimétrica	3000 K	IRC>80	11900	95 W	6.5	1
GW S4 220 AC840	ON / OFF	Asimétrica	4000 K	IRC>80	12500	95 W	6.5	1
GW S4 220 AC857	ON / OFF	Asimétrica	5700 K	IRC>80	12500	95 W	6.5	1
GW S4 221 AC830	DALI	Asimétrica	3000 K	IRC>80	11900	95 W	6.5	1
GW S4 221 AC840	DALI	Asimétrica	4000 K	IRC>80	12500	95 W	6.5	1
GW S4 221 AC857	DALI	Asimétrica	5700 K	IRC>80	12500	95 W	6.5	1
GW S4 220 AQ830	ON / OFF	Elíptica	3000 K	IRC>80	11800	95 W	6.5	1
GW S4 220 AQ840	ON / OFF	Elíptica	4000 K	IRC>80	12300	95 W	6.5	1
GW S4 220 AQ857	ON / OFF	Elíptica	5700 K	IRC>80	12300	95 W	6.5	1
GW S4 221 AQ830	DALI	Elíptica	3000 K	IRC>80	11800	95 W	6.5	1
GW S4 221 AQ840	DALI	Elíptica	4000 K	IRC>80	12300	95 W	6.5	1
GW S4 221 AQ857	DALI	Elíptica	5700 K	IRC>80	12300	95 W	6.5	1

NOTA: Los datos técnicos pueden experimentar variaciones debido a la evolución continua de la tecnología LED.

**Datos fotométricos**

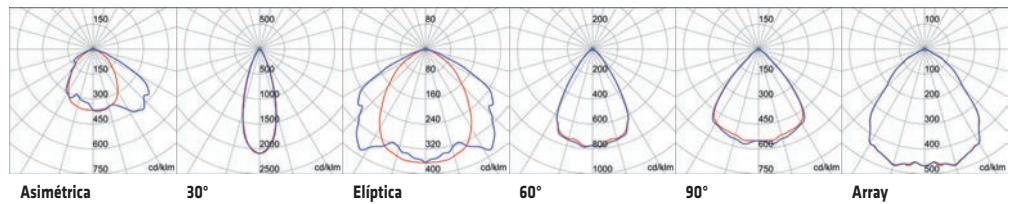



GW S4 222 AA830

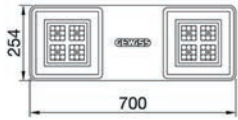

## CABLEADO PASANTE

Código	Sistema de control	Óptica	Temperatura de color	Índice de reproducción cromática	Lumen Output (lm)	Potencia de sistema	Peso (kg)	Paq. Emb.
GW S4 222 AF830	ON / OFF	30°	3000 K	IRC>80	13000	95 W	6.5	1
GW S4 222 AF840	ON / OFF	30°	4000 K	IRC>80	13700	95 W	6.5	1
GW S4 222 AF857	ON / OFF	30°	5700 K	IRC>80	13700	95 W	6.5	1
GW S4 223 AF830	DALI	30°	3000 K	IRC>80	13000	95 W	6.5	1
GW S4 223 AF840	DALI	30°	4000 K	IRC>80	13700	95 W	6.5	1
GW S4 223 AF857	DALI	30°	5700 K	IRC>80	13700	95 W	6.5	1
GW S4 222 AH830	ON / OFF	60°	3000 K	IRC>80	13100	95 W	6.5	1
GW S4 222 AH840	ON / OFF	60°	4000 K	IRC>80	13800	95 W	6.5	1
GW S4 222 AH857	ON / OFF	60°	5700 K	IRC>80	13800	95 W	6.5	1
GW S4 223 AH830	DALI	60°	3000 K	IRC>80	13100	95 W	6.5	1
GW S4 223 AH840	DALI	60°	4000 K	IRC>80	13800	95 W	6.5	1
GW S4 223 AH857	DALI	60°	5700 K	IRC>80	13800	95 W	6.5	1
GW S4 222 AP830	ON / OFF	90°	3000 K	IRC>80	13300	95 W	6.5	1
GW S4 222 AP840	ON / OFF	90°	4000 K	IRC>80	13900	95 W	6.5	1
GW S4 222 AP857	ON / OFF	90°	5700 K	IRC>80	13900	95 W	6.5	1
GW S4 223 AP830	DALI	90°	3000 K	IRC>80	13300	95 W	6.5	1
GW S4 223 AP840	DALI	90°	4000 K	IRC>80	13900	95 W	6.5	1
GW S4 223 AP857	DALI	90°	5700 K	IRC>80	13900	95 W	6.5	1
GW S4 222 AA830	ON / OFF	Array	3000 K	IRC>80	13200	95 W	6.5	1
GW S4 222 AA840	ON / OFF	Array	4000 K	IRC>80	13800	95 W	6.5	1
GW S4 222 AA857	ON / OFF	Array	5700 K	IRC>80	13800	95 W	6.5	1
GW S4 223 AA830	DALI	Array	3000 K	IRC>80	13200	95 W	6.5	1
GW S4 223 AA840	DALI	Array	4000 K	IRC>80	13800	95 W	6.5	1
GW S4 223 AA857	DALI	Array	5700 K	IRC>80	13800	95 W	6.5	1
GW S4 222 AC830	ON / OFF	Asimétrica	3000 K	IRC>80	11900	95 W	6.5	1
GW S4 222 AC840	ON / OFF	Asimétrica	4000 K	IRC>80	12500	95 W	6.5	1
GW S4 222 AC857	ON / OFF	Asimétrica	5700 K	IRC>80	12500	95 W	6.5	1
GW S4 223 AC830	DALI	Asimétrica	3000 K	IRC>80	11900	95 W	6.5	1
GW S4 223 AC840	DALI	Asimétrica	4000 K	IRC>80	12500	95 W	6.5	1
GW S4 223 AC857	DALI	Asimétrica	5700 K	IRC>80	12500	95 W	6.5	1
GW S4 222 AQ830	ON / OFF	Eliptica	3000 K	IRC>80	11800	95 W	6.5	1
GW S4 222 AQ840	ON / OFF	Eliptica	4000 K	IRC>80	12300	95 W	6.5	1
GW S4 222 AQ857	ON / OFF	Eliptica	5700 K	IRC>80	12300	95 W	6.5	1
GW S4 223 AQ830	DALI	Eliptica	3000 K	IRC>80	11800	95 W	6.5	1
GW S4 223 AQ840	DALI	Eliptica	4000 K	IRC>80	12300	95 W	6.5	1
GW S4 223 AQ857	DALI	Eliptica	5700 K	IRC>80	12300	95 W	6.5	1

NOTA: Los datos técnicos pueden experimentar variaciones debido a la evolución continua de la tecnología LED.

## Datos fotométricos

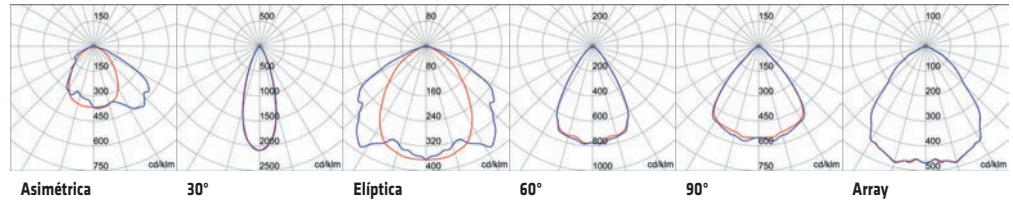

**SMART[4] 2M HE EMERGENCIA**



GW S4 224 AA830

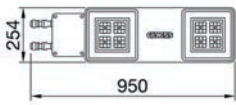

**HE EMERGENCIA - DALI**

Código	Sistema de control	Óptica	Temperatura de color	Índice de reproducción cromática	Flujo luminoso (lm)	Potencia de sistema	Peso (kg)	Paq. Emb.
GW S4 224 AF830	1 x DALI DT6 + 1 x DALI DT1 (Emerg. 3 h)	30°	3000 K	IRC>80	13000 (810 Emerg.)	95 W (+5W Emerg.)	8	1
GW S4 224 AF840	1 x DALI DT6 + 1 x DALI DT1 (Emerg. 3 h)	30°	4000 K	IRC>80	13700 (850 Emerg.)	95 W (+5W Emerg.)	8	1
GW S4 224 AF857	1 x DALI DT6 + 1 x DALI DT1 (Emerg. 3 h)	30°	5700 K	IRC>80	13700 (850 Emerg.)	95 W (+5W Emerg.)	8	1
GW S4 224 AH830	1 x DALI DT6 + 1 x DALI DT1 (Emerg. 3 h)	60°	3000 K	IRC>80	13100 (810 Emerg.)	95 W (+5W Emerg.)	8	1
GW S4 224 AH840	1 x DALI DT6 + 1 x DALI DT1 (Emerg. 3 h)	60°	4000 K	IRC>80	13800 (850 Emerg.)	95 W (+5W Emerg.)	8	1
GW S4 224 AH857	1 x DALI DT6 + 1 x DALI DT1 (Emerg. 3 h)	60°	5700 K	IRC>80	13800 (850 Emerg.)	95 W (+5W Emerg.)	8	1
GW S4 224 AP830	1 x DALI DT6 + 1 x DALI DT1 (Emerg. 3 h)	90°	3000 K	IRC>80	13300 (810 Emerg.)	95 W (+5W Emerg.)	8	1
GW S4 224 AP840	1 x DALI DT6 + 1 x DALI DT1 (Emerg. 3 h)	90°	4000 K	IRC>80	13900 (850 Emerg.)	95 W (+5W Emerg.)	8	1
GW S4 224 AP857	1 x DALI DT6 + 1 x DALI DT1 (Emerg. 3 h)	90°	5700 K	IRC>80	13900 (850 Emerg.)	95 W (+5W Emerg.)	8	1
GW S4 224 AA830	1 x DALI DT6 + 1 x DALI DT1 (Emerg. 3 h)	Array	3000 K	IRC>80	13200 (810 Emerg.)	95 W (+5W Emerg.)	8	1
GW S4 224 AA840	1 x DALI DT6 + 1 x DALI DT1 (Emerg. 3 h)	Array	4000 K	IRC>80	13800 (850 Emerg.)	95 W (+5W Emerg.)	8	1
GW S4 224 AA857	1 x DALI DT6 + 1 x DALI DT1 (Emerg. 3 h)	Array	5700 K	IRC>80	13800 (850 Emerg.)	95 W (+5W Emerg.)	8	1
GW S4 224 AC830	1 x DALI DT6 + 1 x DALI DT1 (Emerg. 3 h)	Asimétrica	3000 K	IRC>80	11900 (710 Emerg.)	95 W (+5W Emerg.)	8	1
GW S4 224 AC840	1 x DALI DT6 + 1 x DALI DT1 (Emerg. 3 h)	Asimétrica	4000 K	IRC>80	12500 (750 Emerg.)	95 W (+5W Emerg.)	8	1
GW S4 224 AC857	1 x DALI DT6 + 1 x DALI DT1 (Emerg. 3 h)	Asimétrica	5700 K	IRC>80	12500 (750 Emerg.)	95 W (+5W Emerg.)	8	1
GW S4 224 AQ830	1 x DALI DT6 + 1 x DALI DT1 (Emerg. 3 h)	Elíptica	3000 K	IRC>80	11800 (710 Emerg.)	95 W (+5W Emerg.)	8	1
GW S4 224 AQ840	1 x DALI DT6 + 1 x DALI DT1 (Emerg. 3 h)	Elíptica	4000 K	IRC>80	12300 (750 Emerg.)	95 W (+5W Emerg.)	8	1
GW S4 224 AQ857	1 x DALI DT6 + 1 x DALI DT1 (Emerg. 3 h)	Elíptica	5700 K	IRC>80	12300 (750 Emerg.)	95 W (+5W Emerg.)	8	1

NOTA: Los datos técnicos pueden experimentar variaciones debido a la evolución continua de la tecnología LED.

**Datos fotométricos**

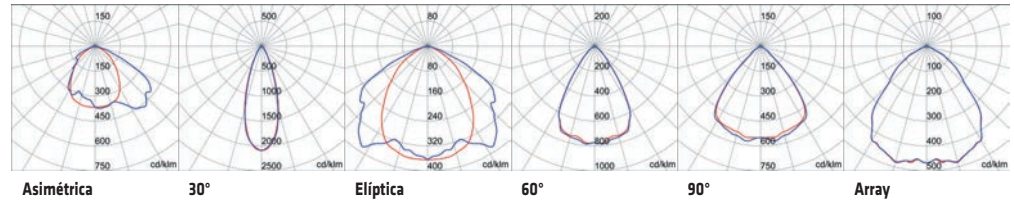

## SMART[4] 4M HE - ALTA EFICIENCIA



GW S4 420 AA830

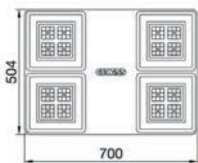

### CABLEADO ESTÁNDAR

Código	Sistema de control	Óptica	Temperatura de color	Índice de reproducción cromática	Lumen Output (lm)	Potencia de sistema	Peso (kg)	Paq. Emb.
GW S4 420 AF830	ON / OFF	30°	3000 K	IRC>80	26400	189 W	13.5	1
GW S4 420 AF840	ON / OFF	30°	4000 K	IRC>80	27700	189 W	13.5	1
GW S4 420 AF857	ON / OFF	30°	5700 K	IRC>80	27700	189 W	13.5	1
GW S4 421 AF830	DALI	30°	3000 K	IRC>80	26400	189 W	13.5	1
GW S4 421 AF840	DALI	30°	4000 K	IRC>80	27700	189 W	13.5	1
GW S4 421 AF857	DALI	30°	5700 K	IRC>80	27700	189 W	13.5	1
GW S4 420 AH830	ON / OFF	60°	3000 K	IRC>80	26800	189 W	13.5	1
GW S4 420 AH840	ON / OFF	60°	4000 K	IRC>80	28100	189 W	13.5	1
GW S4 420 AH857	ON / OFF	60°	5700 K	IRC>80	28100	189 W	13.5	1
GW S4 421 AH830	DALI	60°	3000 K	IRC>80	26800	189 W	13.5	1
GW S4 421 AH840	DALI	60°	4000 K	IRC>80	28100	189 W	13.5	1
GW S4 421 AH857	DALI	60°	5700 K	IRC>80	28100	189 W	13.5	1
GW S4 420 AP830	ON / OFF	90°	3000 K	IRC>80	27000	189 W	13.5	1
GW S4 420 AP840	ON / OFF	90°	4000 K	IRC>80	28300	189 W	13.5	1
GW S4 420 AP857	ON / OFF	90°	5700 K	IRC>80	28300	189 W	13.5	1
GW S4 421 AP830	DALI	90°	3000 K	IRC>80	27000	189 W	13.5	1
GW S4 421 AP840	DALI	90°	4000 K	IRC>80	28300	189 W	13.5	1
GW S4 421 AP857	DALI	90°	5700 K	IRC>80	28300	189 W	13.5	1
GW S4 420 AA830	ON / OFF	Array	3000 K	IRC>80	26700	189 W	13.5	1
GW S4 420 AA840	ON / OFF	Array	4000 K	IRC>80	28000	189 W	13.5	1
GW S4 420 AA857	ON / OFF	Array	5700 K	IRC>80	28000	189 W	13.5	1
GW S4 421 AA830	DALI	Array	3000 K	IRC>80	26700	189 W	13.5	1
GW S4 421 AA840	DALI	Array	4000 K	IRC>80	28000	189 W	13.5	1
GW S4 421 AA857	DALI	Array	5700 K	IRC>80	28000	189 W	13.5	1
GW S4 420 AC830	ON / OFF	Asimétrica	3000 K	IRC>80	23900	189 W	13.5	1
GW S4 420 AC840	ON / OFF	Asimétrica	4000 K	IRC>80	25100	189 W	13.5	1
GW S4 420 AC857	ON / OFF	Asimétrica	5700 K	IRC>80	25100	189 W	13.5	1
GW S4 421 AC830	DALI	Asimétrica	3000 K	IRC>80	23900	189 W	13.5	1
GW S4 421 AC840	DALI	Asimétrica	4000 K	IRC>80	25100	189 W	13.5	1
GW S4 421 AC857	DALI	Asimétrica	5700 K	IRC>80	25100	189 W	13.5	1
GW S4 420 AQ830	ON / OFF	Elíptica	3000 K	IRC>80	23900	189 W	13.5	1
GW S4 420 AQ840	ON / OFF	Elíptica	4000 K	IRC>80	25100	189 W	13.5	1
GW S4 420 AQ857	ON / OFF	Elíptica	5700 K	IRC>80	25100	189 W	13.5	1
GW S4 421 AQ830	DALI	Elíptica	3000 K	IRC>80	23900	189 W	13.5	1
GW S4 421 AQ840	DALI	Elíptica	4000 K	IRC>80	25100	189 W	13.5	1
GW S4 421 AQ857	DALI	Elíptica	5700 K	IRC>80	25100	189 W	13.5	1

NOTA: Los datos técnicos pueden experimentar variaciones debido a la evolución continua de la tecnología LED.

### Datos fotométricos

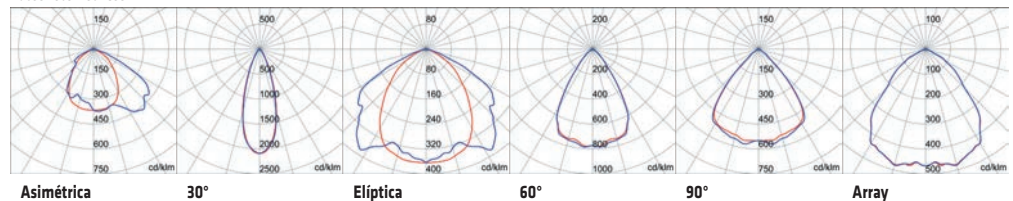



GW S4 422 AA830

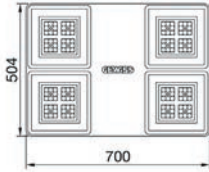

**CABLEADO PASANTE**

Código	Sistema de control	Óptica	Temperatura de color	Índice de reproducción cromática	Lumen Output (lm)	Potencia de sistema	Peso (kg)	Paq. Emb.
GW S4 422 AF830	ON / OFF	30°	3000 K	IRC>80	26400	189 W	13.5	1
GW S4 422 AF840	ON / OFF	30°	4000 K	IRC>80	27700	189 W	13.5	1
GW S4 422 AF857	ON / OFF	30°	5700 K	IRC>80	27700	189 W	13.5	1
GW S4 423 AF830	DALI	30°	3000 K	IRC>80	26400	189 W	13.5	1
GW S4 423 AF840	DALI	30°	4000 K	IRC>80	27700	189 W	13.5	1
GW S4 423 AF857	DALI	30°	5700 K	IRC>80	27700	189 W	13.5	1
GW S4 422 AH830	ON / OFF	60°	3000 K	IRC>80	26800	189 W	13.5	1
GW S4 422 AH840	ON / OFF	60°	4000 K	IRC>80	28100	189 W	13.5	1
GW S4 422 AH857	ON / OFF	60°	5700 K	IRC>80	28100	189 W	13.5	1
GW S4 423 AH830	DALI	60°	3000 K	IRC>80	26800	189 W	13.5	1
GW S4 423 AH840	DALI	60°	4000 K	IRC>80	28100	189 W	13.5	1
GW S4 423 AH857	DALI	60°	5700 K	IRC>80	28100	189 W	13.5	1
GW S4 422 AP830	ON / OFF	90°	3000 K	IRC>80	27000	189 W	13.5	1
GW S4 422 AP840	ON / OFF	90°	4000 K	IRC>80	28300	189 W	13.5	1
GW S4 422 AP857	ON / OFF	90°	5700 K	IRC>80	28300	189 W	13.5	1
GW S4 423 AP830	DALI	90°	3000 K	IRC>80	27000	189 W	13.5	1
GW S4 423 AP840	DALI	90°	4000 K	IRC>80	28300	189 W	13.5	1
GW S4 423 AP857	DALI	90°	5700 K	IRC>80	28300	189 W	13.5	1
GW S4 422 AA830	ON / OFF	Array	3000 K	IRC>80	26700	189 W	13.5	1
GW S4 422 AA840	ON / OFF	Array	4000 K	IRC>80	28000	189 W	13.5	1
GW S4 422 AA857	ON / OFF	Array	5700 K	IRC>80	28000	189 W	13.5	1
GW S4 423 AA830	DALI	Array	3000 K	IRC>80	26700	189 W	13.5	1
GW S4 423 AA840	DALI	Array	4000 K	IRC>80	28000	189 W	13.5	1
GW S4 423 AA857	DALI	Array	5700 K	IRC>80	28000	189 W	13.5	1
GW S4 422 AC830	ON / OFF	Asimétrica	3000 K	IRC>80	23900	189 W	13.5	1
GW S4 422 AC840	ON / OFF	Asimétrica	4000 K	IRC>80	25100	189 W	13.5	1
GW S4 422 AC857	ON / OFF	Asimétrica	5700 K	IRC>80	25100	189 W	13.5	1
GW S4 423 AC830	DALI	Asimétrica	3000 K	IRC>80	23900	189 W	13.5	1
GW S4 423 AC840	DALI	Asimétrica	4000 K	IRC>80	25100	189 W	13.5	1
GW S4 423 AC857	DALI	Asimétrica	5700 K	IRC>80	25100	189 W	13.5	1
GW S4 422 AQ830	ON / OFF	Elíptica	3000 K	IRC>80	23900	189 W	13.5	1
GW S4 422 AQ840	ON / OFF	Elíptica	4000 K	IRC>80	25100	189 W	13.5	1
GW S4 422 AQ857	ON / OFF	Elíptica	5700 K	IRC>80	25100	189 W	13.5	1
GW S4 423 AQ830	DALI	Elíptica	3000 K	IRC>80	23900	189 W	13.5	1
GW S4 423 AQ840	DALI	Elíptica	4000 K	IRC>80	25100	189 W	13.5	1
GW S4 423 AQ857	DALI	Elíptica	5700 K	IRC>80	25100	189 W	13.5	1

**Datos fotométricos**

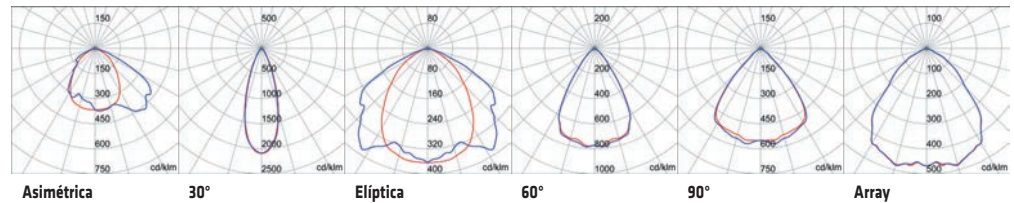

## SMART[4] 4M HE EMERGENCIA



GW S4 424 AA830

### 4M HE EMERGENCIA - DALI

Código	Sistema de control	Óptica	Temperatura de color	Índice de reproducción cromática	Flujo luminoso (lm)	Potencia de sistema	Peso (kg)	Paq. Emb.
GW S4 424 AF830	2 x DALI DT6 + 1 x DALI DT1 (Emerg. 3 h)	30°	3000 K	IRC>80	26400 (810 Emerg.)	189 W (+5W Emerg.)	15	1
GW S4 424 AF840	2 x DALI DT6 + 1 x DALI DT1 (Emerg. 3 h)	30°	4000 K	IRC>80	27700 (850 Emerg.)	189 W (+5W Emerg.)	15	1
GW S4 424 AF857	2 x DALI DT6 + 1 x DALI DT1 (Emerg. 3 h)	30°	5700 K	IRC>80	27700 (850 Emerg.)	189 W (+5W Emerg.)	15	1
GW S4 424 AH830	2 x DALI DT6 + 1 x DALI DT1 (Emerg. 3 h)	60°	3000 K	IRC>80	26800 (810 Emerg.)	189 W (+5W Emerg.)	15	1
GW S4 424 AH840	2 x DALI DT6 + 1 x DALI DT1 (Emerg. 3 h)	60°	4000 K	IRC>80	28100 (850 Emerg.)	189 W (+5W Emerg.)	15	1
GW S4 424 AH857	2 x DALI DT6 + 1 x DALI DT1 (Emerg. 3 h)	60°	5700 K	IRC>80	28100 (850 Emerg.)	189 W (+5W Emerg.)	15	1
GW S4 424 AP830	2 x DALI DT6 + 1 x DALI DT1 (Emerg. 3 h)	90°	3000 K	IRC>80	27000 (810 Emerg.)	189 W (+5W Emerg.)	15	1
GW S4 424 AP840	2 x DALI DT6 + 1 x DALI DT1 (Emerg. 3 h)	90°	4000 K	IRC>80	28300 (850 Emerg.)	189 W (+5W Emerg.)	15	1
GW S4 424 AP857	2 x DALI DT6 + 1 x DALI DT1 (Emerg. 3 h)	90°	5700 K	IRC>80	28300 (850 Emerg.)	189 W (+5W Emerg.)	15	1
GW S4 424 AA830	1 x DALI DT6 + 1 x DALI DT1 (Emerg. 3 h)	Array	3000 K	IRC>80	26700 (810 Emerg.)	189 W (+5W Emerg.)	15	1
GW S4 424 AA840	2 x DALI DT6 + 1 x DALI DT1 (Emerg. 3 h)	Array	4000 K	IRC>80	28000 (850 Emerg.)	189 W (+5W Emerg.)	15	1
GW S4 424 AA857	2 x DALI DT6 + 1 x DALI DT1 (Emerg. 3 h)	Array	5700 K	IRC>80	28000 (850 Emerg.)	189 W (+5W Emerg.)	15	1
GW S4 424 AC830	2 x DALI DT6 + 1 x DALI DT1 (Emerg. 3 h)	Asimétrica	3000 K	IRC>80	23900 (710 Emerg.)	189 W (+5W Emerg.)	15	1
GW S4 424 AC840	2 x DALI DT6 + 1 x DALI DT1 (Emerg. 3 h)	Asimétrica	4000 K	IRC>80	25100 (750 Emerg.)	189 W (+5W Emerg.)	15	1
GW S4 424 AC857	2 x DALI DT6 + 1 x DALI DT1 (Emerg. 3 h)	Asimétrica	5700 K	IRC>80	25100 (750 Emerg.)	189 W (+5W Emerg.)	15	1
GW S4 424 AQ830	2 x DALI DT6 + 1 x DALI DT1 (Emerg. 3 h)	Elíptica	3000 K	IRC>80	23900 (710 Emerg.)	189 W (+5W Emerg.)	15	1
GW S4 424 AQ840	2 x DALI DT6 + 1 x DALI DT1 (Emerg. 3 h)	Elíptica	4000 K	IRC>80	25100 (750 Emerg.)	189 W (+5W Emerg.)	15	1
GW S4 424 AQ857	2 x DALI DT6 + 1 x DALI DT1 (Emerg. 3 h)	Elíptica	5700 K	IRC>80	25100 (750 Emerg.)	189 W (+5W Emerg.)	15	1

NOTA: Los datos técnicos pueden experimentar variaciones debido a la evolución continua de la tecnología LED.

### Datos fotométricos

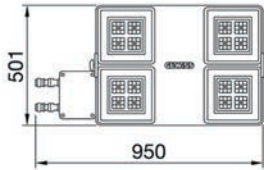
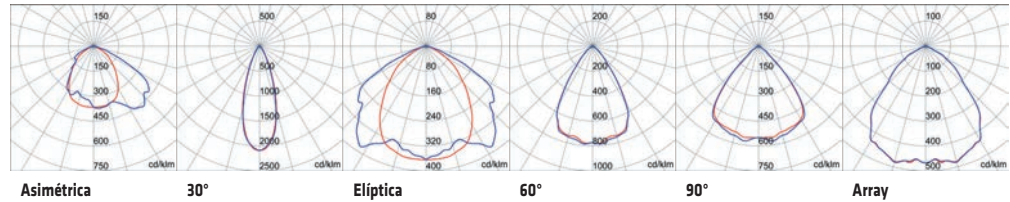



**SMART[4] 1M HLO - ALTO FLUJO**



GW S4 120 BA830



**CABLEADO ESTÁNDAR**

Código	Sistema de control	Óptica	Temperatura de color	Índice de reproducción cromática	Lumen Output (lm)	Potencia de sistema	Peso (kg)	Paq. Emb.
GW S4 120 BF830	ON / OFF	30°	3000 K	IRC>80	8600	64 W	3.5	1
GW S4 120 BF840	ON / OFF	30°	4000 K	IRC>80	9000	64 W	3.5	1
GW S4 120 BF857	ON / OFF	30°	5700 K	IRC>80	9000	64 W	3.5	1
GW S4 121 BF830	DALI	30°	3000 K	IRC>80	8600	64 W	3.5	1
GW S4 121 BF840	DALI	30°	4000 K	IRC>80	9000	64 W	3.5	1
GW S4 121 BF857	DALI	30°	5700 K	IRC>80	9000	64 W	3.5	1
GW S4 120 BH830	ON / OFF	60°	3000 K	IRC>80	8700	64 W	3.5	1
GW S4 120 BH840	ON / OFF	60°	4000 K	IRC>80	9200	64 W	3.5	1
GW S4 120 BH857	ON / OFF	60°	5700 K	IRC>80	9200	64 W	3.5	1
GW S4 121 BH830	DALI	60°	3000 K	IRC>80	8700	64 W	3.5	1
GW S4 121 BH840	DALI	60°	4000 K	IRC>80	9200	64 W	3.5	1
GW S4 121 BH857	DALI	60°	5700 K	IRC>80	9200	64 W	3.5	1
GW S4 120 BP830	ON / OFF	90°	3000 K	IRC>80	8800	64 W	3.5	1
GW S4 120 BP840	ON / OFF	90°	4000 K	IRC>80	9200	64 W	3.5	1
GW S4 120 BP857	ON / OFF	90°	5700 K	IRC>80	9200	64 W	3.5	1
GW S4 121 BP830	DALI	90°	3000 K	IRC>80	8800	64 W	3.5	1
GW S4 121 BP840	DALI	90°	4000 K	IRC>80	9200	64 W	3.5	1
GW S4 121 BP857	DALI	90°	5700 K	IRC>80	9200	64 W	3.5	1
GW S4 120 BA830	ON / OFF	Array	3000 K	IRC>80	8700	64 W	3.5	1
GW S4 120 BA840	ON / OFF	Array	4000 K	IRC>80	9200	64 W	3.5	1
GW S4 120 BA857	ON / OFF	Array	5700 K	IRC>80	9200	64 W	3.5	1
GW S4 121 BA830	DALI	Array	3000 K	IRC>80	8700	64 W	3.5	1
GW S4 121 BA840	DALI	Array	4000 K	IRC>80	9200	64 W	3.5	1
GW S4 121 BA857	DALI	Array	5700 K	IRC>80	9200	64 W	3.5	1
GW S4 120 BC830	ON / OFF	Asimétrica	3000 K	IRC>80	7800	64 W	3.5	1
GW S4 120 BC840	ON / OFF	Asimétrica	4000 K	IRC>80	8200	64 W	3.5	1
GW S4 120 BC857	ON / OFF	Asimétrica	5700 K	IRC>80	8200	64 W	3.5	1
GW S4 121 BC830	DALI	Asimétrica	3000 K	IRC>80	7800	64 W	3.5	1
GW S4 121 BC840	DALI	Asimétrica	4000 K	IRC>80	8200	64 W	3.5	1
GW S4 121 BC857	DALI	Asimétrica	5700 K	IRC>80	8200	64 W	3.5	1
GW S4 120 BQ830	ON / OFF	Elíptica	3000 K	IRC>80	7800	64 W	3.5	1
GW S4 120 BQ840	ON / OFF	Elíptica	4000 K	IRC>80	8200	64 W	3.5	1
GW S4 120 BQ857	ON / OFF	Elíptica	5700 K	IRC>80	8200	64 W	3.5	1
GW S4 121 BQ830	DALI	Elíptica	3000 K	IRC>80	7800	64 W	3.5	1
GW S4 121 BQ840	DALI	Elíptica	4000 K	IRC>80	8200	64 W	3.5	1
GW S4 121 BQ857	DALI	Elíptica	5700 K	IRC>80	8200	64 W	3.5	1

NOTA: Los datos técnicos pueden experimentar variaciones debido a la evolución continua de la tecnología LED.

**Datos fotométricos**

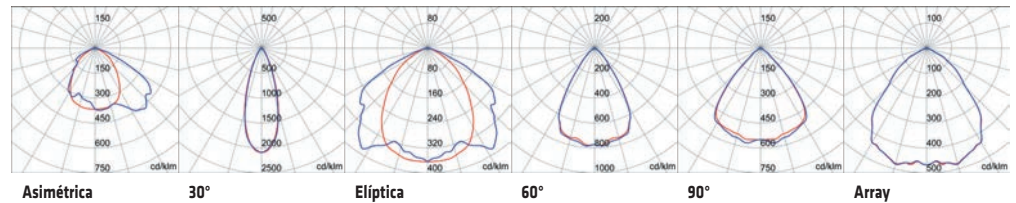



GW S4 122 BA830

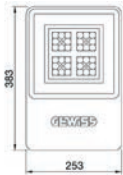

## CABLEADO PASANTE

Código	Sistema de control	Óptica	Temperatura de color	Índice de reproducción cromática	Lumen Output (lm)	Potencia de sistema	Peso (kg)	Paq. Emb.
GW S4 122 BF830	ON / OFF	30°	3000 K	IRC>80	8600	64 W	3.5	1
GW S4 122 BF840	ON / OFF	30°	4000 K	IRC>80	9000	64 W	3.5	1
GW S4 122 BF857	ON / OFF	30°	5700 K	IRC>80	9000	64 W	3.5	1
GW S4 123 BF830	DALI	30°	3000 K	IRC>80	8600	64 W	3.5	1
GW S4 123 BF840	DALI	30°	4000 K	IRC>80	9000	64 W	3.5	1
GW S4 123 BF857	DALI	30°	5700 K	IRC>80	9000	64 W	3.5	1
GW S4 122 BH830	ON / OFF	60°	3000 K	IRC>80	8700	64 W	3.5	1
GW S4 122 BH840	ON / OFF	60°	4000 K	IRC>80	9200	64 W	3.5	1
GW S4 122 BH857	ON / OFF	60°	5700 K	IRC>80	9200	64 W	3.5	1
GW S4 123 BH830	DALI	60°	3000 K	IRC>80	8700	64 W	3.5	1
GW S4 123 BH840	DALI	60°	4000 K	IRC>80	9200	64 W	3.5	1
GW S4 123 BH857	DALI	60°	5700 K	IRC>80	9200	64 W	3.5	1
GW S4 122 BP830	ON / OFF	90°	3000 K	IRC>80	8800	64 W	3.5	1
GW S4 122 BP840	ON / OFF	90°	4000 K	IRC>80	9200	64 W	3.5	1
GW S4 122 BP857	ON / OFF	90°	5700 K	IRC>80	9200	64 W	3.5	1
GW S4 123 BP830	DALI	90°	3000 K	IRC>80	8800	64 W	3.5	1
GW S4 123 BP840	DALI	90°	4000 K	IRC>80	9200	64 W	3.5	1
GW S4 123 BP857	DALI	90°	5700 K	IRC>80	9200	64 W	3.5	1
GW S4 122 BA830	ON / OFF	Array	3000 K	IRC>80	8700	64 W	3.5	1
GW S4 122 BA840	ON / OFF	Array	4000 K	IRC>80	9200	64 W	3.5	1
GW S4 122 BA857	ON / OFF	Array	5700 K	IRC>80	9200	64 W	3.5	1
GW S4 123 BA830	DALI	Array	3000 K	IRC>80	8700	64 W	3.5	1
GW S4 123 BA840	DALI	Array	4000 K	IRC>80	9200	64 W	3.5	1
GW S4 123 BA857	DALI	Array	5700 K	IRC>80	9200	64 W	3.5	1
GW S4 122 BC830	ON / OFF	Asimétrica	3000 K	IRC>80	7800	64 W	3.5	1
GW S4 122 BC840	ON / OFF	Asimétrica	4000 K	IRC>80	8200	64 W	3.5	1
GW S4 122 BC857	ON / OFF	Asimétrica	5700 K	IRC>80	8200	64 W	3.5	1
GW S4 123 BC830	DALI	Asimétrica	3000 K	IRC>80	7800	64 W	3.5	1
GW S4 123 BC840	DALI	Asimétrica	4000 K	IRC>80	8200	64 W	3.5	1
GW S4 123 BC857	DALI	Asimétrica	5700 K	IRC>80	8200	64 W	3.5	1
GW S4 122 BQ830	ON / OFF	Elíptica	3000 K	IRC>80	7800	64 W	3.5	1
GW S4 122 BQ840	ON / OFF	Elíptica	4000 K	IRC>80	8200	64 W	3.5	1
GW S4 122 BQ857	ON / OFF	Elíptica	5700 K	IRC>80	8200	64 W	3.5	1
GW S4 123 BQ830	DALI	Elíptica	3000 K	IRC>80	7800	64 W	3.5	1
GW S4 123 BQ840	DALI	Elíptica	4000 K	IRC>80	8200	64 W	3.5	1
GW S4 123 BQ857	DALI	Elíptica	5700 K	IRC>80	8200	64 W	3.5	1

NOTA: Los datos técnicos pueden experimentar variaciones debido a la evolución continua de la tecnología LED.

## Datos fotométricos

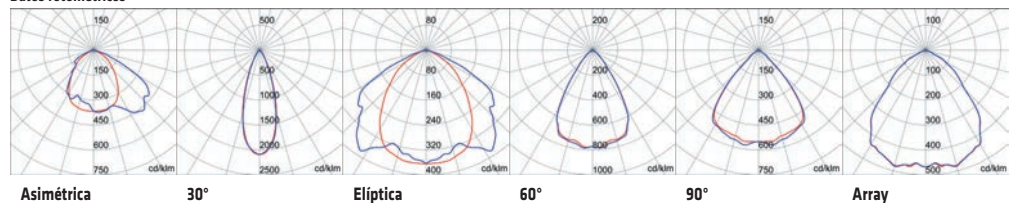

**SMART[4] 1M HLO EMERGENCIA**



GW S4 124 BA830

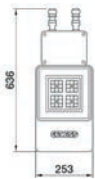

**HLO EMERGENCIA - DALI**

Código	Sistema de control	Óptica	Temperatura de color	Índice de reproducción cromática	Flujo luminoso (lm)	Potencia de sistema	Peso (kg)	Paq. Emb.
GW S4 124 BF830	1 x DALI DT6 + 1 x DALI DT1 (Emerg. 3 h)	30°	3000 K	IRC>80	8600 (810 Emerg.)	64 W (+5W Emerg.)	5	1
GW S4 124 BF840	1 x DALI DT6 + 1 x DALI DT1 (Emerg. 3 h)	30°	4000 K	IRC>80	9000 (850 Emerg.)	64 W (+5W Emerg.)	5	1
GW S4 124 BF857	1 x DALI DT6 + 1 x DALI DT1 (Emerg. 3 h)	30°	5700 K	IRC>80	9000 (850 Emerg.)	64 W (+5W Emerg.)	5	1
GW S4 124 BH830	1 x DALI DT6 + 1 x DALI DT1 (Emerg. 3 h)	60°	3000 K	IRC>80	8700 (810 Emerg.)	64 W (+5W Emerg.)	5	1
GW S4 124 BH840	1 x DALI DT6 + 1 x DALI DT1 (Emerg. 3 h)	60°	4000 K	IRC>80	9200 (850 Emerg.)	64 W (+5W Emerg.)	5	1
GW S4 124 BH857	1 x DALI DT6 + 1 x DALI DT1 (Emerg. 3 h)	60°	5700 K	IRC>80	9200 (850 Emerg.)	64 W (+5W Emerg.)	5	1
GW S4 124 BP830	1 x DALI DT6 + 1 x DALI DT1 (Emerg. 3 h)	90°	3000 K	IRC>80	8800 (810 Emerg.)	64 W (+5W Emerg.)	5	1
GW S4 124 BP840	1 x DALI DT6 + 1 x DALI DT1 (Emerg. 3 h)	90°	4000 K	IRC>80	9200 (850 Emerg.)	64 W (+5W Emerg.)	5	1
GW S4 124 BP857	1 x DALI DT6 + 1 x DALI DT1 (Emerg. 3 h)	90°	5700 K	IRC>80	9200 (850 Emerg.)	64 W (+5W Emerg.)	5	1
GW S4 124 BA830	1 x DALI DT6 + 1 x DALI DT1 (Emerg. 3 h)	Array	3000 K	IRC>80	8700 (810 Emerg.)	64 W (+5W Emerg.)	5	1
GW S4 124 BA840	1 x DALI DT6 + 1 x DALI DT1 (Emerg. 3 h)	Array	4000 K	IRC>80	9200 (850 Emerg.)	64 W (+5W Emerg.)	5	1
GW S4 124 BA857	1 x DALI DT6 + 1 x DALI DT1 (Emerg. 3 h)	Array	5700 K	IRC>80	9200 (850 Emerg.)	64 W (+5W Emerg.)	5	1
GW S4 124 BC830	1 x DALI DT6 + 1 x DALI DT1 (Emerg. 3 h)	Asimétrica	3000 K	IRC>80	7800 (710 Emerg.)	64 W (+5W Emerg.)	5	1
GW S4 124 BC840	1 x DALI DT6 + 1 x DALI DT1 (Emerg. 3 h)	Asimétrica	4000 K	IRC>80	8200 (750 Emerg.)	64 W (+5W Emerg.)	5	1
GW S4 124 BC857	1 x DALI DT6 + 1 x DALI DT1 (Emerg. 3 h)	Asimétrica	5700 K	IRC>80	8200 (750 Emerg.)	64 W (+5W Emerg.)	5	1
GW S4 124 BQ830	1 x DALI DT6 + 1 x DALI DT1 (Emerg. 3 h)	Elíptica	3000 K	IRC>80	7800 (710 Emerg.)	64 W (+5W Emerg.)	5	1
GW S4 124 BQ840	1 x DALI DT6 + 1 x DALI DT1 (Emerg. 3 h)	Elíptica	4000 K	IRC>80	8200 (750 Emerg.)	64 W (+5W Emerg.)	5	1
GW S4 124 BQ857	1 x DALI DT6 + 1 x DALI DT1 (Emerg. 3 h)	Elíptica	5700 K	IRC>80	8200 (750 Emerg.)	64 W (+5W Emerg.)	5	1

NOTA: Los datos técnicos pueden experimentar variaciones debido a la evolución continua de la tecnología LED.

**Datos fotométricos**

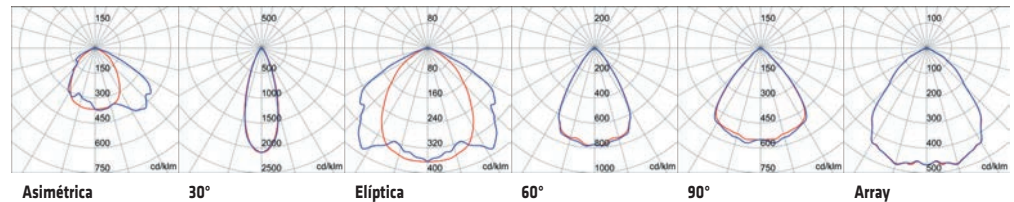

## SMART[4] 2M HLO - ALTO FLUJO



GW S4 220 BA830

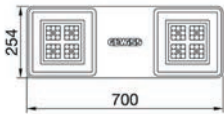

### CABLEADO ESTÁNDAR

Código	Sistema de control	Óptica	Temperatura de color	Índice de reproducción cromática	Lumen Output (lm)	Potencia de sistema	Peso (kg)	Paq. Emb.
GW S4 220 BF830	ON / OFF	30°	3000 K	IRC>80	16800	125 W	6.5	1
GW S4 220 BF840	ON / OFF	30°	4000 K	IRC>80	17600	125 W	6.5	1
GW S4 220 BF857	ON / OFF	30°	5700 K	IRC>80	17600	125 W	6.5	1
GW S4 221 BF830	DALI	30°	3000 K	IRC>80	16800	125 W	6.5	1
GW S4 221 BF840	DALI	30°	4000 K	IRC>80	17600	125 W	6.5	1
GW S4 221 BF857	DALI	30°	5700 K	IRC>80	17600	125 W	6.5	1
GW S4 220 BH830	ON / OFF	60°	3000 K	IRC>80	16900	125 W	6.5	1
GW S4 220 BH840	ON / OFF	60°	4000 K	IRC>80	17700	125 W	6.5	1
GW S4 220 BH857	ON / OFF	60°	5700 K	IRC>80	17700	125 W	6.5	1
GW S4 221 BH830	DALI	60°	3000 K	IRC>80	16900	125 W	6.5	1
GW S4 221 BH840	DALI	60°	4000 K	IRC>80	17700	125 W	6.5	1
GW S4 221 BH857	DALI	60°	5700 K	IRC>80	17700	125 W	6.5	1
GW S4 220 BP830	ON / OFF	90°	3000 K	IRC>80	17200	125 W	6.5	1
GW S4 220 BP840	ON / OFF	90°	4000 K	IRC>80	18000	125 W	6.5	1
GW S4 220 BP857	ON / OFF	90°	5700 K	IRC>80	18000	125 W	6.5	1
GW S4 221 BP830	DALI	90°	3000 K	IRC>80	17200	125 W	6.5	1
GW S4 221 BP840	DALI	90°	4000 K	IRC>80	18000	125 W	6.5	1
GW S4 221 BP857	DALI	90°	5700 K	IRC>80	18000	125 W	6.5	1
GW S4 220 BA830	ON / OFF	Array	3000 K	IRC>80	17200	125 W	6.5	1
GW S4 220 BA840	ON / OFF	Array	4000 K	IRC>80	18000	125 W	6.5	1
GW S4 220 BA857	ON / OFF	Array	5700 K	IRC>80	18000	125 W	6.5	1
GW S4 221 BA830	DALI	Array	3000 K	IRC>80	17200	125 W	6.5	1
GW S4 221 BA840	DALI	Array	4000 K	IRC>80	18000	125 W	6.5	1
GW S4 221 BA857	DALI	Array	5700 K	IRC>80	18000	125 W	6.5	1
GW S4 220 BC830	ON / OFF	Asimétrica	3000 K	IRC>80	15300	125 W	6.5	1
GW S4 220 BC840	ON / OFF	Asimétrica	4000 K	IRC>80	16000	125 W	6.5	1
GW S4 220 BC857	ON / OFF	Asimétrica	5700 K	IRC>80	16000	125 W	6.5	1
GW S4 221 BC830	DALI	Asimétrica	3000 K	IRC>80	15300	125 W	6.5	1
GW S4 221 BC840	DALI	Asimétrica	4000 K	IRC>80	16000	125 W	6.5	1
GW S4 221 BC857	DALI	Asimétrica	5700 K	IRC>80	16000	125 W	6.5	1
GW S4 220 BQ830	ON / OFF	Elíptica	3000 K	IRC>80	15300	125 W	6.5	1
GW S4 220 BQ840	ON / OFF	Elíptica	4000 K	IRC>80	16000	125 W	6.5	1
GW S4 220 BQ857	ON / OFF	Elíptica	5700 K	IRC>80	16000	125 W	6.5	1
GW S4 221 BQ830	DALI	Elíptica	3000 K	IRC>80	15300	125 W	6.5	1
GW S4 221 BQ840	DALI	Elíptica	4000 K	IRC>80	16000	125 W	6.5	1
GW S4 221 BQ857	DALI	Elíptica	5700 K	IRC>80	16000	125 W	6.5	1

NOTA: Los datos técnicos pueden experimentar variaciones debido a la evolución continua de la tecnología LED.

### Datos fotométricos

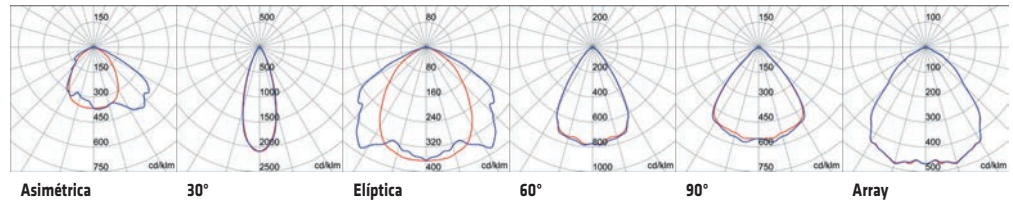



GW S4 222 BA830

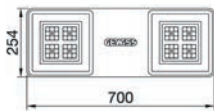

**CABLEADO PASANTE**

Código	Sistema de control	Óptica	Temperatura de color	Índice de reproducción cromática	Lumen Output (lm)	Potencia de sistema	Peso (kg)	Paq. Emb.
GW S4 222 BF830	ON / OFF	30°	3000 K	IRC>80	16800	125 W	6.5	1
GW S4 222 BF840	ON / OFF	30°	4000 K	IRC>80	17600	125 W	6.5	1
GW S4 222 BF857	ON / OFF	30°	5700 K	IRC>80	17600	125 W	6.5	1
GW S4 223 BF830	DALI	30°	3000 K	IRC>80	16800	125 W	6.5	1
GW S4 223 BF840	DALI	30°	4000 K	IRC>80	17600	125 W	6.5	1
GW S4 223 BF857	DALI	30°	5700 K	IRC>80	17600	125 W	6.5	1
GW S4 222 BH830	ON / OFF	60°	3000 K	IRC>80	16900	125 W	6.5	1
GW S4 222 BH840	ON / OFF	60°	4000 K	IRC>80	17700	125 W	6.5	1
GW S4 222 BH857	ON / OFF	60°	5700 K	IRC>80	17700	125 W	6.5	1
GW S4 223 BH830	DALI	60°	3000 K	IRC>80	16900	125 W	6.5	1
GW S4 223 BH840	DALI	60°	4000 K	IRC>80	17700	125 W	6.5	1
GW S4 223 BH857	DALI	60°	5700 K	IRC>80	17700	125 W	6.5	1
GW S4 222 BP830	ON / OFF	90°	3000 K	IRC>80	17200	125 W	6.5	1
GW S4 222 BP840	ON / OFF	90°	4000 K	IRC>80	18000	125 W	6.5	1
GW S4 222 BP857	ON / OFF	90°	5700 K	IRC>80	18000	125 W	6.5	1
GW S4 223 BP830	DALI	90°	3000 K	IRC>80	17200	125 W	6.5	1
GW S4 223 BP840	DALI	90°	4000 K	IRC>80	18000	125 W	6.5	1
GW S4 223 BP857	DALI	90°	5700 K	IRC>80	18000	125 W	6.5	1
GW S4 222 BA830	ON / OFF	Array	3000 K	IRC>80	17200	125 W	6.5	1
GW S4 222 BA840	ON / OFF	Array	4000 K	IRC>80	18000	125 W	6.5	1
GW S4 222 BA857	ON / OFF	Array	5700 K	IRC>80	18000	125 W	6.5	1
GW S4 223 BA830	DALI	Array	3000 K	IRC>80	17200	125 W	6.5	1
GW S4 223 BA840	DALI	Array	4000 K	IRC>80	18000	125 W	6.5	1
GW S4 223 BA857	DALI	Array	5700 K	IRC>80	18000	125 W	6.5	1
GW S4 222 BC830	ON / OFF	Asimétrica	3000 K	IRC>80	15300	125 W	6.5	1
GW S4 222 BC840	ON / OFF	Asimétrica	4000 K	IRC>80	16000	125 W	6.5	1
GW S4 222 BC857	ON / OFF	Asimétrica	5700 K	IRC>80	16000	125 W	6.5	1
GW S4 223 BC830	DALI	Asimétrica	3000 K	IRC>80	15300	125 W	6.5	1
GW S4 223 BC840	DALI	Asimétrica	4000 K	IRC>80	16000	125 W	6.5	1
GW S4 223 BC857	DALI	Asimétrica	5700 K	IRC>80	16000	125 W	6.5	1
GW S4 222 BQ830	ON / OFF	Elíptica	3000 K	IRC>80	15300	125 W	6.5	1
GW S4 222 BQ840	ON / OFF	Elíptica	4000 K	IRC>80	16000	125 W	6.5	1
GW S4 222 BQ857	ON / OFF	Elíptica	5700 K	IRC>80	16000	125 W	6.5	1
GW S4 223 BQ830	DALI	Elíptica	3000 K	IRC>80	15300	125 W	6.5	1
GW S4 223 BQ840	DALI	Elíptica	4000 K	IRC>80	16000	125 W	6.5	1
GW S4 223 BQ857	DALI	Elíptica	5700 K	IRC>80	16000	125 W	6.5	1

NOTA: Los datos técnicos pueden experimentar variaciones debido a la evolución continua de la tecnología LED.

**Datos fotométricos**

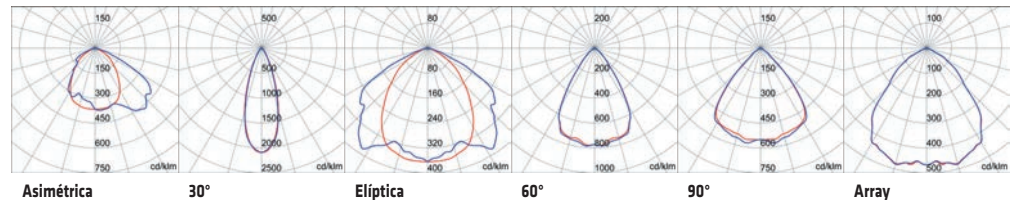

Asimétrica

30°

Elíptica

60°

90°

Array

## SMART[4] 2M HLO EMERGENCIA



GW S4 224 BA830

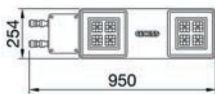

### HLO EMERGENCIA - DALI

Código	Sistema de control	Óptica	Temperatura de color	Índice de reproducción cromática	Flujo luminoso (lm)	Potencia de sistema	Peso (kg)	Paq. Emb.
GW S4 224 BF830	1 x DALI DT6 + 1 x DALI DT1 (Emerg. 3 h)	30°	3000 K	IRC>80	16800 (810 Emerg.)	125 W (+5W Emerg.)	8	1
GW S4 224 BF840	1 x DALI DT6 + 1 x DALI DT1 (Emerg. 3 h)	30°	4000 K	IRC>80	17600 (850 Emerg.)	125 W (+5W Emerg.)	8	1
GW S4 224 BF857	1 x DALI DT6 + 1 x DALI DT1 (Emerg. 3 h)	30°	5700 K	IRC>80	17600 (850 Emerg.)	125 W (+5W Emerg.)	8	1
GW S4 224 BH830	1 x DALI DT6 + 1 x DALI DT1 (Emerg. 3 h)	60°	3000 K	IRC>80	16900 (810 Emerg.)	125 W (+5W Emerg.)	8	1
GW S4 224 BH840	1 x DALI DT6 + 1 x DALI DT1 (Emerg. 3 h)	60°	4000 K	IRC>80	17700 (850 Emerg.)	125 W (+5W Emerg.)	8	1
GW S4 224 BH857	1 x DALI DT6 + 1 x DALI DT1 (Emerg. 3 h)	60°	5700 K	IRC>80	17700 (850 Emerg.)	125 W (+5W Emerg.)	8	1
GW S4 224 BP830	1 x DALI DT6 + 1 x DALI DT1 (Emerg. 3 h)	90°	3000 K	IRC>80	17200 (810 Emerg.)	125 W (+5W Emerg.)	8	1
GW S4 224 BP840	1 x DALI DT6 + 1 x DALI DT1 (Emerg. 3 h)	90°	4000 K	IRC>80	18000 (850 Emerg.)	125 W (+5W Emerg.)	8	1
GW S4 224 BP857	1 x DALI DT6 + 1 x DALI DT1 (Emerg. 3 h)	90°	5700 K	IRC>80	18000 (850 Emerg.)	125 W (+5W Emerg.)	8	1
GW S4 224 BA830	1 x DALI DT6 + 1 x DALI DT1 (Emerg. 3 h)	Array	3000 K	IRC>80	17200 (810 Emerg.)	125 W (+5W Emerg.)	8	1
GW S4 224 BA840	1 x DALI DT6 + 1 x DALI DT1 (Emerg. 3 h)	Array	4000 K	IRC>80	18000 (850 Emerg.)	125 W (+5W Emerg.)	8	1
GW S4 224 BA857	1 x DALI DT6 + 1 x DALI DT1 (Emerg. 3 h)	Array	5700 K	IRC>80	18000 (850 Emerg.)	125 W (+5W Emerg.)	8	1
GW S4 224 BC830	1 x DALI DT6 + 1 x DALI DT1 (Emerg. 3 h)	Asimétrica	3000 K	IRC>80	15300 (710 Emerg.)	125 W (+5W Emerg.)	8	1
GW S4 224 BC840	1 x DALI DT6 + 1 x DALI DT1 (Emerg. 3 h)	Asimétrica	4000 K	IRC>80	16000 (750 Emerg.)	125 W (+5W Emerg.)	8	1
GW S4 224 BC857	1 x DALI DT6 + 1 x DALI DT1 (Emerg. 3 h)	Asimétrica	5700 K	IRC>80	16000 (750 Emerg.)	125 W (+5W Emerg.)	8	1
GW S4 224 BQ830	1 x DALI DT6 + 1 x DALI DT1 (Emerg. 3 h)	Elíptica	3000 K	IRC>80	15300 (710 Emerg.)	125 W (+5W Emerg.)	8	1
GW S4 224 BQ840	1 x DALI DT6 + 1 x DALI DT1 (Emerg. 3 h)	Elíptica	4000 K	IRC>80	16000 (750 Emerg.)	125 W (+5W Emerg.)	8	1
GW S4 224 BQ857	1 x DALI DT6 + 1 x DALI DT1 (Emerg. 3 h)	Elíptica	5700 K	IRC>80	16000 (750 Emerg.)	125 W (+5W Emerg.)	8	1

NOTA: Los datos técnicos pueden experimentar variaciones debido a la evolución continua de la tecnología LED.

### Datos fotométricos

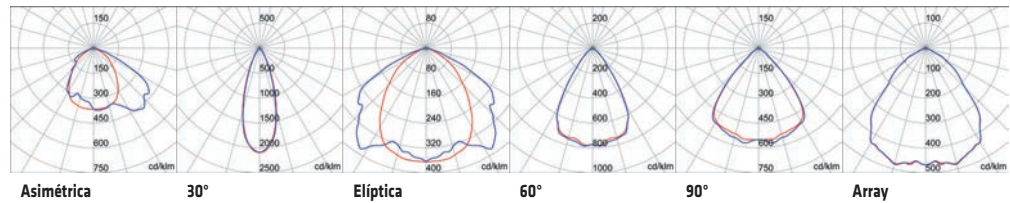

**SMART[4] 4M HLO - ALTO FLUJO**



GW S4 420 BA830

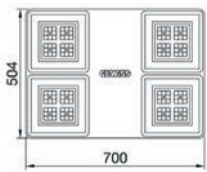

**CABLEADO ESTÁNDAR**

Código	Sistema de control	Óptica	Temperatura de color	Índice de reproducción cromática	Lumen Output (lm)	Potencia de sistema	Peso (kg)	Paq. Emb.
GW S4 420 BF830	ON / OFF	30°	3000 K	IRC>80	34000	253 W	13.5	1
GW S4 420 BF840	ON / OFF	30°	4000 K	IRC>80	35700	253 W	13.5	1
GW S4 420 BF857	ON / OFF	30°	5700 K	IRC>80	35700	253 W	13.5	1
GW S4 421 BF830	DALI	30°	3000 K	IRC>80	34000	253 W	13.5	1
GW S4 421 BF840	DALI	30°	4000 K	IRC>80	35700	253 W	13.5	1
GW S4 421 BF857	DALI	30°	5700 K	IRC>80	35700	253 W	13.5	1
GW S4 420 BH830	ON / OFF	60°	3000 K	IRC>80	34500	253 W	13.5	1
GW S4 420 BH840	ON / OFF	60°	4000 K	IRC>80	36100	253 W	13.5	1
GW S4 420 BH857	ON / OFF	60°	5700 K	IRC>80	36100	253 W	13.5	1
GW S4 421 BH830	DALI	60°	3000 K	IRC>80	34500	253 W	13.5	1
GW S4 421 BH840	DALI	60°	4000 K	IRC>80	36100	253 W	13.5	1
GW S4 421 BH857	DALI	60°	5700 K	IRC>80	36100	253 W	13.5	1
GW S4 420 BP830	ON / OFF	90°	3000 K	IRC>80	34400	253 W	13.5	1
GW S4 420 BP840	ON / OFF	90°	4000 K	IRC>80	36100	253 W	13.5	1
GW S4 420 BP857	ON / OFF	90°	5700 K	IRC>80	36100	253 W	13.5	1
GW S4 421 BP830	DALI	90°	3000 K	IRC>80	34400	253 W	13.5	1
GW S4 421 BP840	DALI	90°	4000 K	IRC>80	36100	253 W	13.5	1
GW S4 421 BP857	DALI	90°	5700 K	IRC>80	36100	253 W	13.5	1
GW S4 420 BA830	ON / OFF	Array	3000 K	IRC>80	34700	253 W	13.5	1
GW S4 420 BA840	ON / OFF	Array	4000 K	IRC>80	36400	253 W	13.5	1
GW S4 420 BA857	ON / OFF	Array	5700 K	IRC>80	36400	253 W	13.5	1
GW S4 421 BA830	DALI	Array	3000 K	IRC>80	34700	253 W	13.5	1
GW S4 421 BA840	DALI	Array	4000 K	IRC>80	36400	253 W	13.5	1
GW S4 421 BA857	DALI	Array	5700 K	IRC>80	36400	253 W	13.5	1
GW S4 420 BC830	ON / OFF	Asimétrica	3000 K	IRC>80	31500	253 W	13.5	1
GW S4 420 BC840	ON / OFF	Asimétrica	4000 K	IRC>80	33000	253 W	13.5	1
GW S4 420 BC857	ON / OFF	Asimétrica	5700 K	IRC>80	33000	253 W	13.5	1
GW S4 421 BC830	DALI	Asimétrica	3000 K	IRC>80	31500	253 W	13.5	1
GW S4 421 BC840	DALI	Asimétrica	4000 K	IRC>80	33000	253 W	13.5	1
GW S4 421 BC857	DALI	Asimétrica	5700 K	IRC>80	33000	253 W	13.5	1
GW S4 420 BQ830	ON / OFF	Elíptica	3000 K	IRC>80	31000	253 W	13.5	1
GW S4 420 BQ840	ON / OFF	Elíptica	4000 K	IRC>80	32500	253 W	13.5	1
GW S4 420 BQ857	ON / OFF	Elíptica	5700 K	IRC>80	32500	253 W	13.5	1
GW S4 421 BQ830	DALI	Elíptica	3000 K	IRC>80	31000	253 W	13.5	1
GW S4 421 BQ840	DALI	Elíptica	4000 K	IRC>80	32500	253 W	13.5	1
GW S4 421 BQ857	DALI	Elíptica	5700 K	IRC>80	32500	253 W	13.5	1

NOTA: Los datos técnicos pueden experimentar variaciones debido a la evolución continua de la tecnología LED.

**Datos fotométricos**

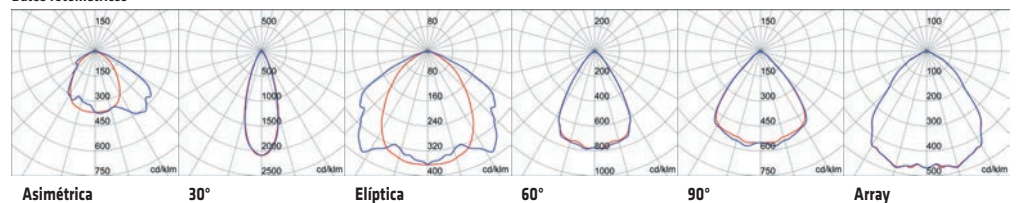



GW S4 422 BA830

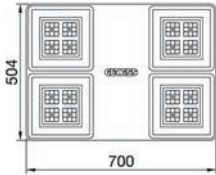

## CABLEADO PASANTE

Código	Sistema de control	Óptica	Temperatura de color	Índice de reproducción cromática	Lumen Output (lm)	Potencia de sistema	Peso (kg)	Paq. Emb.
GW S4 422 BF830	ON / OFF	30°	3000 K	IRC>80	34000	253 W	13.5	1
GW S4 422 BF840	ON / OFF	30°	4000 K	IRC>80	35700	253 W	13.5	1
GW S4 422 BF857	ON / OFF	30°	5700 K	IRC>80	35700	253 W	13.5	1
GW S4 423 BF830	DALI	30°	3000 K	IRC>80	34000	253 W	13.5	1
GW S4 423 BF840	DALI	30°	4000 K	IRC>80	35700	253 W	13.5	1
GW S4 423 BF857	DALI	30°	5700 K	IRC>80	35700	253 W	13.5	1
GW S4 422 BH830	ON / OFF	60°	3000 K	IRC>80	34500	253 W	13.5	1
GW S4 422 BH840	ON / OFF	60°	4000 K	IRC>80	36100	253 W	13.5	1
GW S4 422 BH857	ON / OFF	60°	5700 K	IRC>80	36100	253 W	13.5	1
GW S4 423 BH830	DALI	60°	3000 K	IRC>80	34500	253 W	13.5	1
GW S4 423 BH840	DALI	60°	4000 K	IRC>80	36100	253 W	13.5	1
GW S4 423 BH857	DALI	60°	5700 K	IRC>80	36100	253 W	13.5	1
GW S4 422 BP830	ON / OFF	90°	3000 K	IRC>80	34400	253 W	13.5	1
GW S4 422 BP840	ON / OFF	90°	4000 K	IRC>80	36100	253 W	13.5	1
GW S4 422 BP857	ON / OFF	90°	5700 K	IRC>80	36100	253 W	13.5	1
GW S4 423 BP830	DALI	90°	3000 K	IRC>80	34400	253 W	13.5	1
GW S4 423 BP840	DALI	90°	4000 K	IRC>80	36100	253 W	13.5	1
GW S4 423 BP857	DALI	90°	5700 K	IRC>80	36100	253 W	13.5	1
GW S4 422 BA830	ON / OFF	Array	3000 K	IRC>80	34700	253 W	13.5	1
GW S4 422 BA840	ON / OFF	Array	4000 K	IRC>80	36400	253 W	13.5	1
GW S4 422 BA857	ON / OFF	Array	5700 K	IRC>80	36400	253 W	13.5	1
GW S4 423 BA830	DALI	Array	3000 K	IRC>80	34700	253 W	13.5	1
GW S4 423 BA840	DALI	Array	4000 K	IRC>80	36400	253 W	13.5	1
GW S4 423 BA857	DALI	Array	5700 K	IRC>80	36400	253 W	13.5	1
GW S4 422 BC830	ON / OFF	Asimétrica	3000 K	IRC>80	31500	253 W	13.5	1
GW S4 422 BC840	ON / OFF	Asimétrica	4000 K	IRC>80	33000	253 W	13.5	1
GW S4 422 BC857	ON / OFF	Asimétrica	5700 K	IRC>80	33000	253 W	13.5	1
GW S4 423 BC830	DALI	Asimétrica	3000 K	IRC>80	31500	253 W	13.5	1
GW S4 423 BC840	DALI	Asimétrica	4000 K	IRC>80	33000	253 W	13.5	1
GW S4 423 BC857	DALI	Asimétrica	5700 K	IRC>80	33000	253 W	13.5	1
GW S4 422 BQ830	ON / OFF	Eliptica	3000 K	IRC>80	31000	253 W	13.5	1
GW S4 422 BQ840	ON / OFF	Eliptica	4000 K	IRC>80	32500	253 W	13.5	1
GW S4 422 BQ857	ON / OFF	Eliptica	5700 K	IRC>80	32500	253 W	13.5	1
GW S4 423 BQ830	DALI	Eliptica	3000 K	IRC>80	31000	253 W	13.5	1
GW S4 423 BQ840	DALI	Eliptica	4000 K	IRC>80	32500	253 W	13.5	1
GW S4 423 BQ857	DALI	Eliptica	5700 K	IRC>80	32500	253 W	13.5	1

NOTA: Los datos técnicos pueden experimentar variaciones debido a la evolución continua de la tecnología LED.

## Datos fotométricos

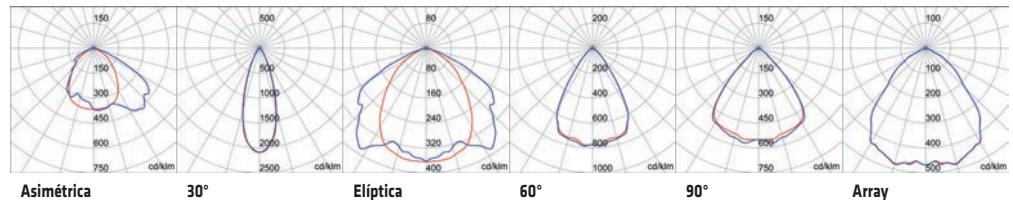



**SMART[4] 4M HLO EMERGENCIA**



GW S4 424 BA830

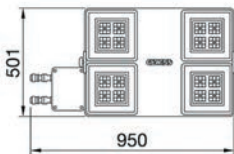

**HLO EMERGENCIA - DALI**

Código	Sistema de control	Óptica	Temperatura de color	Índice de reproducción cromática	Flujo luminoso (lm)	Potencia de sistema	Peso (kg)	Paq. Emb.
GW S4 424 BF830	2 x DALI DT6 + 1 x DALI DT1 (Emerg. 3 h)	30°	3000 K	IRC>80	34000 (810 Emerg.)	253 W (+5W Emerg.)	15	1
GW S4 424 BF840	2 x DALI DT6 + 1 x DALI DT1 (Emerg. 3 h)	30°	4000 K	IRC>80	35700 (850 Emerg.)	253 W (+5W Emerg.)	15	1
GW S4 424 BF857	2 x DALI DT6 + 1 x DALI DT1 (Emerg. 3 h)	30°	5700 K	IRC>80	35700 (850 Emerg.)	253 W (+5W Emerg.)	15	1
GW S4 424 BH830	2 x DALI DT6 + 1 x DALI DT1 (Emerg. 3 h)	60°	3000 K	IRC>80	34500 (810 Emerg.)	253 W (+5W Emerg.)	15	1
GW S4 424 BH840	2 x DALI DT6 + 1 x DALI DT1 (Emerg. 3 h)	60°	4000 K	IRC>80	36100 (850 Emerg.)	253 W (+5W Emerg.)	15	1
GW S4 424 BH857	2 x DALI DT6 + 1 x DALI DT1 (Emerg. 3 h)	60°	5700 K	IRC>80	36100 (850 Emerg.)	253 W (+5W Emerg.)	15	1
GW S4 424 BP830	2 x DALI DT6 + 1 x DALI DT1 (Emerg. 3 h)	90°	3000 K	IRC>80	34400 (810 Emerg.)	253 W (+5W Emerg.)	15	1
GW S4 424 BP840	2 x DALI DT6 + 1 x DALI DT1 (Emerg. 3 h)	90°	4000 K	IRC>80	36100 (850 Emerg.)	253 W (+5W Emerg.)	15	1
GW S4 424 BP857	2 x DALI DT6 + 1 x DALI DT1 (Emerg. 3 h)	90°	5700 K	IRC>80	36100 (850 Emerg.)	253 W (+5W Emerg.)	15	1
GW S4 424 BA830	1 x DALI DT6 + 1 x DALI DT1 (Emerg. 3 h)	Array	3000 K	IRC>80	34700 (810 Emerg.)	253 W (+5W Emerg.)	15	1
GW S4 424 BA840	2 x DALI DT6 + 1 x DALI DT1 (Emerg. 3 h)	Array	4000 K	IRC>80	36400 (850 Emerg.)	253 W (+5W Emerg.)	15	1
GW S4 424 BA857	2 x DALI DT6 + 1 x DALI DT1 (Emerg. 3 h)	Array	5700 K	IRC>80	36400 (850 Emerg.)	253 W (+5W Emerg.)	15	1
GW S4 424 BC830	2 x DALI DT6 + 1 x DALI DT1 (Emerg. 3 h)	Asimétrica	3000 K	IRC>80	31500 (710 Emerg.)	253 W (+5W Emerg.)	15	1
GW S4 424 BC840	2 x DALI DT6 + 1 x DALI DT1 (Emerg. 3 h)	Asimétrica	4000 K	IRC>80	33000 (750 Emerg.)	253 W (+5W Emerg.)	15	1
GW S4 424 BC857	2 x DALI DT6 + 1 x DALI DT1 (Emerg. 3 h)	Asimétrica	5700 K	IRC>80	33000 (750 Emerg.)	253 W (+5W Emerg.)	15	1
GW S4 424 BQ830	2 x DALI DT6 + 1 x DALI DT1 (Emerg. 3 h)	Elíptica	3000 K	IRC>80	31000 (710 Emerg.)	253 W (+5W Emerg.)	15	1
GW S4 424 BQ840	2 x DALI DT6 + 1 x DALI DT1 (Emerg. 3 h)	Elíptica	4000 K	IRC>80	32500 (750 Emerg.)	253 W (+5W Emerg.)	15	1
GW S4 424 BQ857	2 x DALI DT6 + 1 x DALI DT1 (Emerg. 3 h)	Elíptica	5700 K	IRC>80	32500 (750 Emerg.)	253 W (+5W Emerg.)	15	1

NOTA: Los datos técnicos pueden experimentar variaciones debido a la evolución continua de la tecnología LED.

**Datos fotométricos**

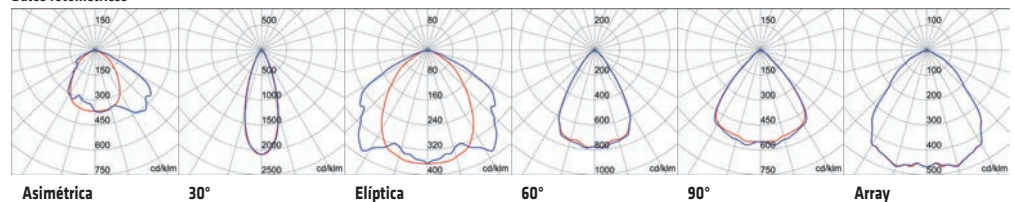

## ARTÍCULOS COMPLEMENTARIOS PARA SMART[4] 1M



### ACCESORIOS DE INSTALACIÓN

Código	Descripción	Paq. Emb.
GW L1 901	Kit de suspensión mediante cables de acero regulables y mecanismo de seguridad	1
GW L1 907	Cristal transparente Smart [4]	1
GW L1 926	Placa de fijación a tubo 1M	1
GW L1 943	Kit de lira de proyector 1M	1/4

NOTA: Placas de fijación en tubos de diámetro 40/60 mm.

## ARTÍCULOS COMPLEMENTARIOS PARA SMART[4] 2M



### ACCESORIOS DE INSTALACIÓN

Código	Descripción	Paq. Emb.
GW L1 901	Kit de suspensión mediante cables de acero regulables y mecanismo de seguridad	1
GW L1 907	Cristal transparente Smart [4]	1
GW L1 927	Kit de montaje en pared/techo 2M	1
GW L1 930	Placa de fijación a tubo 2M	1
GW L1 944	Kit de lira de proyector 2M	1/4

NOTA: Placas de fijación en tubos de diámetro 40/60 mm.

## ARTÍCULOS COMPLEMENTARIOS PARA SMART[4] 4M



### ACCESORIOS DE INSTALACIÓN

Código	Descripción	Paq. Emb.
GW L1 901	Kit de suspensión mediante cables de acero regulables y mecanismo de seguridad	1
GW L1 907	Cristal transparente Smart [4]	1
GW L1 945	Kit de lira de proyector 4M	1/4
GW L1 948	Kit de lira en pared/techo 4M	1/2

# Smart [4]

## MODULARIDAD



Smart [4] está disponible en tres tamaños y en versiones de cableado estándar o con cableado pasante, para una instalación fácil y rápida y uso en línea o batería.

## FLEXIBILIDAD



Con una variedad de alternativas de potencia: versiones de alta eficiencia (HE) y alta emisión (HLO) y nuevas ópticas, la gama Smart [4] puede dar respuesta a cualquier necesidad de iluminación y aplicación.

## CONECTIVIDAD

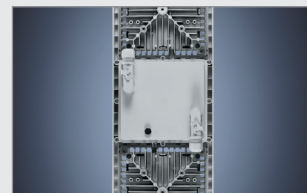

La gama Smart [4] está diseñada para comunicarse con sistemas IoT, lo que permite al usuario supervisar su consumo, encendidos, su programación y realizar pruebas de eficiencia. Para un sistema SMART cada vez más INTELIGENTE.

## Datos técnicos



1M



2M



4M

<b>Óptica</b>	30°, 60°, 90°, Array, asimétrica, elíptica		
<b>Flujo luminoso del dispositivo</b>	De 6000 lm a 9200 lm	De 11 800 lm a 18 000 lm	De 23 900 lm a 36 400 lm
<b>Eficiencia luminosa</b>	De 122 lm/W a 150 lm/W	De 122 lm/W a 146 lm/W	De 123 lm/W a 150 lm/W
<b>Índice de reproducción cromática</b>	IRC > 80		
<b>Consumo</b>	Hasta 64 W	Hasta 125 W	Hasta 253 W
<b>Tolerancia cromática</b>	SDCM = 3		
<b>Vida útil</b>	L90B10 (Tq+25°C) = 70 000 h ON/OFF - 100 000 h DALI L90B10 (Tq+50°C) = 35 000 h ON/OFF - 50 000 h DALI		
<b>Clase fotobiológica</b>	RG0		
<b>Peso</b>	3,5 kg	6,5 kg	13,5 kg
<b>Tensión de alimentación</b>	220 ÷ 240V		
<b>Temperatura de funcionamiento</b>	-30°C ÷ +50°C		
<b>Frecuencia nominal</b>	50/60 Hz		
<b>Dispositivo de protección</b>	MD 6kV / MC 10kV		
<b>Sistema de control</b>	Estándar - ON/OFF Estándar - DALI Cableado pasante - ON/OFF Cableado pasante - DALI		
<b>Clase de aislamiento</b>	I		
<b>Grado de protección</b>	IP66		
<b>Resistencia a impactos</b>	IK08		
<b>Test del hilo incandescente</b>	850 °C		

# Smart [4]

EJEMPLO DE PROYECTO:

## Logística - Espacios de almacenaje Instalación en carril electrificado

### NORMAS DE REFERENCIA

EN 12464-1:2011 - Almacenes y almacenes con estanterías	Iluminación:	Uniformidad:
pto. 5.4.1: almacenes, espacios de almacenaje (ocupados continuamente)	E med $\geq 200$ lux	E mín/E med $\geq 0,40$
pto. 5.4.2: zonas de manipulación, embalaje y expedición	E med $\geq 300$ lux	E mín/E med $\geq 0,60$
pto. 5.5.2: almacenes con estanterías - pasillos con personal	E med $\geq 150$ lux	E mín/E med $\geq 0,40$



### DATOS DE ÁREA

Superficie del proyecto	Altura de instalación:	Tipo de instalación
4.802 m <sup>2</sup>	6 m	En carril electrificado

### VALORES OBTENIDOS

EN 12464-1:2011 - Almacenes y almacenes con estanterías	Iluminación:	Uniformidad:
pto. 5.4.1: almacenes, espacios de almacenaje (ocupados continuamente)	E med = 215 lux	E mín/E med = 0,60
pto. 5.4.1: zonas de manipulación, embalaje y expedición	E med = 309 lux	E mín/E med = 0,70
pto. 5.5.2: almacenes con estanterías - pasillos con personal	E med = 151 lux	E mín/E med = 0,63

### PRODUCTOS INSTALADOS

Código	Descripción	Cantidad
GWS4123BH840	SMART[4] HLO - 1 m CABLEADO PASANTE DALI - 60° LED 840	73
GWS4123BP840	SMART[4] HLO - 1 m CABLEADO PASANTE DALI - 90° LED 840	46

EJEMPLO DE PROYECTO:

# Cancha de voleibol

## Instalación en vigas

**NORMAS DE REFERENCIA**

EN 12193:2018 - Deportes interiores: Voleibol Clase III	Iluminación:	Uniformidad:
Iluminación de campo perpendicular	E med $\geq$ 200lux	E mín/E med $\geq$ 0,50

**DATOS DE ÁREA**

Superficie del proyecto	Altura de instalación:	Tipo de instalación
24m x 15m (zona de juego)	8,5 m	En vigas

**VALORES OBTENIDOS**

EN 12193:2018 - Deportes interiores: Voleibol Clase III	Iluminación:	Uniformidad:
Iluminación de campo perpendicular	E med = 206 lux	E mín/E med = 0,90

**PRODUCTOS INSTALADOS**

Código	Descripción	Cantidad
GWS4220BC840	SMART[4] HLO - ESTÁNDAR ON/OFF 2M - ASIM. 840 LED	16

# Smart [4]

EJEMPLO DE PROYECTO:

## Industrial - Producción Instalación de suspensión

### NORMAS DE REFERENCIA

EN 12464-1:2011 Transformación y procesos metálicos	Iluminación:	Uniformidad:
pto. 5.18.11 Montaje (medio)	E med $\geq 30$ 0lux	E mín/E med $\geq 0,60$
pto. 5.18.11 Montaje (fino)	E med $\geq 500$ lux	E mín/E med $\geq 0,60$



### DATOS DE ÁREA

Superficie del proyecto	Altura de instalación:	Tipo de instalación
4694 m <sup>2</sup>	11 m	Suspensión

### VALORES OBTENIDOS

EN 12464-1:2011 Transformación y procesos metálicos	Iluminación:	Uniformidad:
pto. 5.18.11 Montaje (medio)	E med = 304 lux	E mín/E med = 0,91
pto. 5.18.11 Montaje (fino)	E med = 530 lux	E mín/E med = 0,84

### PRODUCTOS INSTALADOS

Código	Descripción	Cantidad
GWS4421AH840	SMART[4] - ESTÁNDAR DALI 60° 4M LED 840	72

# Smart [4]

## Versiones especiales

Smart [4] es la gama de luminarias desarrollada y producida en Italia con LED de última generación y nuevas soluciones ópticas (óptica reflectora y lentes PMMA), que garantiza un excelente rendimiento lumínico y una alta eficiencia energética. Una gama amplia y versátil, disponible en tres tamaños (1 módulo, 2 módulos y 4 módulos), flujo luminoso hasta 36.400 lm y diferentes temperaturas de color (4000K, 5700K). La nueva imagen (gris RAL 7035) se adapta perfectamente a entornos medianos y grandes, en modo de cableado tradicional, gracias a sus accesorios especiales que permiten un amplio grado de libertad durante su instalación.



## SMART[4] - VERSIONES ESPECIALES - DISPOSITIVOS INDUSTRIALES



IP  
66

IK  
08

GWT  
850°C



## SMART[4] 1M ATEX - ATMÓSFERAS EXPLOSIVAS



GW S4 120 FA840

### CABLEADO ESTÁNDAR

Código	Sistema de control	Óptica	Temperatura de color	Índice de reproducción cromática	Lumen Output (lm)	Potencia de sistema	Peso (kg)	Paq. Emb.
GW S4 120 FH840	ON / OFF	60°	4000 K	IRC>80	9000	64 W	3.5	1
GW S4 120 FH857	ON / OFF	60°	5700 K	IRC>80	9000	64 W	3.5	1
GW S4 120 FP840	ON / OFF	90°	4000 K	IRC>80	9100	64 W	3.5	1
GW S4 120 FP857	ON / OFF	90°	5700 K	IRC>80	9100	64 W	3.5	1
GW S4 120 FA840	ON / OFF	Array	4000 K	IRC>80	8900	64 W	3.5	1
GW S4 120 FA857	ON / OFF	Array	5700 K	IRC>80	8900	64 W	3.5	1
GW S4 120 FC840	ON / OFF	Asimétrica	4000 K	IRC>80	8100	64 W	3.5	1
GW S4 120 FC857	ON / OFF	Asimétrica	5700 K	IRC>80	8100	64 W	3.5	1

NOTA: Los datos técnicos pueden experimentar variaciones debido a la evolución continua de la tecnología LED.

Clasificación ATEX: ATEX: II 3 G Ex nR IIC T6 Gc - II 3 D Ex tc IIC T65 °C Dc

Temperatura de funcionamiento: +5°C ÷ +40°C.

### Datos fotométricos

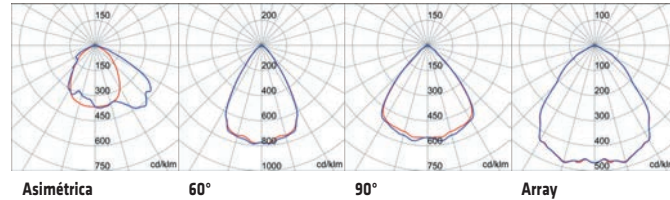

## SMART[4] 2M ATEX - ATMÓSFERAS EXPLOSIVAS



GW S4 220 FA840

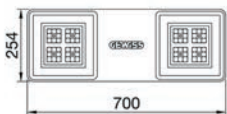

### CABLEADO ESTÁNDAR

Código	Sistema de control	Óptica	Temperatura de color	Índice de reproducción cromática	Lumen Output (lm)	Potencia de sistema	Peso (kg)	Paq. Emb.
GW S4 220 FH840	ON / OFF	60°	4000 K	IRC>80	17500	127 W	7	1
GW S4 220 FH857	ON / OFF	60°	5700 K	IRC>80	17500	127 W	6	1
GW S4 220 FP840	ON / OFF	90°	4000 K	IRC>80	17800	127 W	6	1
GW S4 220 FP857	ON / OFF	90°	5700 K	IRC>80	17800	127 W	6	1
GW S4 220 FA840	ON / OFF	Array	4000 K	IRC>80	17500	127 W	6.5	1
GW S4 220 FA857	ON / OFF	Array	5700 K	IRC>80	17500	127 W	6.5	1
GW S4 220 FC840	ON / OFF	Asimétrica	4000 K	IRC>80	15700	127 W	7	1
GW S4 220 FC857	ON / OFF	Asimétrica	5700 K	IRC>80	15700	127 W	7	1

NOTA: Los datos técnicos pueden experimentar variaciones debido a la evolución continua de la tecnología LED.

Clasificación ATEX: ATEX: II 3 G Ex nR IIC T6 Gc - II 3 D Ex tc IIIC T65 °C Dc.

Temperatura de funcionamiento: +5°C ÷ +40°C.

### Datos fotométricos

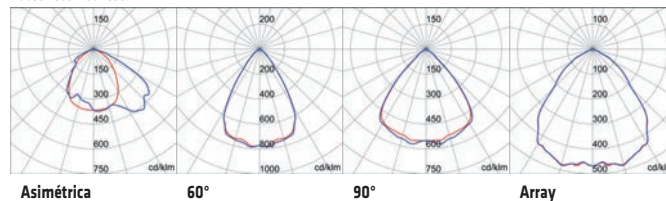

## SMART[4] 1M HACCP - INDUSTRIA ALIMENTACIÓN



GW S4 120 HA840

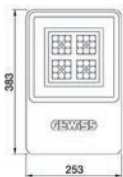

### CABLEADO ESTÁNDAR

Código	Sistema de control	Óptica	Temperatura de color	Índice de reproducción cromática	Lumen Output (lm)	Potencia de sistema	Peso (kg)	Paq. Emb.
GW S4 120 HF840	ON / OFF	30°	4000 K	IRC>80	9000	64 W	3.5	1
GW S4 120 HF857	ON / OFF	30°	5700 K	IRC>80	9000	64 W	3.5	1
GW S4 121 HF840	DALI	30°	4000 K	IRC>80	9000	64 W	3.5	1
GW S4 121 HF857	DALI	30°	5700 K	IRC>80	9000	64 W	3.5	1
GW S4 120 HH840	ON / OFF	60°	4000 K	IRC>80	9200	64 W	3.5	1
GW S4 120 HH857	ON / OFF	60°	5700 K	IRC>80	9200	64 W	3.5	1
GW S4 121 HH840	DALI	60°	4000 K	IRC>80	9200	64 W	3.5	1
GW S4 121 HH857	DALI	60°	5700 K	IRC>80	9200	64 W	3.5	1
GW S4 120 HP840	ON / OFF	90°	4000 K	IRC>80	9200	64 W	3.5	1
GW S4 120 HP857	ON / OFF	90°	5700 K	IRC>80	9200	64 W	3.5	1
GW S4 121 HP840	DALI	90°	4000 K	IRC>80	9200	64 W	3.5	1
GW S4 121 HP857	DALI	90°	5700 K	IRC>80	9200	64 W	3.5	1
GW S4 120 HA840	ON / OFF	Array	4000 K	IRC>80	9200	64 W	3.5	1
GW S4 120 HA857	ON / OFF	Array	5700 K	IRC>80	9200	64 W	3.5	1
GW S4 121 HA840	DALI	Array	4000 K	IRC>80	9200	64 W	3.5	1
GW S4 121 HA857	DALI	Array	5700 K	IRC>80	9200	64 W	3.5	1
GW S4 120 HC840	ON / OFF	Asimétrica	4000 K	IRC>80	8200	64 W	3.5	1
GW S4 120 HC857	ON / OFF	Asimétrica	5700 K	IRC>80	8200	64 W	3.5	1
GW S4 121 HC840	DALI	Asimétrica	4000 K	IRC>80	8200	64 W	3.5	1
GW S4 121 HC857	DALI	Asimétrica	5700 K	IRC>80	8200	64 W	3.5	1
GW S4 120 HQ840	ON / OFF	Elíptica	4000 K	IRC>80	8200	64 W	3.5	1
GW S4 120 HQ857	ON / OFF	Elíptica	5700 K	IRC>80	8200	64 W	3.5	1
GW S4 121 HQ840	DALI	Elíptica	4000 K	IRC>80	8200	64 W	3.5	1
GW S4 121 HQ857	DALI	Elíptica	5700 K	IRC>80	8200	64 W	3.5	1

NOTA: Los datos técnicos pueden experimentar variaciones debido a la evolución continua de la tecnología LED.

### Datos fotométricos

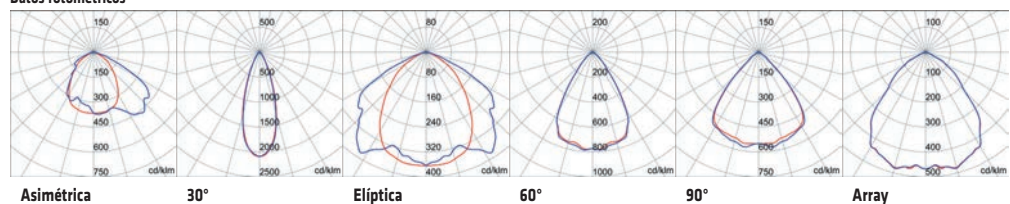



**SMART[4] 2M HACCP - INDUSTRIA ALIMENTACIÓN**



GW S4 220 HA840

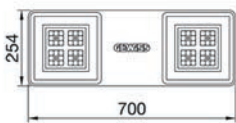

**CABLEADO ESTÁNDAR**

Código	Sistema de control	Óptica	Temperatura de color	Índice de reproducción cromática	Lumen Output (lm)	Potencia de sistema	Peso (kg)	Paq. Emb.
GW S4 220 HF840	ON / OFF	30°	4000 K	IRC>80	17600	125 W	6.5	1
GW S4 220 HF857	ON / OFF	30°	5700 K	IRC>80	17600	125 W	6.5	1
GW S4 221 HF840	DALI	30°	4000 K	IRC>80	17600	125 W	6.5	1
GW S4 221 HF857	DALI	30°	5700 K	IRC>80	17600	125 W	6.5	1
GW S4 220 HH840	ON / OFF	60°	4000 K	IRC>80	17700	125 W	6.5	1
GW S4 220 HH857	ON / OFF	60°	5700 K	IRC>80	17700	125 W	6.5	1
GW S4 221 HH840	DALI	60°	4000 K	IRC>80	17700	125 W	6.5	1
GW S4 221 HH857	DALI	60°	5700 K	IRC>80	17700	125 W	6.5	1
GW S4 220 HP840	ON / OFF	90°	4000 K	IRC>80	18000	125 W	6.5	1
GW S4 220 HP857	ON / OFF	90°	5700 K	IRC>80	18000	125 W	6.5	1
GW S4 221 HP840	DALI	90°	4000 K	IRC>80	18000	125 W	6.5	1
GW S4 221 HP857	DALI	90°	5700 K	IRC>80	18000	125 W	6.5	1
GW S4 220 HA840	ON / OFF	Array	4000 K	IRC>80	18000	125 W	6.5	1
GW S4 220 HA857	ON / OFF	Array	5700 K	IRC>80	18000	125 W	6.5	1
GW S4 221 HA840	DALI	Array	4000 K	IRC>80	18000	125 W	6.5	1
GW S4 221 HA857	DALI	Array	5700 K	IRC>80	18000	125 W	6.5	1
GW S4 220 HC840	ON / OFF	Asimétrica	4000 K	IRC>80	16000	125 W	6.5	1
GW S4 220 HC857	ON / OFF	Asimétrica	5700 K	IRC>80	16000	125 W	6.5	1
GW S4 221 HC840	DALI	Asimétrica	4000 K	IRC>80	16000	125 W	6.5	1
GW S4 221 HC857	DALI	Asimétrica	5700 K	IRC>80	16000	125 W	6.5	1
GW S4 220 HQ840	ON / OFF	Elíptica	4000 K	IRC>80	16000	125 W	6.5	1
GW S4 220 HQ857	ON / OFF	Elíptica	5700 K	IRC>80	16000	125 W	6.5	1
GW S4 221 HQ840	DALI	Elíptica	4000 K	IRC>80	16000	125 W	6.5	1
GW S4 221 HQ857	DALI	Elíptica	5700 K	IRC>80	16000	125 W	6.5	1

NOTA: Los datos técnicos pueden experimentar variaciones debido a la evolución continua de la tecnología LED.  
Luminaria led equipada con cierre de alta transparencia realizado en material acrílico PMMA.

**Datos fotométricos**

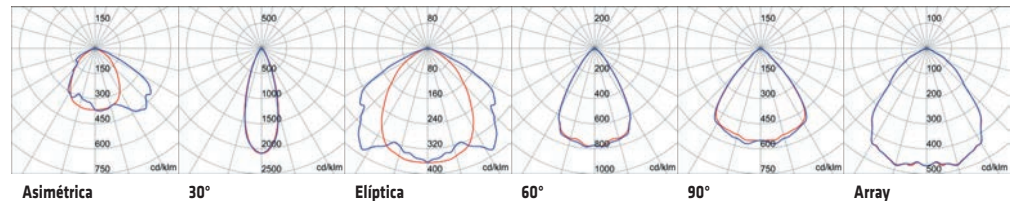

## SMART[4] 4M HACCP - INDUSTRIA ALIMENTACIÓN



GW S4 420 HA840

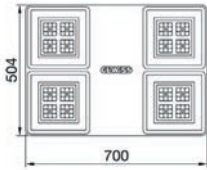

### CABLEADO ESTÁNDAR

Código	Sistema de control	Óptica	Temperatura de color	Índice de reproducción cromática	Lumen Output (lm)	Potencia de sistema	Peso (kg)	Paq. Emb.
GW S4 420 HF840	ON / OFF	30°	4000 K	IRC>80	35700	253 W	13.5	1
GW S4 420 HF857	ON / OFF	30°	5700 K	IRC>80	35700	253 W	13.5	1
GW S4 421 HF840	DALI	30°	4000 K	IRC>80	35700	253 W	13.5	1
GW S4 421 HF857	DALI	30°	5700 K	IRC>80	35700	253 W	13.5	1
GW S4 420 HH840	ON / OFF	60°	4000 K	IRC>80	36100	253 W	13.5	1
GW S4 420 HH857	ON / OFF	60°	5700 K	IRC>80	36100	253 W	13.5	1
GW S4 421 HH840	DALI	60°	4000 K	IRC>80	36100	253 W	13.5	1
GW S4 421 HH857	DALI	60°	5700 K	IRC>80	36100	253 W	13.5	1
GW S4 420 HP840	ON / OFF	90°	4000 K	IRC>80	36100	253 W	13.5	1
GW S4 420 HP857	ON / OFF	90°	5700 K	IRC>80	36100	253 W	13.5	1
GW S4 421 HP840	DALI	90°	4000 K	IRC>80	36100	253 W	13.5	1
GW S4 421 HP857	DALI	90°	5700 K	IRC>80	36100	253 W	13.5	1
GW S4 420 HA840	ON / OFF	Array	4000 K	IRC>80	36400	253 W	13.5	1
GW S4 420 HA857	ON / OFF	Array	5700 K	IRC>80	36400	253 W	13.5	1
GW S4 421 HA840	DALI	Array	4000 K	IRC>80	36400	253 W	13.5	1
GW S4 421 HA857	DALI	Array	5700 K	IRC>80	36400	253 W	13.5	1
GW S4 420 HC840	ON / OFF	Asimétrica	4000 K	IRC>80	33000	253 W	13.5	1
GW S4 420 HC857	ON / OFF	Asimétrica	5700 K	IRC>80	33000	253 W	13.5	1
GW S4 421 HC840	DALI	Asimétrica	4000 K	IRC>80	33000	253 W	13.5	1
GW S4 421 HC857	DALI	Asimétrica	5700 K	IRC>80	33000	253 W	13.5	1
GW S4 420 HQ840	ON / OFF	Elíptica	4000 K	IRC>80	32500	253 W	13.5	1
GW S4 420 HQ857	ON / OFF	Elíptica	5700 K	IRC>80	32500	253 W	13.5	1
GW S4 421 HQ840	DALI	Elíptica	4000 K	IRC>80	32500	253 W	13.5	1
GW S4 421 HQ857	DALI	Elíptica	5700 K	IRC>80	32500	253 W	13.5	1

**NOTA:** Los datos técnicos pueden experimentar variaciones debido a la evolución continua de la tecnología LED.  
Luminaria led equipada con cierre de alta transparencia realizado en material acrílico PMMA.

### Datos fotométricos

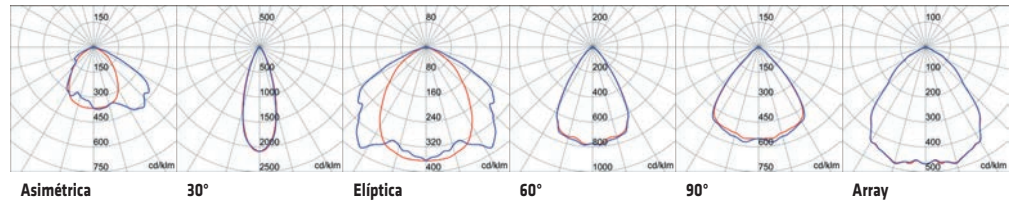

**SMART[4] 1M HT - ALTA TEMPERATURA**



GW S4 120 CA840



**CABLEADO ESTÁNDAR**

Código	Sistema de control	Óptica	Temperatura de color	Índice de reproducción cromática	Lumen Output (lm)	Potencia de sistema	Peso (kg)	Paq. Emb.
GW S4 120 CH840	ON / OFF	60°	4000 K	IRC>80	7000	48 W	3.5	1
GW S4 120 CH857	ON / OFF	60°	5700 K	IRC>80	7000	48 W	3.5	1
GW S4 120 CP840	ON / OFF	90°	4000 K	IRC>80	7200	48 W	3.5	1
GW S4 120 CP857	ON / OFF	90°	5700 K	IRC>80	7200	48 W	3.5	1
GW S4 120 CA840	ON / OFF	Array	4000 K	IRC>80	7100	48 W	3.5	1
GW S4 120 CA857	ON / OFF	Array	5700 K	IRC>80	7100	48 W	3.5	1
GW S4 120 CQ840	ON / OFF	Elíptica	4000 K	IRC>80	6300	48 W	3.5	1
GW S4 120 CQ857	ON / OFF	Elíptica	5700 K	IRC>80	6300	48 W	3.5	1

NOTA: Los datos técnicos pueden experimentar variaciones debido a la evolución continua de la tecnología LED.  
Temperatura de funcionamiento: -30°C + +60°C.

**Datos fotométricos**

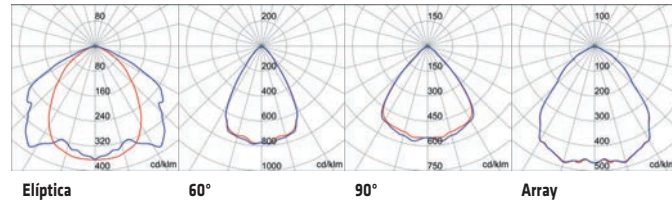

**SMART[4] 2M HT - ALTA TEMPERATURA**



GW S4 220 CA840

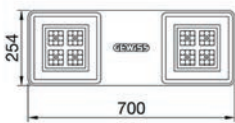

**CABLEADO ESTÁNDAR**

Código	Sistema de control	Óptica	Temperatura de color	Índice de reproducción cromática	Lumen Output (lm)	Potencia de sistema	Peso (kg)	Paq. Emb.
GW S4 220 CH840	ON / OFF	60°	4000 K	IRC>80	13800	95 W	6.5	1
GW S4 220 CH857	ON / OFF	60°	5700 K	IRC>80	13800	95 W	6.5	1
GW S4 220 CP840	ON / OFF	90°	4000 K	IRC>80	13900	95 W	6.5	1
GW S4 220 CP857	ON / OFF	90°	5700 K	IRC>80	13900	95 W	6.5	1
GW S4 220 CA840	ON / OFF	Array	4000 K	IRC>80	13800	95 W	6.5	1
GW S4 220 CA857	ON / OFF	Array	5700 K	IRC>80	13800	95 W	6.5	1
GW S4 220 CQ840	ON / OFF	Elíptica	4000 K	IRC>80	12300	95 W	6.5	1
GW S4 220 CQ857	ON / OFF	Elíptica	5700 K	IRC>80	12300	95 W	6.5	1

NOTA: Los datos técnicos pueden experimentar variaciones debido a la evolución continua de la tecnología LED.  
Temperatura de funcionamiento: -30°C + +60°C.

**Datos fotométricos**

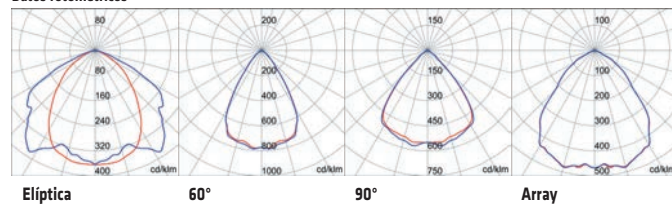

## SMART[4] 4M HT - ALTA TEMPERATURA



GW S4 420 CA840

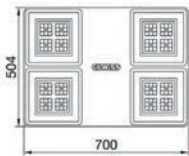

### CABLEADO ESTÁNDAR

Código	Sistema de control	Óptica	Temperatura de color	Índice de reproducción cromática	Lumen Output (lm)	Potencia de sistema	Peso (kg)	Paq. Emb.
GW S4 420 CH840	ON / OFF	60°	4000 K	IRC>80	28100	189 W	13.5	1
GW S4 420 CH857	ON / OFF	60°	5700 K	IRC>80	28100	189 W	13.5	1
GW S4 420 CP840	ON / OFF	90°	4000 K	IRC>80	28300	189 W	13.5	1
GW S4 420 CP857	ON / OFF	90°	5700 K	IRC>80	28300	189 W	13.5	1
GW S4 420 CA840	ON / OFF	Array	4000 K	IRC>80	28000	189 W	13.5	1
GW S4 420 CA857	ON / OFF	Array	5700 K	IRC>80	28000	189 W	13.5	1
GW S4 420 CQ840	ON / OFF	Elíptica	4000 K	IRC>80	25100	189 W	13.5	1
GW S4 420 CQ857	ON / OFF	Elíptica	5700 K	IRC>80	25100	189 W	13.5	1

NOTA: Los datos técnicos pueden experimentar variaciones debido a la evolución continua de la tecnología LED.  
Temperatura de funcionamiento: -30°C ÷ +60°C.

### Datos fotométricos

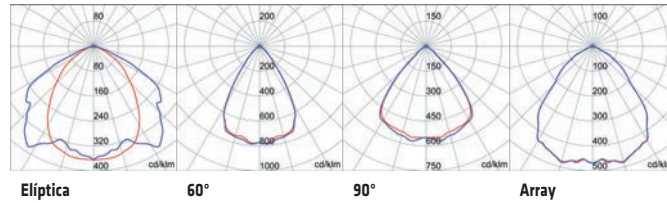

## SMART[4] 1M - CERTIFICACIÓN UL



GW S4 120 GA840



### CABLEADO ESTÁNDAR

Código	Sistema de control	Óptica	Temperatura de color	Índice de reproducción cromática	Lumen Output (lm)	Potencia de sistema	Peso (kg)	Paq. Emb.
GW S4 120 GH840	ON / OFF	60°	4000 K	IRC>80	9000	65 W	3.5	1
GW S4 120 GH857	ON / OFF	60°	5700 K	IRC>80	9000	65 W	3.5	1
GW S4 120 GP840	ON / OFF	90°	4000 K	IRC>80	9100	65 W	3.5	1
GW S4 120 GP857	ON / OFF	90°	5700 K	IRC>80	9100	65 W	3.5	1
GW S4 120 GA840	ON / OFF	Array	4000 K	IRC>80	8900	65 W	3.5	1
GW S4 120 GA857	ON / OFF	Array	5700 K	IRC>80	8900	65 W	3.5	1

NOTA: Los datos técnicos pueden experimentar variaciones debido a la evolución continua de la tecnología LED.

### Datos fotométricos

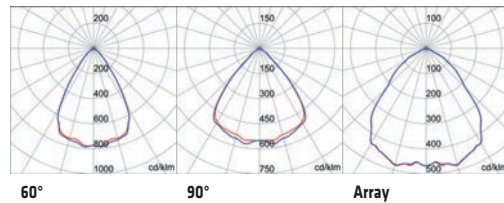

**SMART[4] 2M - CERTIFICACIÓN UL**



GW S4 220 GA840

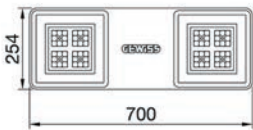

**CABLEADO ESTÁNDAR**

Código	Sistema de control	Óptica	Temperatura de color	Índice de reproducción cromática	Lumen Output (lm)	Potencia de sistema	Peso (kg)	Paq. Emb.
GW S4 220 GH840	ON / OFF	60°	4000 K	IRC>80	17500	129 W	6.5	1
GW S4 220 GH857	ON / OFF	60°	5700 K	IRC>80	17500	129 W	6.5	1
GW S4 220 GP840	ON / OFF	90°	4000 K	IRC>80	17800	129 W	6.5	1
GW S4 220 GP857	ON / OFF	90°	5700 K	IRC>80	17800	129 W	6.5	1
GW S4 220 GA840	ON / OFF	Array	4000 K	IRC>80	17500	129 W	6.5	1
GW S4 220 GA857	ON / OFF	Array	5700 K	IRC>80	17500	129 W	6.5	1

NOTA: Los datos técnicos pueden experimentar variaciones debido a la evolución continua de la tecnología LED.

**Datos fotométricos**

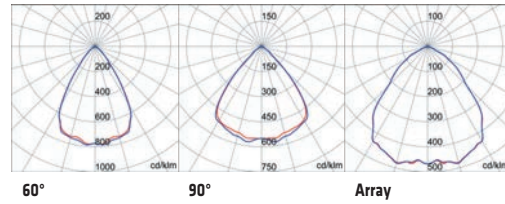

**SMART[4] 4M - CERTIFICACIÓN UL**



GW S4 420 GA840

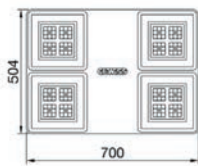

**CABLEADO ESTÁNDAR**

Código	Sistema de control	Óptica	Temperatura de color	Índice de reproducción cromática	Lumen Output (lm)	Potencia de sistema	Peso (kg)	Paq. Emb.
GW S4 420 GH840	ON / OFF	60°	4000 K	IRC>80	35300	256 W	13.5	1
GW S4 420 GH857	ON / OFF	60°	5700 K	IRC>80	35300	256 W	13.5	1
GW S4 420 GP840	ON / OFF	90°	4000 K	IRC>80	36000	256 W	13.5	1
GW S4 420 GP857	ON / OFF	90°	5700 K	IRC>80	36000	256 W	13.5	1
GW S4 420 GA840	ON / OFF	Array	4000 K	IRC>80	35400	256 W	13.5	1
GW S4 420 GA857	ON / OFF	Array	5700 K	IRC>80	35400	256 W	13.5	1

NOTA: Los datos técnicos pueden experimentar variaciones debido a la evolución continua de la tecnología LED.

**Datos fotométricos**

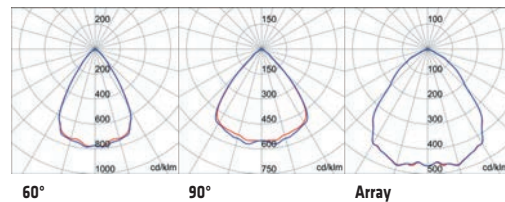

## ARTÍCULOS COMPLEMENTARIOS PARA SMART[4] 1M



### ACCESORIOS DE INSTALACIÓN

Código	Descripción	Paq. Emb.
GW L1 901	Kit de suspensión mediante cables de acero regulables y mecanismo de seguridad	1
GW L1 907	Cristal transparente Smart [4]	1
GW L1 926	Placa de fijación a tubo 1M	1
GW L1 943	Kit de lira de proyector 1M	1/4

NOTA: Placas de fijación en tubos de diámetro 40/60 mm.

## ARTÍCULOS COMPLEMENTARIOS PARA SMART[4] 2M



### ACCESORIOS DE INSTALACIÓN

Código	Descripción	Paq. Emb.
GW L1 901	Kit de suspensión mediante cables de acero regulables y mecanismo de seguridad	1
GW L1 907	Cristal transparente Smart [4]	1
GW L1 927	Kit de montaje en pared/techo 2M	1
GW L1 930	Placa de fijación a tubo 2M	1
GW L1 944	Kit de lira de proyector 2M	1/4

NOTA: Placas de fijación en tubos de diámetro 40/60 mm.

## ARTÍCULOS COMPLEMENTARIOS PARA SMART[4] 4M



### ACCESORIOS DE INSTALACIÓN

Código	Descripción	Paq. Emb.
GW L1 901	Kit de suspensión mediante cables de acero regulables y mecanismo de seguridad	1
GW L1 907	Cristal transparente Smart [4]	1
GW L1 945	Kit de lira de proyector 4M	1/4
GW L1 948	Kit de lira en pared/techo 4M	1/2

# Esalite HB

## Aparatos para la industria

ESALITE, la última novedad de la iluminación técnica LED para el sector industrial. Fiabilidad en el tiempo y prestaciones de tope de gama representan lo mejor de este proyector, nacido para ambientes de exterior e interior. Prestaciones elevadas y numerosas ventajas cualitativas hacen de ESALITE la mezcla perfecta entre tecnología y diseño, incluso en las condiciones más extremas de aplicación. Una idea de la perfección que supera el concepto estético de la forma, para transformarse en una realidad funcional.



### ESALITE HB - 6K



DALI



DIN 18032-3



### ESALITE HB - 6K - VERSIONES DE SUSPENSIÓN CON LENTES



GW S6 012 GD

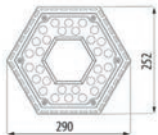

#### VERSIONES LED - GRIS RAL 9006 - IP65 - CLASE I - DRIVER DALI



IP  
**65**

IK  
**06**

CONSTANT  
CURRENT  
DRIVER

5 AÑOS  
GARANTÍA

Código	Óptica	Temperatura de color	Potencia de sistema	Flujo nominal (lm)	Lumen Output (lm)	Peso (kg)	Paq. Emb.
<b>Versiones: Luz cálida 3000K</b>							
GW S6 012 GD30K	30°	3000 K (IRC>80)	52 W	6700	5800	2.8	1
GW S6 013 GD30K	60°	3000 K (IRC>80)	52 W	6700	5900	2.8	1
GW S6 014 GD30K	90°	3000 K (IRC>80)	52 W	6700	6300	2.8	1
GW S6 015 GD30K	Eliptica	3000 K (IRC>80)	52 W	6700	5900	2.8	1
<b>Versiones: Luz neutra 4000K</b>							
GW S6 012 GD	30°	4000 K (IRC>80)	52 W	7200	6200	2.8	1
GW S6 013 GD	60°	4000 K (IRC>80)	52 W	7200	6400	2.8	1
GW S6 014 GD	90°	4000 K (IRC>80)	52 W	7200	6700	2.8	1
GW S6 015 GD	Eliptica	4000 K (IRC>80)	52 W	7200	6400	2.8	1
<b>Versiones: Luz fría 5700K</b>							
GW S6 012 GD57K	30°	5700 K (IRC>80)	52 W	7200	6200	2.8	1
GW S6 013 GD57K	60°	5700 K (IRC>80)	52 W	7200	6400	2.8	1
GW S6 014 GD57K	90°	5700 K (IRC>80)	52 W	7200	6700	2.8	1
GW S6 015 GD57K	Eliptica	5700 K (IRC>80)	52 W	7200	6400	2.8	1

NOTA: tensión de alimentación 220-240 V 50/60 Hz.

Los datos técnicos pueden experimentar variaciones debido a la evolución continua de la tecnología LED.

El flujo nominal está referido a Tj=85°C.

#### Datos fotométricos

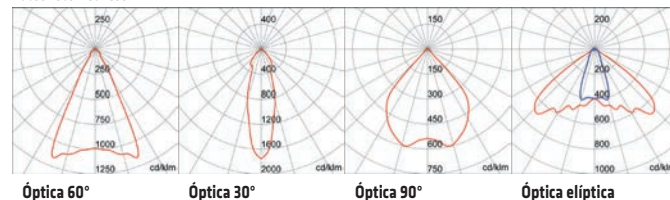

# Esalite HB

## ESALITE HB - 6K - VERSIONES DE SUSPENSIÓN CON CRISTAL



GW S6 312 GD

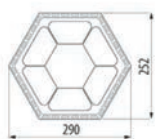

### VERSIONES LED - GRIS RAL 9006 - IP66 - CLASE I - DRIVER DALI



Código	Óptica	Temperatura de color	Potencia de sistema	Flujo nominal (lm)	Lumen Output (lm)	Peso (kg)	Paq. Emb.
<b>Versiones: Luz cálida 3000K</b>							
GW S6 312 GD30K	30°	3000 K (IRC>80)	52 W	6700	5300	3.3	1
GW S6 313 GD30K	60°	3000 K (IRC>80)	52 W	6700	5400	3.3	1
GW S6 314 GD30K	90°	3000 K (IRC>80)	52 W	6700	5800	3.3	1
GW S6 315 GD30K	Elíptica	3000 K (IRC>80)	52 W	6700	5400	3.3	1
<b>Versiones: Luz neutra 4000K</b>							
GW S6 312 GD	30°	4000 K (IRC>80)	52 W	7200	5700	3.3	1
GW S6 313 GD	60°	4000 K (IRC>80)	52 W	7200	5800	3.3	1
GW S6 314 GD	90°	4000 K (IRC>80)	52 W	7200	6200	3.3	1
GW S6 315 GD	Elíptica	4000 K (IRC>80)	52 W	7200	5800	3.3	1
<b>Versiones: Luz fría 5700K</b>							
GW S6 312 GD57K	30°	5700 K (IRC>80)	52 W	7200	5700	3.3	1
GW S6 313 GD57K	60°	5700 K (IRC>80)	52 W	7200	5800	3.3	1
GW S6 314 GD57K	90°	5700 K (IRC>80)	52 W	7200	6200	3.3	1
GW S6 315 GD57K	Elíptica	5700 K (IRC>80)	52 W	7200	5800	3.3	1

NOTA: tensión de alimentación 220-240 V 50/60 Hz.

Los datos técnicos pueden experimentar variaciones debido a la evolución continua de la tecnología LED.

El flujo nominal está referido a Tj=85°C.

#### Datos fotométricos

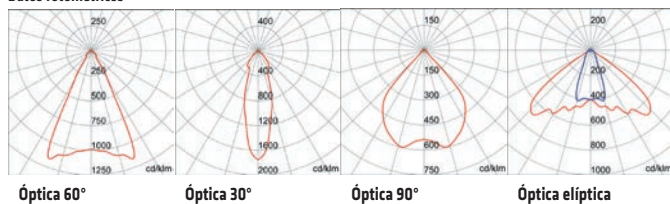

## ESALITE HB - 6K - VERSIÓN DE EMERGENCIA CON CRISTAL



GW S6 911

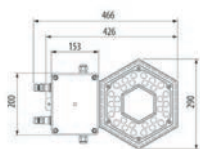

### VERSIÓN LED - GRIS RAL 9006 - IP55 - CLASE I - DRIVER DALI



Código	Óptica	Temperatura de color	Potencia de sistema	Lúmenes de output (lm)	Flujo lum. en emerg. (lm)	Peso (kg)	Paq. Emb.
<b>Versiones: Luz neutra 4000K</b>							
GW S6 911	90°	4000 K (IRC>80)	60 W	6700	650	4.5	1

NOTA: Batería NiMH. Autonomía de 3h con tiempo de recarga de 24h.

Versión no ensayada con arreglo a DIN-18032-3 para montaje en instalaciones deportivas interiores.

Los datos técnicos pueden experimentar variaciones debido a la evolución continua de la tecnología LED.

Flujo nominal referido a Tj=85°C. Temperatura

de funcionamiento mínima: 0°C.

#### Datos fotométricos

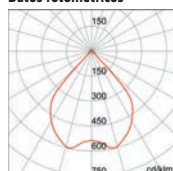

Óptica 90°



**ESALITE HB - 12K**



DALI



DIN 18032-3



**ESALITE HB - 12K - VERSIONES DE SUSPENSIÓN CON LENTES**



GW S6 022 GD

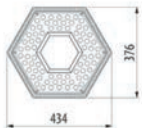

**VERSIONES LED - GRIS RAL 9006 - IP65 - CLASE I - DRIVER DALI**



**IP 65**

**IK 06**

**CONSTANT CURRENT DRIVER**

**5 AÑOS GARANTÍA**

Código	Óptica	Temperatura de color	Potencia de sistema	Flujo nominal (lm)	Lumen Output (lm)	Peso (kg)	Paq. Emb.
<b>Versiones: Luz cálida 3000K</b>							
GW S6 022 GD30K	30°	3000 K (IRC>80)	112 W	14000	11800	7.5	1
GW S6 023 GD30K	60°	3000 K (IRC>80)	112 W	14000	12000	7.5	1
GW S6 024 GD30K	90°	3000 K (IRC>80)	112 W	14000	12800	7.5	1
GW S6 025 GD30K	Elíptica	3000 K (IRC>80)	112 W	14000	12000	7.5	1
<b>Versiones: Luz neutra 4000K</b>							
GW S6 022 GD	30°	4000 K (IRC>80)	112 W	15000	12700	7.5	1
GW S6 023 GD	60°	4000 K (IRC>80)	112 W	15000	12900	7.5	1
GW S6 024 GD	90°	4000 K (IRC>80)	112 W	15000	13700	7.5	1
GW S6 025 GD	Elíptica	4000 K (IRC>80)	112 W	15000	12900	7.5	1
<b>Versiones: Luz fría 5700K</b>							
GW S6 022 GD57K	30°	5700 K (IRC>80)	112 W	15000	12700	7.5	1
GW S6 023 GD57K	60°	5700 K (IRC>80)	112 W	15000	12900	7.5	1
GW S6 024 GD57K	90°	5700 K (IRC>80)	112 W	15000	13700	7.5	1
GW S6 025 GD57K	Elíptica	5700 K (IRC>80)	112 W	15000	12900	7.5	1

NOTA: tensión de alimentación 220-240 V 50/60 Hz.

Los datos técnicos pueden experimentar variaciones debido a la evolución continua de la tecnología LED.

El flujo nominal está referido a Tj=85°C.

**Datos fotométricos**

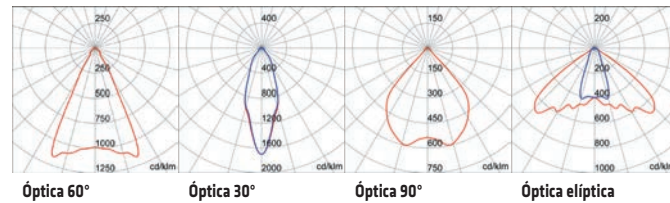

# Esalite HB

## ESALITE HB - 12K - VERSIONES DE SUSPENSIÓN CON CRISTAL



GW S6 322 GD

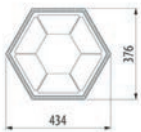

### VERSIONES LED - GRIS RAL 9006 - IP66 - CLASE I - DRIVER DALI



IP  
66

IK  
08

CONSTANT  
CURRENT  
DRIVER



Código	Óptica	Temperatura de color	Potencia de sistema	Flujo nominal (lm)	Lumen Output (lm)	Peso (kg)	Paq. Emb.
<b>Versiones: Luz cálida 3000K</b>							
GW S6 322 GD30K	30°	3000 K (IRC>80)	112 W	14000	10800	7.5	1
GW S6 323 GD30K	60°	3000 K (IRC>80)	112 W	14000	11100	7.5	1
GW S6 324 GD30K	90°	3000 K (IRC>80)	112 W	14000	11800	7.5	1
GW S6 325 GD30K	Elíptica	3000 K (IRC>80)	112 W	14000	11100	7.5	1
<b>Versiones: Luz neutra 4000K</b>							
GW S6 322 GD	30°	4000 K (IRC>80)	112 W	15000	11600	7.5	1
GW S6 323 GD	60°	4000 K (IRC>80)	112 W	15000	11900	7.5	1
GW S6 324 GD	90°	4000 K (IRC>80)	112 W	15000	12700	7.5	1
GW S6 325 GD	Elíptica	4000 K (IRC>80)	112 W	15000	11900	7.5	1
<b>Versiones: Luz fría 5700K</b>							
GW S6 322 GD57K	30°	5700 K (IRC>80)	112 W	15000	11600	7.5	1
GW S6 323 GD57K	60°	5700 K (IRC>80)	112 W	15000	11900	7.5	1
GW S6 324 GD57K	90°	5700 K (IRC>80)	112 W	15000	12700	7.5	1
GW S6 325 GD57K	Elíptica	5700 K (IRC>80)	112 W	15000	11900	7.5	1

NOTA: tensión de alimentación 220-240 V 50/60 Hz.

Los datos técnicos pueden experimentar variaciones debido a la evolución continua de la tecnología LED.

El flujo nominal está referido a Tj=85°C.

#### Datos fotométricos

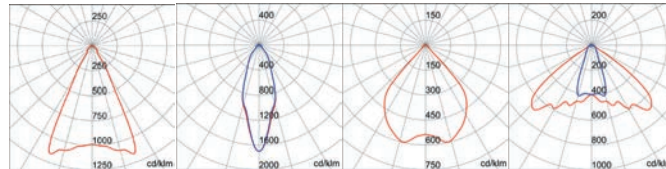

Óptica 60°

Óptica 30°

Óptica 90°

Óptica elíptica

**ESALITE HB - 18K**



DALI



DIN 18032-3



**ESALITE HB - 18K - VERSIONES DE SUSPENSIÓN CON LENTES**



GW S6 032 GD

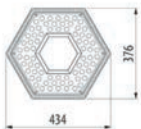

**VERSIONES LED - GRIS RAL 9006 - IP65 - CLASE I - DRIVER DALI**



**IP 65**

**IK 06**

**CONSTANT CURRENT DRIVER**

**5 AÑOS GARANTÍA**

Código	Óptica	Temperatura de color	Potencia de sistema	Flujo nominal (lm)	Lumen Output (lm)	Peso (kg)	Paq. Emb.
<b>Versiones: Luz cálida 3000K</b>							
GW S6 032 GD30K	30°	3000 K (IRC>80)	125 W	16000	13400	7.5	1
GW S6 033 GD30K	60°	3000 K (IRC>80)	125 W	16000	13700	7.5	1
GW S6 034 GD30K	90°	3000 K (IRC>80)	125 W	16000	14500	7.5	1
GW S6 035 GD30K	Eliptica	3000 K (IRC>80)	125 W	16000	13700	7.5	1
<b>Versiones: Luz neutra 4000K</b>							
GW S6 032 GD	30°	4000 K (IRC>80)	125 W	17000	14400	7.5	1
GW S6 033 GD	60°	4000 K (IRC>80)	125 W	17000	14700	7.5	1
GW S6 034 GD	90°	4000 K (IRC>80)	125 W	17000	15600	7.5	1
GW S6 035 GD	Eliptica	4000 K (IRC>80)	125 W	17000	14700	7.5	1
<b>Versiones: Luz fría 5700K</b>							
GW S6 032 GD57K	30°	5700 K (IRC>80)	125 W	17000	14400	7.5	1
GW S6 033 GD57K	60°	5700 K (IRC>80)	125 W	17000	14700	7.5	1
GW S6 034 GD57K	90°	5700 K (IRC>80)	125 W	17000	15600	7.5	1
GW S6 035 GD57K	Eliptica	5700 K (IRC>80)	125 W	17000	14700	7.5	1

**NOTA:** tensión de alimentación 220-240 V 50/60 Hz.

Los datos técnicos pueden experimentar variaciones debido a la evolución continua de la tecnología LED.

El flujo nominal está referido a Tj=85°C.

**Datos fotométricos**

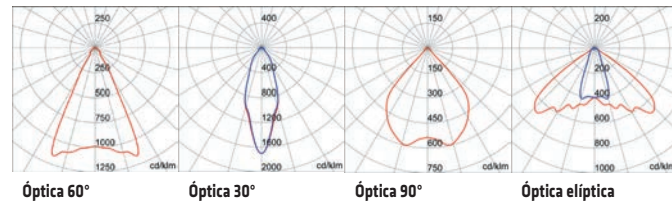

# Esalite HB

## ESALITE HB - 18K - VERSIONES DE SUSPENSIÓN CON CRISTAL



GW S6 332 GD

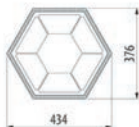

### VERSIONES LED - GRIS RAL 9006 - IP66 - CLASE I - DRIVER DALI



IP  
**66**

IK  
**08**

CONSTANT  
CURRENT  
DRIVER



Código	Óptica	Temperatura de color	Potencia de sistema	Flujo nominal (lm)	Lumen Output (lm)	Peso (kg)	Paq. Emb.
<b>Versiones: Luz cálida 3000K</b>							
GW S6 332 GD30K	30°	3000 K (IRC>80)	125 W	16000	12300	7.5	1
GW S6 333 GD30K	60°	3000 K (IRC>80)	125 W	16000	12600	7.5	1
GW S6 334 GD30K	90°	3000 K (IRC>80)	125 W	16000	13400	7.5	1
GW S6 335 GD30K	Elíptica	3000 K (IRC>80)	125 W	16000	12600	7.5	1
<b>Versiones: Luz neutra 4000K</b>							
GW S6 332 GD	30°	4000 K (IRC>80)	125 W	17000	13300	7.5	1
GW S6 333 GD	60°	4000 K (IRC>80)	125 W	17000	13600	7.5	1
GW S6 334 GD	90°	4000 K (IRC>80)	125 W	17000	14400	7.5	1
GW S6 335 GD	Elíptica	4000 K (IRC>80)	125 W	17000	13600	7.5	1
<b>Versiones: Luz fría 5700K</b>							
GW S6 332 GD57K	30°	5700 K (IRC>80)	125 W	17000	13300	7.5	1
GW S6 333 GD57K	60°	5700 K (IRC>80)	125 W	17000	13600	7.5	1
GW S6 334 GD57K	90°	5700 K (IRC>80)	125 W	17000	14400	7.5	1
GW S6 335 GD57K	Elíptica	5700 K (IRC>80)	125 W	17000	13600	7.5	1

NOTA: tensión de alimentación 220-240 V 50/60 Hz.

Los datos técnicos pueden experimentar variaciones debido a la evolución continua de la tecnología LED.

El flujo nominal está referido a Tj=85°C.

#### Datos fotométricos

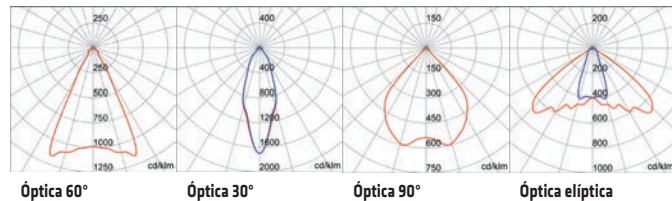

**ESALITE HB - 20K**



DALI



DIN 18032-3



**ESALITE HB - 20K - VERSIONES DE SUSPENSIÓN CON LENTES**



GW S6 042 GD

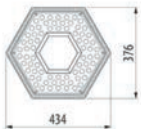

**VERSIONES LED - GRIS RAL 9006 - IP65 - CLASE I - DRIVER DALI**



**IP 65**

**IK 06**

**CONSTANT CURRENT DRIVER**



Código	Óptica	Temperatura de color	Potencia de sistema	Flujo nominal (lm)	Lumen Output (lm)	Peso (kg)	Paq. Emb.
<b>Versiones: Luz cálida 3000K</b>							
GW S6 042 GD30K	30°	3000 K (IRC>80)	148 W	18000	15600	7.5	1
GW S6 043 GD30K	60°	3000 K (IRC>80)	148 W	18000	16000	7.5	1
GW S6 044 GD30K	90°	3000 K (IRC>80)	148 W	18000	16900	7.5	1
GW S6 045 GD30K	Elíptica	3000 K (IRC>80)	148 W	18000	16000	7.5	1
<b>Versiones: Luz neutra 4000K</b>							
GW S6 042 GD	30°	4000 K (IRC>80)	148 W	20000	16800	7.5	1
GW S6 043 GD	60°	4000 K (IRC>80)	148 W	20000	17200	7.5	1
GW S6 044 GD	90°	4000 K (IRC>80)	148 W	20000	18200	7.5	1
GW S6 045 GD	Elíptica	4000 K (IRC>80)	148 W	20000	17200	7.5	1
<b>Versiones: Luz fría 5700K</b>							
GW S6 042 GD57K	30°	5700 K (IRC>80)	148 W	20000	16800	7.5	1
GW S6 043 GD57K	60°	5700 K (IRC>80)	148 W	20000	17200	7.5	1
GW S6 044 GD57K	90°	5700 K (IRC>80)	148 W	20000	18200	7.5	1
GW S6 045 GD57K	Elíptica	5700 K (IRC>80)	148 W	20000	17200	7.5	1

NOTA: tensión de alimentación 220-240 V 50/60 Hz.

Los datos técnicos pueden experimentar variaciones debido a la evolución continua de la tecnología LED.

El flujo nominal está referido a Tj=85°C.

**Datos fotométricos**

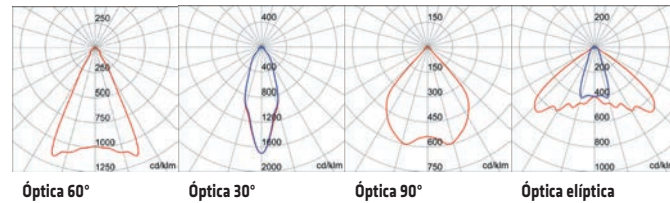

# Esalite HB

## ESALITE HB - 20K - VERSIONES DE SUSPENSIÓN CON CRISTAL



GW S6 342 GD

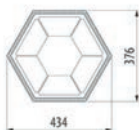

### VERSIONES LED - GRIS RAL 9006 - IP66 - CLASE I - DRIVER DALI



IP  
66

IK  
08

CONSTANT  
CURRENT  
DRIVER



Código	Óptica	Temperatura de color	Potencia de sistema	Flujo nominal (lm)	Lumen Output (lm)	Peso (kg)	Paq. Emb.
<b>Versiones: Luz cálida 3000K</b>							
GW S6 342 GD30K	30°	3000 K (IRC>80)	148 W	18000	14400	7.5	1
GW S6 343 GD30K	60°	3000 K (IRC>80)	148 W	18000	14700	7.5	1
GW S6 344 GD30K	90°	3000 K (IRC>80)	148 W	18000	15600	7.5	1
GW S6 345 GD30K	Elíptica	3000 K (IRC>80)	148 W	18000	14700	7.5	1
<b>Versiones: Luz neutra 4000K</b>							
GW S6 342 GD	30°	4000 K (IRC>80)	148 W	20000	15500	7.5	1
GW S6 343 GD	60°	4000 K (IRC>80)	148 W	20000	15800	7.5	1
GW S6 344 GD	90°	4000 K (IRC>80)	148 W	20000	16800	7.5	1
GW S6 345 GD	Elíptica	4000 K (IRC>80)	148 W	20000	15800	7.5	1
<b>Versiones: Luz fría 5700K</b>							
GW S6 342 GD57K	30°	5700 K (IRC>80)	148 W	20000	15500	7.5	1
GW S6 343 GD57K	60°	5700 K (IRC>80)	148 W	20000	15800	7.5	1
GW S6 344 GD57K	90°	5700 K (IRC>80)	148 W	20000	16800	7.5	1
GW S6 345 GD57K	Elíptica	5700 K (IRC>80)	148 W	20000	15800	7.5	1

NOTA: tensión de alimentación 220-240 V 50/60 Hz.

Los datos técnicos pueden experimentar variaciones debido a la evolución continua de la tecnología LED.

El flujo nominal está referido a Tj=85°C.

### Datos fotométricos

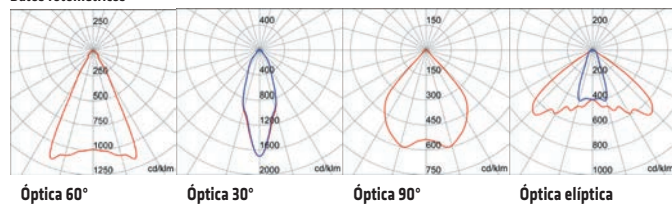

**ESALITE HB - 24K**



DALI



DIN 18032-3



**ESALITE HB - 24K - VERSIONES DE SUSPENSIÓN CON LENTES**



GW S6 052 GD

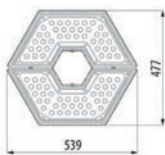

**VERSIONES LED - GRIS RAL 9006 - IP65 - CLASE I - DRIVER DALI**



**IP 65**

**IK 06**

**CONSTANT CURRENT DRIVER**

**5 AÑOS GARANTÍA**

Código	Óptica	Temperatura de color	Potencia de sistema	Flujo nominal (lm)	Lumen Output (lm)	Peso (kg)	Paq. Emb.
<b>Versiones: Luz cálida 3000K</b>							
GW S6 052 GD30K	30°	3000 K (IRC>80)	210 W	27000	21900	11.2	1
GW S6 053 GD30K	60°	3000 K (IRC>80)	210 W	27000	22400	11.2	1
GW S6 054 GD30K	90°	3000 K (IRC>80)	210 W	27000	23800	11.2	1
GW S6 055 GD30K	Elíptica	3000 K (IRC>80)	210 W	27000	22400	11.2	1
<b>Versiones: Luz neutra 4000K</b>							
GW S6 052 GD	30°	4000 K (IRC>80)	210 W	29000	23600	11.2	1
GW S6 053 GD	60°	4000 K (IRC>80)	210 W	29000	24100	11.2	1
GW S6 054 GD	90°	4000 K (IRC>80)	210 W	29000	25600	11.2	1
GW S6 055 GD	Elíptica	4000 K (IRC>80)	210 W	29000	24100	11.2	1
<b>Versiones: Luz fría 5700K</b>							
GW S6 052 GD57K	30°	5700 K (IRC>80)	210 W	29000	23600	11.2	1
GW S6 053 GD57K	60°	5700 K (IRC>80)	210 W	29000	24100	11.2	1
GW S6 054 GD57K	90°	5700 K (IRC>80)	210 W	29000	25600	11.2	1
GW S6 055 GD57K	Elíptica	5700 K (IRC>80)	210 W	29000	24100	11.2	1

**NOTA:** versión completa con 2 driver DALI (2 direcciones diferentes). Tensión de alimentación 220-240V 50/60Hz.

Los datos técnicos pueden experimentar variaciones debido a la evolución continua de la tecnología LED.

Flujo Nominal referido a Tj=85°C.

**Datos fotométricos**

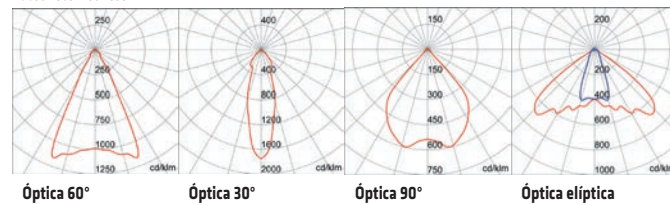

# Esalite HB

## ESALITE HB - 24K - VERSIONES DE SUSPENSIÓN CON CRISTAL



GW S6 352 GD

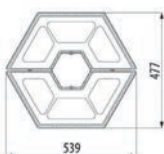

### VERSIONES LED - GRIS RAL 9006 - IP66 - CLASE I - DRIVER DALI



IP  
66

IK  
08

CONSTANT  
CURRENT  
DRIVER



Código	Óptica	Temperatura de color	Potencia de sistema	Flujo nominal (lm)	Lumen Output (lm)	Peso (kg)	Paq. Emb.
<b>Versiones: Luz cálida 3000K</b>							
GW S6 352 GD30K	30°	3000 K (IRC>80)	210 W	27000	20200	11.2	1
GW S6 353 GD30K	60°	3000 K (IRC>80)	210 W	27000	20600	11.2	1
GW S6 354 GD30K	90°	3000 K (IRC>80)	210 W	27000	21900	11.2	1
GW S6 355 GD30K	Elíptica	3000 K (IRC>80)	210 W	27000	20600	11.2	1
<b>Versiones: Luz neutra 4000K</b>							
GW S6 352 GD	30°	4000 K (IRC>80)	210 W	29000	21700	11.2	1
GW S6 353 GD	60°	4000 K (IRC>80)	210 W	29000	22200	11.2	1
GW S6 354 GD	90°	4000 K (IRC>80)	210 W	29000	23600	11.2	1
GW S6 355 GD	Elíptica	4000 K (IRC>80)	210 W	29000	22200	11.2	1
<b>Versiones: Luz fría 5700K</b>							
GW S6 352 GD57K	30°	5700 K (IRC>80)	210 W	29000	21700	11.2	1
GW S6 353 GD57K	60°	5700 K (IRC>80)	210 W	29000	22200	11.2	1
GW S6 354 GD57K	90°	5700 K (IRC>80)	210 W	29000	23600	11.2	1
GW S6 355 GD57K	Elíptica	5700 K (IRC>80)	210 W	29000	22200	11.2	1

NOTA: versión completa con 2 driver DALI (2 direcciones diferentes). Tensión de alimentación 220-240V 50/60Hz.

Los datos técnicos pueden experimentar variaciones debido a la evolución continua de la tecnología LED.

El flujo nominal está referido a Tj=85°C.

#### Datos fotométricos

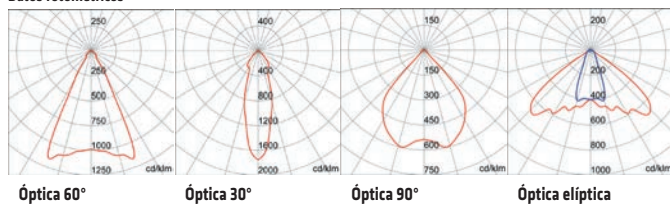



**ESALITE HB - 48K**



DALI

DIN 18032-3



**ESALITE HB - 48K - VERSIONES DE SUSPENSIÓN CON LENTES**



GW S6 082 GD

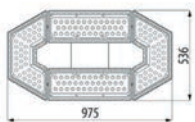

**VERSIONES LED - GRIS RAL 9006 - IP65 - CLASE I - DRIVER DALI**



**IP 65**

**IK 06**

**CONSTANT CURRENT DRIVER**

**5 AÑOS GARANTÍA**

Código	Óptica	Temperatura de color	Potencia de sistema	Flujo nominal (lm)	Lumen Output (lm)	Peso (kg)	Paq. Emb.
<b>Versiones: Luz cálida 3000K</b>							
GW S6 082 GD30K	30°	3000 K (IRC>80)	420 W	59000	43900	22.5	1
GW S6 083 GD30K	60°	3000 K (IRC>80)	420 W	59000	44900	22.5	1
GW S6 084 GD30K	90°	3000 K (IRC>80)	420 W	59000	47700	22.5	1
GW S6 085 GD30K	Eliptica	3000 K (IRC>80)	420 W	59000	44900	22.5	1
<b>Versiones: Luz neutra 4000K</b>							
GW S6 082 GD	30°	4000 K (IRC>80)	420 W	63000	47200	22.5	1
GW S6 083 GD	60°	4000 K (IRC>80)	420 W	63000	48300	22.5	1
GW S6 084 GD	90°	4000 K (IRC>80)	420 W	63000	51300	22.5	1
GW S6 085 GD	Eliptica	4000 K (IRC>80)	420 W	63000	48300	22.5	1
<b>Versiones: Luz fría 5700K</b>							
GW S6 082 GD57K	30°	5700 K (IRC>80)	420 W	63000	47200	22.5	1
GW S6 083 GD57K	60°	5700 K (IRC>80)	420 W	63000	48300	22.5	1
GW S6 084 GD57K	90°	5700 K (IRC>80)	420 W	63000	51300	22.5	1
GW S6 085 GD57K	Eliptica	5700 K (IRC>80)	420 W	63000	48300	22.5	1

**NOTA:** versión completa con 4 driver DALI (4 direcciones diferentes). Tensión de alimentación 220-240V 50/60Hz.

Los datos técnicos pueden experimentar variaciones debido a la evolución continua de la tecnología LED.

El flujo nominal está referido a Tj=85°C.

**Datos fotométricos**

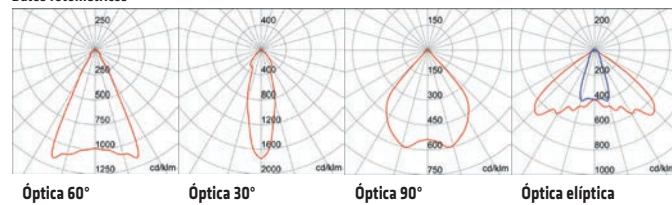

# Esalite HB

## ESALITE HB - 48K - VERSIONES DE SUSPENSIÓN CON CRISTAL



GW S6 382 GD

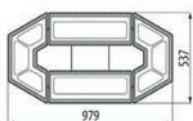

### VERSIONES LED - GRIS RAL 9006 - IP66 - CLASE I - DRIVER DALI



Código	Óptica	Temperatura de color	Potencia de sistema	Flujo nominal (lm)	Lumen Output (lm)	Peso (kg)	Paq. Emb.
<b>Versiones: Luz cálida 3000K</b>							
GW S6 382 GD30K	30°	3000 K (IRC>80)	420 W	59000	40400	22.5	1
GW S6 383 GD30K	60°	3000 K (IRC>80)	420 W	59000	41300	22.5	1
GW S6 384 GD30K	90°	3000 K (IRC>80)	420 W	59000	43900	22.5	1
GW S6 385 GD30K	Elíptica	3000 K (IRC>80)	420 W	59000	41300	22.5	1
<b>Versiones: Luz neutra 4000K</b>							
GW S6 382 GD	30°	4000 K (IRC>80)	420 W	63000	43500	22.5	1
GW S6 383 GD	60°	4000 K (IRC>80)	420 W	63000	44500	22.5	1
GW S6 384 GD	90°	4000 K (IRC>80)	420 W	63000	47200	22.5	1
GW S6 385 GD	Elíptica	4000 K (IRC>80)	420 W	63000	44500	22.5	1
<b>Versiones: Luz fría 5700K</b>							
GW S6 382 GD57K	30°	5700 K (IRC>80)	420 W	63000	43500	22.5	1
GW S6 383 GD57K	60°	5700 K (IRC>80)	420 W	63000	44500	22.5	1
GW S6 384 GD57K	90°	5700 K (IRC>80)	420 W	63000	47200	22.5	1
GW S6 385 GD57K	Elíptica	5700 K (IRC>80)	420 W	63000	44500	22.5	1

NOTA: versión completa con 4 driver DALI (4 direcciones diferentes). Tensión de alimentación 220-240V 50/60Hz.

Los datos técnicos pueden experimentar variaciones debido a la evolución continua de la tecnología LED.

El flujo nominal está referido a Tj=85°C.

#### Datos fotométricos

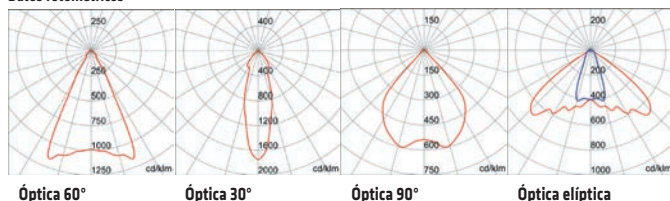

## ACCESORIOS PARA ESALITE HB

### ACCESORIOS PARA HB



GW S6 924

#### ACCESORIOS

Código	Descripción	Paq. Emb.
<b>Tipología: Kit de instalación</b>		
GW S6 921	Kit de suspensión para ESALITE	1/5
GW S6 922	Madeja de cadena para ESALITE (50 m)	1
GW S6 923	Caja de ganchos metálicos de suspensión en forma de ese (20 pz.)	1
GW S6 926	Caja de mosquetones metálicos (20 uds)	1
GW S6 924	Soporte para ESALITE 12K y 18K	1/2
GW S6 925	Soporte para ESALITE 24K	1/2
<b>Tipología: Detectores</b>		
GW S6 903	Sensor de proximidad PIR ESALITE 6K	1
GW S6 901	Sensor PIR ESALITE 12K y 18K	1
GW S6 902	Sensor PIR ESALITE 24K	1
GW S6 910	Telemando para la programación del sensor PIR	1

Para la versión de emergencia disponible bajo pedido también en 5700K.

# Esalite HB



## VERSÁTIL



La gama ESALITE ofrece siete diferentes tamaños de flujo de luz, cuatro ópticas y tres temperaturas de color de LED. Sus tres modalidades de instalación y dos colores garantizan la mejor integración del producto en cualquier entorno.

## FIABLE

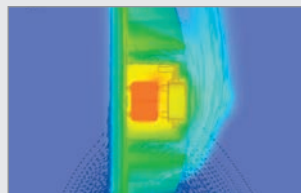

Desarrollada tras un profundo trabajo de investigación, la gama proporciona un flujo luminoso de alto rendimiento. Una disipación de calor ideal, estudiada con los software de modelado más avanzados, garantiza una alta calidad y larga vida útil.

## ANILLO INTEGRADO



Para garantizar una robustez óptima, ESALITE está diseñado con un anillo de fijación integrado durante el proceso de inyección. Esto proporciona una velocidad de fijación excepcional, incluso en situaciones extremas donde la manejabilidad y la instalación rápida son fundamentales.

## Características técnicas

<b>INSTALACIÓN</b>	Interior / exterior
<b>COLOUR</b>	RAL 9006 Gris
<b>MATERIALES</b>	
<b>Lentes</b>	PMMA
<b>Cierre</b>	Vidrio templado 4 mm
<b>Cuerpo</b>	Aluminio libre de cobre según EN AB 46100

<b>GRADO DE PROTECCIÓN</b>	IP65 (lente) or IP66 (cristal)
<b>RESISTENCIA A IMPACTOS</b>	IK06 (lente) or IK08 (cristal)
<b>CLASE DE AISLAMIENTO</b>	I
<b>PROTECCIÓN SOBRETENSIÓN</b>	> 6kv
<b>MARCAS DE CALIDAD</b>	CE

## Soluciones de instalación

### Proyecto: Almacén

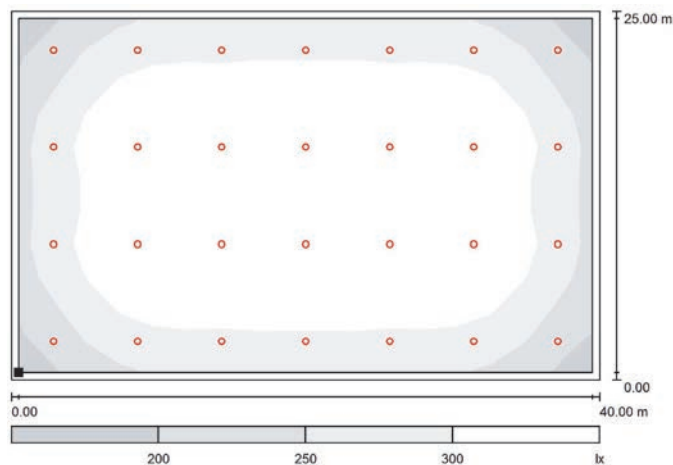

<b>Norma de referencia</b>	EN 12464-1:2011
<b>Referencia</b>	5.11.1
<b>Actividad: fabricación de cable</b>	Fabricación de cables y alambres
<b>Eav [lx]</b>	300 lux
<b>Uniformidad (Uo)</b>	0,6
<b>Dimensión de la habitación</b>	40x25x12 m
<b>Dispositivo</b>	ESALITE HB 16K - GWS6034GD
<b>Cantidad</b>	28
<b>Iluminación en el plano de trabajo (Em)</b>	305 lux
<b>Uniformidad (Uo)</b>	0,6
<b>Potencia total del sistema</b>	3,5 kW

# Elia HL

ELIA ha nacido, una nueva incorporación a la familia de productos GEWISS diseñada para una fácil reposición de luminarias existentes, rápida instalación y garantizada durante 5 años. ELIA HL - Highbay LED - es la nueva luminaria de suspensión para iluminar espacios interiores con techos altos. Adecuada para su empleo en la industria y servicios, garantiza un alto rendimiento y ahorro de energía, con muy bajo mantenimiento.



## ELIA HL - LED HIGHBAY



**IP  
65**

**IK  
08**



### LUMINARIAS LED DE ALTA POTENCIA PARA APLICACIONES INDUSTRIALES



ZC6

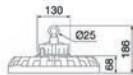

#### VERSIÓN M2

Código	Sistema de control	Óptica	Potencia de sistema	Lumen Output (lm)	Temperatura de color	Índice de reproducción cromática	Peso (kg)	Paq. Emb.
GW F1 000 MH840	ON OFF	60°	120 W	16900	4000 K	IRC 80	3.9	1
GW F1 000 ML840	ON OFF	90°	120 W	16100	4000 K	IRC 80	3.9	1
GW F1 000 MM840	ON OFF	120°	120 W	17000	4000 K	IRC 80	3.9	1
GW F1 001 MH840	DALI	60°	120 W	16900	4000 K	IRC 80	3.9	1
GW F1 001 ML840	DALI	90°	120 W	16100	4000 K	IRC 80	3.9	1
GW F1 001 MM840	DALI	120°	120 W	17000	4000 K	IRC 80	3.9	1

NOTA: Los datos técnicos pueden experimentar variaciones debido a la evolución continua de la tecnología LED.

#### Datos fotométricos

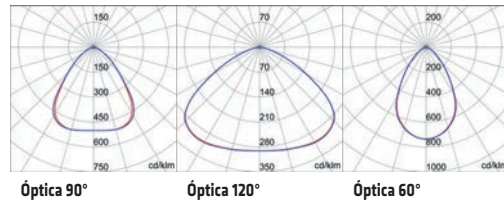

Óptica 90°

Óptica 120°

Óptica 60°



ZC6

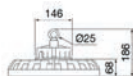

#### VERSIÓN L2

Código	Sistema de control	Óptica	Potencia de sistema	Lumen Output (lm)	Temperatura de color	Índice de reproducción cromática	Peso (kg)	Paq. Emb.
GW F1 000 QH840	ON OFF	60°	200 W	27850	4000 K	IRC 80	4.3	1
GW F1 000 QL840	ON OFF	90°	200 W	26900	4000 K	IRC 80	4.3	1
GW F1 000 QM840	ON OFF	120°	200 W	28000	4000 K	IRC 80	4.3	1
GW F1 001 QH840	DALI	60°	200 W	27850	4000 K	IRC 80	4.3	1
GW F1 001 QL840	DALI	90°	200 W	26900	4000 K	IRC 80	4.3	1
GW F1 001 QM840	DALI	120°	200 W	28000	4000 K	IRC 80	4.3	1

NOTA: Los datos técnicos pueden experimentar variaciones debido a la evolución continua de la tecnología LED.

#### Datos fotométricos

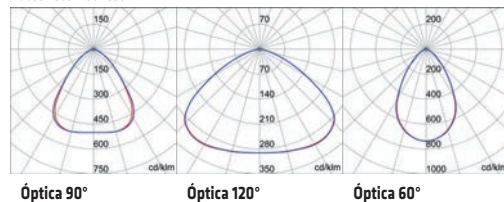

Óptica 90°

Óptica 120°

Óptica 60°

# ELIA HL

## VERSATILIDAD



Con sus dos potencias y flujos luminosos, sus 3 distribuciones fotométricas y su disponibilidad en versión DALI, ELIA HL es la alternativa perfecta para reemplazar las obsoletas luminarias de 250W y 400W de halogenuros metálicos, aportando un plus de conectividad.

## SENCILLEZ DE INSTALACIÓN



Con un peso muy contenido y un amplio anillo de fijación, su suspensión mediante cable de acero y mosquetón resulta inmediata. Además de suministra precableada con cable de alimentación para agilizar al máximo su conexión eléctrica.

## CALIDAD ASEGURADA



La cuidadosa selección de componentes y el estudio técnico de su conjunto, permite extender la garantía estándar hasta 5 años y obtener el respaldo de una marca de calidad de tanto prestigio europeo y mundial como es la marca ENEC.

## CARACTERÍSTICAS ÓPTICAS Y LUMINOTÉCNICAS

Ópticas	60°-90°-120°
Flujo luminoso	Hasta 28000 lm
Eficiencia luminosa	Hasta 142 lm/W
Temperatura de color	4.000 K
Índice de reproducción cromática	IRC 80
Tolerancia cromática	SDCM = 5
Clase fotobiológica	RGO

## MATERIALES

Cuerpo	Aluminio inyectado
Grupo óptico	Estructura óptica de alta eficiencia
Tornillería externa	Acero INOX
Acabado del color	Pintado en polvo

## INSTALACIÓN Y MANTENIMIENTO

Tipo de instalación y montaje	Suspensión
Cableado	Con cable de alimentación
Vano de alimentación	Independiente del vano óptico

## CARACTERÍSTICAS ELÉCTRICAS Y GESTIÓN DE LA LUZ

Tensión de alimentación	100/220-240 V
Frecuencia nominal	50/60 Hz
Alimentador	Incluido
Dispositivo de protección	Resistencia contra sobretensiones de 4 kV
Sistema de control	ON/OFF - DALI

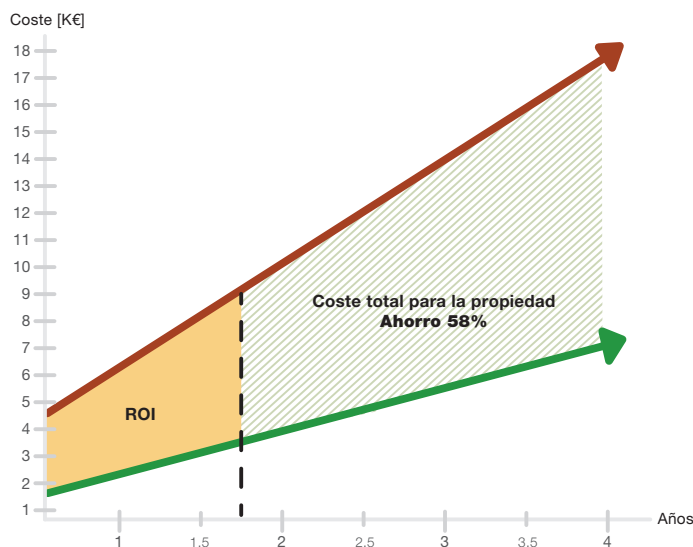

## PROYECTO EJEMPLO: OFICINA

Numero de aparatos	Sustitución de 24 aparatos de fuente tradicional
Iluminación media	300 lx
Periodo de funcionamiento	3.500 horas anuales
ROI (Retorno de la inversión)	Poco más de un año y medio
Coste de la energía	Fuente Eurostat 2017

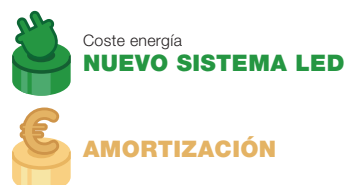

# Elia WL

ELIA ha nacido, una nueva incorporación a la familia de productos GEWISS diseñada para una fácil reposición de luminarias existentes, rápida instalación y garantizada durante 5 años. ELIA WL - Waterproof LED -, la primera de la familia ELIA, es una pantalla estanca con un diseño compacto y excelente eficiencia. La solución adecuada para un rápido retorno de la inversión a un buen precio.



## ELIA WL - LED ESTANCO



**IP  
66**

**IK  
08**



### VERSIONES ESTÁNDAR



GW S2 336 P



#### VERSIONES CON CABLE - IP66 - CLASE I

Código	Longitud	Temperatura de color	Potencia de sistema	Lumen Output (lm)	Peso (kg)	Paq. Emb.
<b>Tensión: 220 / 240 V - 50 / 60 Hz</b>						
<b>GW S2 336 P</b>	1200 mm	4000 K (IRC>80)	37 W	4500	1.7	1/108
<b>GW S2 358 P</b>	1500 mm	4000 K (IRC>80)	47 W	5700	2	1/108
<b>Tensión: 220/240 V - 50/60Hz - Cableado pasante</b>						
<b>GW S2 336 PL</b>	1200 mm	4000 K (IRC>80)	37 W	4500	1.7	1/108
<b>GW S2 358 PL</b>	1500 mm	4000 K (IRC>80)	47 W	5700	2	1/108

Versiones con LED 6500K (-65K) disponibles bajo pedido.

**NOTA:** Los datos técnicos pueden experimentar variaciones debido a la evolución continua de la tecnología LED.  
Flujo nominal referido a Tj=85°C.

#### Datos fotométricos

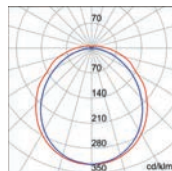

Difusor opal

### VERSIÓN EMERGENCIA



GW S2 336 PE



#### VERSIONES CON CABLE - IP66 - CLASE I

##### EMERGENCIA



Código	Longitud	Potencia de sistema	Lúmenes de output (lm)	Flujo lum. en emerg. (lm)	Peso (kg)	Paq. Emb.
<b>Tensión: 220 / 240 V - 50 / 60 Hz</b>						
<b>GW S2 336 PE</b>	1200 mm	42 W	4500	450	2.7	1/108
<b>GW S2 358 PE</b>	1500 mm	52 W	5700	570	3	1/108

**NOTA:** Autonomía de 3h con tiempo de recarga de 24h.

Los datos técnicos pueden experimentar variaciones debido a la evolución continua de la tecnología LED.

Flujo nominal referido a Tj=85°C.

Temperatura de trabajo: 0°C.

#### Datos fotométricos

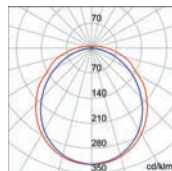

Difusor opal

# ELIA WL



## FÁCIL INSTALACIÓN



ELIA WL está pensada para una sustitución fácil y rápida de obsoletas luminarias de fluorescencia. Su sistema de fijación permite aprovechar los puntos de fijación existentes y su sistema de cableado no requiere un uso especial de herramientas.

## FIABILIDAD



El uso de materias primas de primera calidad, como el policarbonato del cuerpo y difusor, la elección de los led y driver de última generación y la atención a los detalles constructivos, permiten asegurar una larga vida de 50.000 hr (L80B50).

## CALIDAD ASEGURADA



La cuidadosa selección de componentes y el estudio técnico de su conjunto, permite extender la garantía estándar hasta 5 años y obtener el respaldo de una marca de calidad de tanto prestigio europeo y mundial como es la marca ENEC.

## CARACTERÍSTICAS ÓPTICAS Y LUMINOTÉCNICAS

Óptica	Opal difusora
Flujo luminoso	Hasta 5700 lm
Eficiencia luminosa	Hasta 122 lm/W
Temperatura de color	4000 K
Índice de reproducción cromática	IRC 80
Tolerancia cromática	SDCM = 5
Clase fotobiológica	RGO

## MATERIALES

Cuerpo	PC
Grupo óptico	PC
Acabado del color	PC coloreado en pasta

## INSTALACIÓN Y MANTENIMIENTO

Tipo de instalación y montaje	PARED / TECHO
Cableado	Con regleta
Vano de alimentación	Integrado

## CARACTERÍSTICAS ELÉCTRICAS Y GESTIÓN DE LA LUZ

Tensión de alimentación	220-240 V
Frecuencia nominal	50/60 Hz
Alimentador	Incluido
Sistema de control	ON/OFF

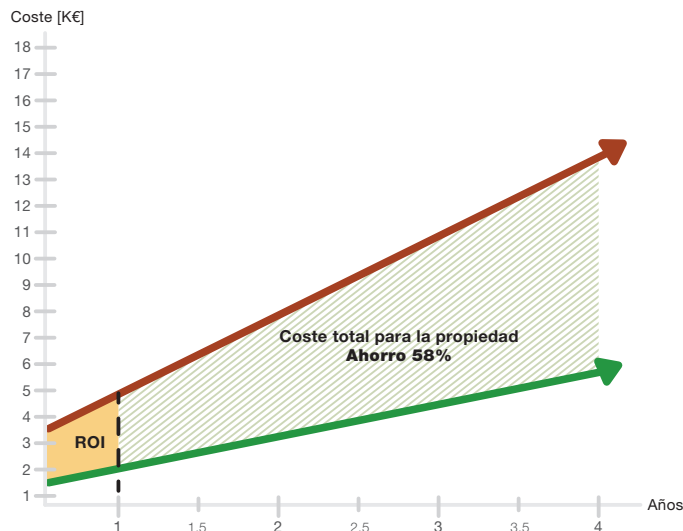

## PROYECTO EJEMPLO: PARKING

Numero de aparatos	Sustitución de 30 aparatos de fuente tradicional
Iluminación media	75 lx
Periodo de funcionamiento	6.000 horas anuales
ROI (Retorno de la inversión)	Un año
Coste de la energía	Fuente Eurostat 2017

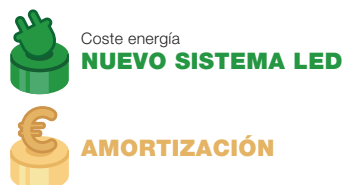

# Smart [3]

## Pantalla estanca LED

Smart [3] es la nueva gama de pantallas estancas LED que completan la oferta Smart. Apta para instalación a baja altura (por debajo de 4 m), producto completamente diseñado y desarrollado en Italia. Se caracterizan por su diseño elegante que realza las características de la tecnología LED, por su consumo energético extremadamente reducido, por su elevada resistencia a impactos y por su facilidad y rapidez de instalación.



### SMART[3]



IP 66 IP 69

IK 08



GWT 850°C



### SMART[3] - 800



GW S3 118 P



#### DIFUSOR OPAL



CONSTANT CURRENT DRIVER



Código	Sistema de control	Cableado	Temperatura de color	Índice de reproducción cromática	Lumen Output (lm)	Potencia de sistema	Peso (kg)	Paq. Emb.
GW S3 218 P	ON / OFF	Stand alone	4000 K	IRC>80	3200	27 W	1.5	1/90
GW S3 218 P30K	ON / OFF	Stand alone	3000 K	IRC>80	3000	27 W	1.5	1/90
GW S3 218 P57K	ON / OFF	Stand alone	5700 K	IRC>80	3200	27 W	1.5	1/90
GW S3 218 PL	ON / OFF	Cableado pasante	4000 K	IRC>80	3200	27 W	1.5	1/90
GW S3 218 PL30K	ON / OFF	Cableado pasante	3000 K	IRC>80	3000	27 W	1.5	1/90
GW S3 218 PL57K	ON / OFF	Cableado pasante	5700 K	IRC>80	3200	27 W	1.5	1/90
GW S3 218 PD	DALI	Stand alone	4000 K	IRC>80	3200	27 W	1.5	1/90
GW S3 218 PD30K	DALI	Stand alone	3000 K	IRC>80	3000	27 W	1.5	1/90
GW S3 218 PD57K	DALI	Stand alone	5700 K	IRC>80	3200	27 W	1.5	1/90
GW S3 218 PLD	DALI	Cableado pasante	4000 K	IRC>80	3200	27 W	1.5	1/90
GW S3 218 PLD30K	DALI	Cableado pasante	3000 K	IRC>80	3000	27 W	1.5	1/90
GW S3 218 PLD57K	DALI	Cableado pasante	5700 K	IRC>80	3200	27 W	1.5	1/90

Versiones con LED 3000K (-30K) o 5700K (-57K) disponibles bajo pedido.

**NOTA:** Los datos técnicos pueden experimentar variaciones debido a la evolución continua de la tecnología LED.

Flujo nominal referido a Tj=85°C.

Temperatura máxima de funcionamiento: +50°C.

**ACCESORIOS SUMINISTRADOS:** Conector hembra (tapón de cierre solo en la versión de línea pasante).

Luminarias máximas en línea: 25 unidades.

#### Datos fotométricos

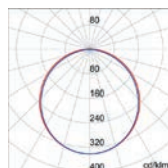

Difusor opal



**DIFUSOR TRASLÚCIDO**



**CONSTANT  
CURRENT  
DRIVER**



GW S3 218 T



Código	Sistema de control	Cableado	Temperatura de color	Índice de reproducción cromática	Lumen Output (lm)	Potencia de sistema	Peso (kg)	Paq. Emb.
GW S3 218 T	ON / OFF	Stand alone	4000 K	IRC>80	3400	27 W	1.5	1/90
GW S3 218 T30K	ON / OFF	Stand alone	3000 K	IRC>80	3200	27 W	1.5	1/90
GW S3 218 T57K	ON / OFF	Stand alone	5700 K	IRC>80	3400	27 W	1.5	1/90
GW S3 218 TL	ON / OFF	Cableado pasante	4000 K	IRC>80	3400	27 W	1.5	1/90
GW S3 218 TL30K	ON / OFF	Cableado pasante	3000 K	IRC>80	3200	27 W	1.5	1/90
GW S3 218 TL57K	ON / OFF	Cableado pasante	5700 K	IRC>80	3400	27 W	1.5	1/90
GW S3 218 TD	DALI	Stand alone	4000 K	IRC>80	3400	27 W	1.5	1/90
GW S3 218 TD30K	DALI	Stand alone	3000 K	IRC>80	3200	27 W	1.5	1/90
GW S3 218 TD57K	DALI	Stand alone	5700 K	IRC>80	3400	27 W	1.5	1/90
GW S3 218 TLD	DALI	Cableado pasante	4000 K	IRC>80	3400	27 W	1.5	1/90
GW S3 218 TLD30K	DALI	Cableado pasante	3000 K	IRC>80	3200	27 W	1.5	1/90
GW S3 218 TLD57K	DALI	Cableado pasante	5700 K	IRC>80	3400	27 W	1.5	1/90

Versiones con LED 3000K (-30K) o 5700K (-57K) disponibles bajo pedido.

**NOTA:** Los datos técnicos pueden experimentar variaciones debido a la evolución continua de la tecnología LED.

Flujo nominal referido a Tj=85°C.

Temperatura máxima de funcionamiento: +50°C.

**ACCESORIOS SUMINISTRADOS:** Conector hembra (tapón de cierre solo en la versión de cableado pasante).

Luminarias máximas en línea: 25 unidades.

**Datos fotométricos**

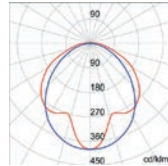

Difusor traslúcido

**SMART[3] - 1200**

**DIFUSOR OPAL**



**CONSTANT  
CURRENT  
DRIVER**



GW S3 136 P

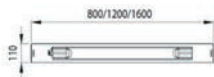

Código	Sistema de control	Cableado	Temperatura de color	Índice de reproducción cromática	Lumen Output (lm)	Potencia de sistema	Peso (kg)	Paq. Emb.
GW S3 236 P	ON / OFF	Stand alone	4000 K	IRC>80	4500	40 W	2	1/90
GW S3 236 P30K	ON / OFF	Stand alone	3000 K	IRC>80	4300	40 W	2	1/90
GW S3 236 P57K	ON / OFF	Stand alone	5700 K	IRC>80	4500	40 W	2	1/90
GW S3 236 PL	ON / OFF	Cableado pasante	4000 K	IRC>80	4500	40 W	2	1/90
GW S3 236 PL30K	ON / OFF	Cableado pasante	3000 K	IRC>80	4300	40 W	2	1/90
GW S3 236 PL57K	ON / OFF	Cableado pasante	5700 K	IRC>80	4500	40 W	2	1/90
GW S3 236 PD	DALI	Stand alone	4000 K	IRC>80	4500	40 W	2	1/90
GW S3 236 PD30K	DALI	Stand alone	3000 K	IRC>80	4300	40 W	2	1/90
GW S3 236 PD57K	DALI	Stand alone	5700 K	IRC>80	4500	40 W	2	1/90
GW S3 236 PLD	DALI	Cableado pasante	4000 K	IRC>80	4500	40 W	2	1/90
GW S3 236 PLD30K	DALI	Cableado pasante	3000 K	IRC>80	4300	40 W	2	1/90
GW S3 236 PLD57K	DALI	Cableado pasante	5700 K	IRC>80	4500	40 W	2	1/90

Versiones con LED 3000K (-30K) o 5700K (-57K) disponibles bajo pedido.

**NOTA:** Los datos técnicos pueden experimentar variaciones debido a la evolución continua de la tecnología LED.

Flujo nominal referido a Tj=85°C.

Temperatura máxima de funcionamiento: +50°C.

**ACCESORIOS SUMINISTRADOS:** Conector hembra (tapón de cierre solo en la versión de línea pasante).

Luminarias máximas en línea: 25 unidades.

**Datos fotométricos**

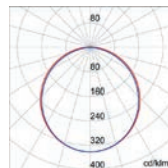

Difusor opal



GW S3 136 T



## DIFUSOR TRASLÚCIDO



**CONSTANT  
CURRENT  
DRIVER**



Código	Sistema de control	Cableado	Temperatura de color	Índice de reproducción cromática	Lumen Output (lm)	Potencia de sistema	Peso (kg)	Paq. Emb.
GW S3 236 T	ON / OFF	Stand alone	4000 K	IRC>80	4900	40 W	2	1/90
GW S3 236 T30K	ON / OFF	Stand alone	3000 K	IRC>80	4600	40 W	2	1/90
GW S3 236 T57K	ON / OFF	Stand alone	5700 K	IRC>80	4900	40 W	2	1/90
GW S3 236 TL	ON / OFF	Cableado pasante	4000 K	IRC>80	4900	40 W	2	1/90
GW S3 236 TL30K	ON / OFF	Cableado pasante	3000 K	IRC>80	4600	40 W	2	1/90
GW S3 236 TL57K	ON / OFF	Cableado pasante	5700 K	IRC>80	4900	40 W	2	1/90
GW S3 236 TD	DALI	Stand alone	4000 K	IRC>80	4900	40 W	2	1/90
GW S3 236 TD30K	DALI	Stand alone	3000 K	IRC>80	4600	40 W	2	1/90
GW S3 236 TD57K	DALI	Stand alone	5700 K	IRC>80	4900	40 W	2	1/90
GW S3 236 TLD	DALI	Cableado pasante	4000 K	IRC>80	4900	40 W	2	1/90
GW S3 236 TLD30K	DALI	Cableado pasante	3000 K	IRC>80	4600	40 W	2	1/90
GW S3 236 TLD57K	DALI	Cableado pasante	5700 K	IRC>80	4900	40 W	2	1/90

Versiones con LED 3000K (-30K) o 5700K (-57K) disponibles bajo pedido.

**NOTA:** Los datos técnicos pueden experimentar variaciones debido a la evolución continua de la tecnología LED.

Flujo nominal referido a Tj=85°C.

Temperatura máxima de funcionamiento: +50°C.

**ACCESORIOS SUMINISTRADOS:** Conector hembra (tapón de cierre solo en la versión de línea pasante).

Luminarias máximas en línea: 25 piezas.

### Datos fotométricos

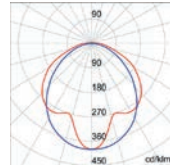

Difusor traslúcido

## SMART[3] - 1600



GW S3 158 P

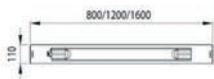

## DIFUSOR OPAL



**CONSTANT  
CURRENT  
DRIVER**



Código	Sistema de control	Cableado	Temperatura de color	Índice de reproducción cromática	Lumen Output (lm)	Potencia de sistema	Peso (kg)	Paq. Emb.
GW S3 258 P	ON / OFF	Stand alone	4000 K	IRC>80	6000	50 W	2.5	1/90
GW S3 258 P30K	ON / OFF	Stand alone	3000 K	IRC>80	5600	50 W	2.5	1/90
GW S3 258 P57K	ON / OFF	Stand alone	5700 K	IRC>80	6000	50 W	2.5	1/90
GW S3 258 PL	ON / OFF	Cableado pasante	4000 K	IRC>80	6000	50 W	2.5	1/90
GW S3 258 PL30K	ON / OFF	Cableado pasante	3000 K	IRC>80	5600	50 W	2.5	1/90
GW S3 258 PL57K	ON / OFF	Cableado pasante	5700 K	IRC>80	6000	50 W	2.5	1/90
GW S3 258 PD	DALI	Stand alone	4000 K	IRC>80	6000	50 W	2.5	1/90
GW S3 258 PD30K	DALI	Stand alone	3000 K	IRC>80	5600	50 W	2.5	1/90
GW S3 258 PD57K	DALI	Stand alone	5700 K	IRC>80	6000	50 W	2.5	1/90
GW S3 258 PLD	DALI	Cableado pasante	4000 K	IRC>80	6000	50 W	2.5	1/90
GW S3 258 PLD30K	DALI	Cableado pasante	3000 K	IRC>80	5600	50 W	2.5	1/90
GW S3 258 PLD57K	DALI	Cableado pasante	5700 K	IRC>80	6000	50 W	2.5	1/90

Versiones con LED 3000K (-30K) o 5700K (-57K) disponibles bajo pedido.

**NOTA:** Los datos técnicos pueden experimentar variaciones debido a la evolución continua de la tecnología LED.

Flujo nominal referido a Tj=85°C.

Temperatura máxima de funcionamiento: +50°C.

**ACCESORIOS SUMINISTRADOS:** Conector hembra (tapón de cierre solo en la versión de línea pasante).

Luminarias máximas en línea: 25 unidades.

### Datos fotométricos

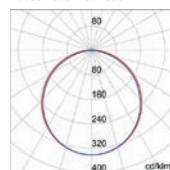

Difusor opal

**DIFUSOR TRASLÚCIDO**



**CONSTANT  
CURRENT  
DRIVER**



GW S3 158 T



Código	Sistema de control	Cableado	Temperatura de color	Índice de reproducción cromática	Lumen Output (lm)	Potencia de sistema	Peso (kg)	Paq. Emb.
GW S3 258 T	ON / OFF	Stand alone	4000 K	IRC>80	6500	50 W	2.5	1/90
GW S3 258 T30K	ON / OFF	Stand alone	3000 K	IRC>80	6100	50 W	2.5	1/90
GW S3 258 T57K	ON / OFF	Stand alone	5700 K	IRC>80	6500	50 W	2.5	1/90
GW S3 258 TL	ON / OFF	Cableado pasante	4000 K	IRC>80	6500	50 W	2.5	1/90
GW S3 258 TL30K	ON / OFF	Cableado pasante	3000 K	IRC>80	6100	50 W	2.5	1/90
GW S3 258 TL57K	ON / OFF	Cableado pasante	5700 K	IRC>80	6500	50 W	2.5	1/90
GW S3 258 TD	DALI	Stand alone	4000 K	IRC>80	6500	50 W	2.5	1/90
GW S3 258 TD30K	DALI	Stand alone	3000 K	IRC>80	6100	50 W	2.5	1/90
GW S3 258 TD57K	DALI	Stand alone	5700 K	IRC>80	6500	50 W	2.5	1/90
GW S3 258 TLD	DALI	Cableado pasante	4000 K	IRC>80	6500	50 W	2.5	1/90
GW S3 258 TLD30K	DALI	Cableado pasante	3000 K	IRC>80	6100	50 W	2.5	1/90
GW S3 258 TLD57K	DALI	Cableado pasante	5700 K	IRC>80	6500	50 W	2.5	1/90

Versiones con LED 3000K (-30K) o 5700K (-57K) disponibles bajo pedido.

**NOTA:** Los datos técnicos pueden experimentar variaciones debido a la evolución continua de la tecnología LED.

Flujo nominal referido a Tj=85°C.

Temperatura máxima de funcionamiento: +50°C.

**ACCESORIOS SUMINISTRADOS:** Conector hembra (tapón de cierre solo en la versión de línea pasante).

Luminarias máximas en línea: 25 unidades.

**Datos fotométricos**

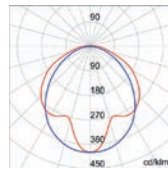

Difusor traslúcido

**ACCESORIOS**

**COMPLEMENTOS TÉCNICOS PARA INSTALACIÓN**



GW S3 192

Código	Descripción	Paq. Emb.
GW S3 191	Par de soporte de fijación a pared para 30° ó 45°	1/10
GW S3 192	Conector macho 2P 10A	1/10
GW S3 193	Unión flexible para tubo de 20 mm	1/10

**KIT DE EMERGENCIA**

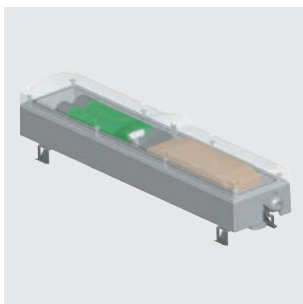

GW S3 198

Código	Descripción	Autonomía	Paq. Emb.
GW S3 198	Kit de emergencia 3 h Smart [3] cableado pasante	3 h	1

**NOTA:** Baterías Ni-Mh. 3h de autonomía con 24h de tiempo de recarga. Dispositivo de emergencia apto únicamente para la versión de cableado pasante.

**INCLUYE:** cable de entrada con conector macho/hembra; cable de entrada con conector hembra.

# Smart [3]



## MODULARIDAD



Smart [3] está disponible en tres tamaños, en versión estándar o de cableado pasante, para una instalación fácil y rápida. Pueden ser alimentadas por la red eléctrica o por baterías.

## VERSATILIDAD



Con una gran variedad de niveles de potencia, alta eficiencia (HE) y versiones de alto flujo (HLO), así como una nueva opción de haz medio, la gama da respuesta a cualquier necesidad de iluminación e instalación.

## CONECTIVIDAD



Smart [3] está diseñada para la comunicación con sistemas IoT, lo que permite al usuario controlar remotamente el consumo, encendido, programación y realizar pruebas de eficiencia. Para un sistema SMART cada vez más INTELIGENTE.



800



1200



1600

<b>Óptica</b>	Microprismática translúcida Opal		
<b>Control de luminancia y deslumbramiento</b>	UGR ≤ 22/UGR ≤ 25	UGR ≤ 25	UGR ≤ 25
<b>Flujo luminoso del dispositivo</b>	de 1500 lm a 3400 lm	de 2300 lm a 4900 lm	de 3000 lm a 6500 lm
<b>Eficiencia lumínica</b>	de 100 lm/W a 126 lm/W	de 108 lm/W a 125 lm/W	de 112 lm/W a 131 lm/W
<b>Temperatura de color</b>	3000 K/4000 K/5700 K		
<b>Índice de reproducción cromática</b>	IRC >80		
<b>Consumo energético</b>	hasta 27 W	hasta 40 W	hasta 50 W
<b>Ajuste de color según la desviación estándar</b>	SDCM = 3		
<b>Vida útil</b>	L90B50 (Tq +25 °C) = 50 000 h L80B10 (Tq +25 °C) = 100 000 h		
<b>Clase fotobiológica</b>	RG0		
<b>Peso</b>	1,7 kg	2,4 kg	4,0 kg
<b>Tensión de alimentación</b>	220÷240 V		
<b>Temperatura de empleo</b>	-25 °C ÷ +50 °C		
<b>Frecuencia nominal</b>	50/60 Hz		
<b>Dispositivo de protección</b>	MD 1 KV/MC 2 KV		
<b>Sistema de control/Cableado</b>	Estándar: ON/OFF Estándar: DALI Cableado pasante: ON/OFF Cableado pasante: DALI		
<b>Clase de aislamiento</b>	II		
<b>Índice de protección</b>	IP66/IP69		
<b>Resistencia a impactos</b>	IK08		
<b>Test del hilo incandescente</b>	850 °C		

EJEMPLO DE SOLUCIÓN DE DISEÑO:

## Aparcamiento interior

### NORMA DE REFERENCIA

<b>EN 12464-1:2011 - Aparcamientos públicos interiores</b>	<b>Iluminación:</b>	<b>Uniformidad 1:</b>
pto. 5.34.4: carriles de tráfico	E med $\geq 75$ lux	E mín/E med $\geq 0,40$



### VALORES OBTENIDOS

<b>EN 12464-1:2011 - Aparcamientos públicos interiores</b>	<b>Iluminación:</b>	<b>Uniformidad 1:</b>
pto. 5.34.4: carriles de tráfico	E med $\geq 78$ lux	E mín/E med $\geq 0,78$

### DATOS ZONALES

<b>Superficie del proyecto</b>	<b>Altura de instalación:</b>	<b>Tipo de instalación:</b>
1706 m <sup>2</sup>	3 m	techo

### PRODUCTOS INSTALADOS

Código	Descripción	Cantidad
GWS3236P	Smart [3] - Opal - Estándar - 1200MM - LED CCT4000K IRC80 - CL 2	41

# Smart [3] Plus

## Pantallas estancas LED

La gama Smart [3] Plus es una completa familia de pantallas estancas LED, fabricadas totalmente en policarbonato. Aptas para entornos industriales de entre 2 y 9 metros de altura, ha sido diseñada, desarrollada y fabricada íntegramente en Italia. Presenta un diseño elegante que realza las características únicas de la tecnología LED más avanzada, ofreciendo un consumo de energía extremadamente bajo, alta resistencia a impactos y una instalación sencilla y rápida. Pueden sustituir fluorescentes de alto flujo y luminarias de suspensión tradicionales hasta 10.000 lm. Su alto flujo luminoso permite reducir la cantidad de luminarias instaladas, manteniendo el mismo nivel luminoso.



### SMART[3] PLUS - LUMINARIAS ESTANCAS PARA LA INDUSTRIA 4.0



IP 66 IP 69

IK 08

GWT 850°C



#### SMART[3] PLUS - 800



GW S3 120 AP830

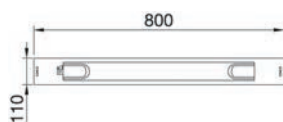

#### DIFUSOR OPAL

Código	Sistema de control	Cableado	Temperatura de color	Índice de reproducción cromática	Lumen Output (lm)	Potencia de sistema	Peso (kg)	Paq. Emb.
GW S3 120 AP830	ON / OFF	Stand alone	3000 K	IRC>80	3200	25 W	1.7	1/90
GW S3 120 AP840	ON / OFF	Stand alone	4000 K	IRC>80	3400	25 W	1.7	1/90
GW S3 120 AP857	ON / OFF	Stand alone	5700 K	IRC>80	3400	25 W	1.7	1/90
GW S3 120 AP930	ON / OFF	Stand alone	3000 K	IRC>90	2500	25 W	1.7	1/90
GW S3 120 AP940	ON / OFF	Stand alone	4000 K	IRC>90	2700	25 W	1.7	1/90
GW S3 120 AP957	ON / OFF	Stand alone	5700 K	IRC>90	2700	25 W	1.7	1/90
GW S3 122 AP830	ON / OFF	Cableado pasante	3000 K	IRC>80	3200	25 W	1.7	1/90
GW S3 122 AP840	ON / OFF	Cableado pasante	4000 K	IRC>80	3400	25 W	1.7	1/90
GW S3 122 AP857	ON / OFF	Cableado pasante	5700 K	IRC>80	3400	25 W	1.7	1/90
GW S3 122 AP930	ON / OFF	Cableado pasante	3000 K	IRC>90	2500	25 W	1.7	1/90
GW S3 122 AP940	ON / OFF	Cableado pasante	4000 K	IRC>90	2700	25 W	1.7	1/90
GW S3 122 AP957	ON / OFF	Cableado pasante	5700 K	IRC>90	2700	25 W	1.7	1/90
GW S3 121 AP830	DALI	Stand alone	3000 K	IRC>80	3200	26 W	1.7	1/90
GW S3 121 AP840	DALI	Stand alone	4000 K	IRC>80	3400	26 W	1.7	1/90
GW S3 121 AP857	DALI	Stand alone	5700 K	IRC>80	3400	26 W	1.7	1/90
GW S3 121 AP930	DALI	Stand alone	3000 K	IRC>90	2500	26 W	1.7	1/90
GW S3 121 AP940	DALI	Stand alone	4000 K	IRC>90	2700	26 W	1.7	1/90
GW S3 121 AP957	DALI	Stand alone	5700 K	IRC>90	2700	26 W	1.7	1/90
GW S3 123 AP830	DALI	Cableado pasante	3000 K	IRC>80	3200	26 W	1.7	1/90
GW S3 123 AP840	DALI	Cableado pasante	4000 K	IRC>80	3400	26 W	1.7	1/90
GW S3 123 AP857	DALI	Cableado pasante	5700 K	IRC>80	3400	26 W	1.7	1/90
GW S3 123 AP930	DALI	Cableado pasante	3000 K	IRC>90	2500	26 W	1.7	1/90
GW S3 123 AP940	DALI	Cableado pasante	4000 K	IRC>90	2700	26 W	1.7	1/90
GW S3 123 AP957	DALI	Cableado pasante	5700 K	IRC>90	2700	26 W	1.7	1/90

NOTA: Los datos técnicos pueden experimentar variaciones debido a la evolución continua de la tecnología LED.

#### Datos fotométricos

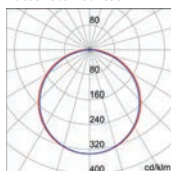

Difusor opal



GW S3 120 AT830

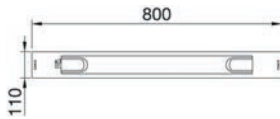

**DIFUSOR TRASLÚCIDO**

Código	Sistema de control	Cableado	Temperatura de color	Índice de reproducción cromática	Lumen Output (lm)	Potencia de sistema	Peso (kg)	Paq. Emb.
GW S3 120 AT830	ON / OFF	Stand alone	3000 K	IRC>80	3700	25 W	1.7	1/90
GW S3 120 AT840	ON / OFF	Stand alone	4000 K	IRC>80	3900	25 W	1.7	1/90
GW S3 120 AT857	ON / OFF	Stand alone	5700 K	IRC>80	3900	25 W	1.7	1/90
GW S3 120 AT930	ON / OFF	Stand alone	3000 K	IRC>90	2900	25 W	1.7	1/90
GW S3 120 AT940	ON / OFF	Stand alone	4000 K	IRC>90	3100	25 W	1.7	1/90
GW S3 120 AT957	ON / OFF	Stand alone	5700 K	IRC>90	3100	25 W	1.7	1/90
GW S3 122 AT830	ON / OFF	Cableado pasante	3000 K	IRC>80	3700	25 W	1.7	1/90
GW S3 122 AT840	ON / OFF	Cableado pasante	4000 K	IRC>80	3900	25 W	1.7	1/90
GW S3 122 AT857	ON / OFF	Cableado pasante	5700 K	IRC>80	3900	25 W	1.7	1/90
GW S3 122 AT930	ON / OFF	Cableado pasante	3000 K	IRC>90	2900	25 W	1.7	1/90
GW S3 122 AT940	ON / OFF	Cableado pasante	4000 K	IRC>90	3100	25 W	1.7	1/90
GW S3 122 AT957	ON / OFF	Cableado pasante	5700 K	IRC>90	3100	25 W	1.7	1/90
GW S3 121 AT830	DALI	Stand alone	3000 K	IRC>80	3700	26 W	1.7	1/90
GW S3 121 AT840	DALI	Stand alone	4000 K	IRC>80	3900	26 W	1.7	1/90
GW S3 121 AT857	DALI	Stand alone	5700 K	IRC>80	3900	26 W	1.7	1/90
GW S3 121 AT930	DALI	Stand alone	3000 K	IRC>90	2900	26 W	1.7	1/90
GW S3 121 AT940	DALI	Stand alone	4000 K	IRC>90	3100	26 W	1.7	1/90
GW S3 121 AT957	DALI	Stand alone	5700 K	IRC>90	3100	26 W	1.7	1/90
GW S3 123 AT830	DALI	Cableado pasante	3000 K	IRC>80	3700	26 W	1.7	1/90
GW S3 123 AT840	DALI	Cableado pasante	4000 K	IRC>80	3900	26 W	1.7	1/90
GW S3 123 AT857	DALI	Cableado pasante	5700 K	IRC>80	3900	26 W	1.7	1/90
GW S3 123 AT930	DALI	Cableado pasante	3000 K	IRC>90	2900	26 W	1.7	1/90
GW S3 123 AT940	DALI	Cableado pasante	4000 K	IRC>90	3100	26 W	1.7	1/90
GW S3 123 AT957	DALI	Cableado pasante	5700 K	IRC>90	3100	26 W	1.7	1/90

NOTA: Los datos técnicos pueden experimentar variaciones debido a la evolución continua de la tecnología LED.

**Datos fotométricos**

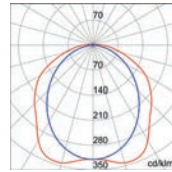

**Difusor transparente**

# Smart [3] Plus

## SMART[3] PLUS - 1200



GW S3 220 AP830

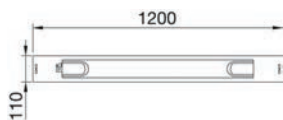

### DIFUSOR OPAL

Código	Sistema de control	Cableado	Temperatura de color	Índice de reproducción cromática	Lumen Output (lm)	Potencia de sistema	Peso (kg)	Paq. Emb.
GW S3 220 AP830	ON / OFF	Stand alone	3000 K	IRC>80	4700	36 W	2.4	1/90
GW S3 220 AP840	ON / OFF	Stand alone	4000 K	IRC>80	5000	36 W	2.4	1/90
GW S3 220 AP857	ON / OFF	Stand alone	5700 K	IRC>80	5000	36 W	2.4	1/90
GW S3 220 AP930	ON / OFF	Stand alone	3000 K	IRC>90	3700	36 W	2.4	1/90
GW S3 220 AP940	ON / OFF	Stand alone	4000 K	IRC>90	3900	36 W	2.4	1/90
GW S3 220 AP957	ON / OFF	Stand alone	5700 K	IRC>90	3900	36 W	2.4	1/90
GW S3 222 AP830	ON / OFF	Cableado pasante	3000 K	IRC>80	4700	36 W	2.4	1/90
GW S3 222 AP840	ON / OFF	Cableado pasante	4000 K	IRC>80	5000	36 W	2.4	1/90
GW S3 222 AP857	ON / OFF	Cableado pasante	5700 K	IRC>80	5000	36 W	2.4	1/90
GW S3 222 AP930	ON / OFF	Cableado pasante	3000 K	IRC>90	3700	36 W	2.4	1/90
GW S3 222 AP940	ON / OFF	Cableado pasante	4000 K	IRC>90	3900	36 W	2.4	1/90
GW S3 222 AP957	ON / OFF	Cableado pasante	5700 K	IRC>90	3900	36 W	2.4	1/90
GW S3 221 AP830	DALI	Stand alone	3000 K	IRC>80	4700	38 W	2.4	1/90
GW S3 221 AP840	DALI	Stand alone	4000 K	IRC>80	5000	38 W	2.4	1/90
GW S3 221 AP857	DALI	Stand alone	5700 K	IRC>80	5000	38 W	2.4	1/90
GW S3 221 AP930	DALI	Stand alone	3000 K	IRC>90	3700	38 W	2.4	1/90
GW S3 221 AP940	DALI	Stand alone	4000 K	IRC>90	3900	38 W	2.4	1/90
GW S3 221 AP957	DALI	Stand alone	5700 K	IRC>90	3900	38 W	2.4	1/90
GW S3 223 AP830	DALI	Cableado pasante	3000 K	IRC>80	4700	38 W	2.4	1/90
GW S3 223 AP840	DALI	Cableado pasante	4000 K	IRC>80	5000	38 W	2.4	1/90
GW S3 223 AP857	DALI	Cableado pasante	5700 K	IRC>80	5000	38 W	2.4	1/90
GW S3 223 AP930	DALI	Cableado pasante	3000 K	IRC>90	3700	38 W	2.4	1/90
GW S3 223 AP940	DALI	Cableado pasante	4000 K	IRC>90	3900	38 W	2.4	1/90
GW S3 223 AP957	DALI	Cableado pasante	5700 K	IRC>90	3900	38 W	2.4	1/90

NOTA: Los datos técnicos pueden experimentar variaciones debido a la evolución continua de la tecnología LED.

### Datos fotométricos

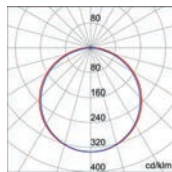

Difusor opal

### DIFUSOR TRASLÚCIDO

Código	Sistema de control	Cableado	Temperatura de color	Índice de reproducción cromática	Lumen Output (lm)	Potencia de sistema	Peso (kg)	Paq. Emb.
GW S3 220 AT830	ON / OFF	Stand alone	3000 K	IRC>80	5400	36 W	2.4	1/90
GW S3 220 AT840	ON / OFF	Stand alone	4000 K	IRC>80	5700	36 W	2.4	1/90
GW S3 220 AT857	ON / OFF	Stand alone	5700 K	IRC>80	5700	36 W	2.4	1/90
GW S3 220 AT930	ON / OFF	Stand alone	3000 K	IRC>90	4200	36 W	2.4	1/90
GW S3 220 AT940	ON / OFF	Stand alone	4000 K	IRC>90	4500	36 W	2.4	1/90
GW S3 220 AT957	ON / OFF	Stand alone	5700 K	IRC>90	4500	36 W	2.4	1/90
GW S3 222 AT830	ON / OFF	Cableado pasante	3000 K	IRC>80	5400	36 W	2.4	1/90
GW S3 222 AT840	ON / OFF	Cableado pasante	4000 K	IRC>80	5700	36 W	2.4	1/90
GW S3 222 AT857	ON / OFF	Cableado pasante	5700 K	IRC>80	5700	36 W	2.4	1/90
GW S3 222 AT930	ON / OFF	Cableado pasante	3000 K	IRC>90	4200	36 W	2.4	1/90
GW S3 222 AT940	ON / OFF	Cableado pasante	4000 K	IRC>90	4500	36 W	2.4	1/90
GW S3 222 AT957	ON / OFF	Cableado pasante	5700 K	IRC>90	4500	36 W	2.4	1/90
GW S3 221 AT830	DALI	Stand alone	3000 K	IRC>80	5400	38 W	2.4	1/90
GW S3 221 AT840	DALI	Stand alone	4000 K	IRC>80	5700	38 W	2.4	1/90
GW S3 221 AT857	DALI	Stand alone	5700 K	IRC>80	5700	38 W	2.4	1/90
GW S3 221 AT930	DALI	Stand alone	3000 K	IRC>90	4200	38 W	2.4	1/90
GW S3 221 AT940	DALI	Stand alone	4000 K	IRC>90	4500	38 W	2.4	1/90
GW S3 221 AT957	DALI	Stand alone	5700 K	IRC>90	4500	38 W	2.4	1/90
GW S3 223 AT830	DALI	Cableado pasante	3000 K	IRC>80	5400	38 W	2.4	1/90
GW S3 223 AT840	DALI	Cableado pasante	4000 K	IRC>80	5700	38 W	2.4	1/90
GW S3 223 AT857	DALI	Cableado pasante	5700 K	IRC>80	5700	38 W	2.4	1/90
GW S3 223 AT930	DALI	Cableado pasante	3000 K	IRC>90	4200	38 W	2.4	1/90
GW S3 223 AT940	DALI	Cableado pasante	4000 K	IRC>90	4500	38 W	2.4	1/90
GW S3 223 AT957	DALI	Cableado pasante	5700 K	IRC>90	4500	38 W	2.4	1/90

NOTA: Los datos técnicos pueden experimentar variaciones debido a la evolución continua de la tecnología LED.

### Datos fotométricos

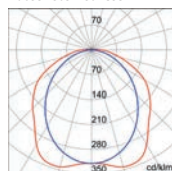

Difusor transparente



**SMART[3] PLUS - EMERGENCIA 1200**



GW S3 225 AT830

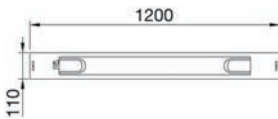

**EMERGENCIA INTEGRADA DALI**

Código	Sistema de control	Temperatura de color	Índice de reproducción cromática	Flujo luminoso (lm)	Potencia de sistema	Peso (kg)	Paq. Emb.
GW S3 225 AT830	1 x DALI DT6 + 1 x DALI DT1 (Emerg. 3 h)	3000 K	IRC>80	5400 (600 Em.)	38 W (+5 W Emerg.)	2.8	1/90
GW S3 225 AT840	1 x DALI DT6 + 1 x DALI DT1 (Emerg. 3 h)	4000 K	IRC>80	5700 (630 Em.)	38 W (+5 W Emerg.)	2.8	1/90
GW S3 225 AT857	1 x DALI DT6 + 1 x DALI DT1 (Emerg. 3 h)	5700 K	IRC>80	5700 (630 Em.)	38 W (+5 W Emerg.)	2.8	1/90
GW S3 225 AP830	1 x DALI DT6 + 1 x DALI DT1 (Emerg. 3 h)	3000 K	IRC>80	4700 (520 Em.)	38 W (+5 W Emerg.)	2.8	1/90
GW S3 225 AP840	1 x DALI DT6 + 1 x DALI DT1 (Emerg. 3 h)	4000 K	IRC>80	5000 (550 Em.)	38 W (+5 W Emerg.)	2.8	1/90
GW S3 225 AP857	1 x DALI DT6 + 1 x DALI DT1 (Emerg. 3 h)	5700 K	IRC>80	5000 (550 Em.)	38 W (+5 W Emerg.)	2.8	1/90
GW S3 225 AT930	1 x DALI DT6 + 1 x DALI DT1 (Emerg. 3 h)	3000 K	IRC>90	4200 (460 Em.)	38 W (+5 W Emerg.)	2.8	1/90
GW S3 225 AT940	1 x DALI DT6 + 1 x DALI DT1 (Emerg. 3 h)	4000 K	IRC>90	4500 (500 Em.)	38 W (+5 W Emerg.)	2.8	1/90
GW S3 225 AT957	1 x DALI DT6 + 1 x DALI DT1 (Emerg. 3 h)	5700 K	IRC>90	4500 (500 Em.)	38 W (+5 W Emerg.)	2.8	1/90
GW S3 225 AP930	1 x DALI DT6 + 1 x DALI DT1 (Emerg. 3 h)	3000 K	IRC>90	3700 (410 Em.)	38 W (+5 W Emerg.)	2.8	1/90
GW S3 225 AP940	1 x DALI DT6 + 1 x DALI DT1 (Emerg. 3 h)	4000 K	IRC>90	3900 (430 Em.)	38 W (+5 W Emerg.)	2.8	1/90
GW S3 225 AP957	1 x DALI DT6 + 1 x DALI DT1 (Emerg. 3 h)	5700 K	IRC>90	3900 (430 Em.)	38 W (+5 W Emerg.)	2.8	1/90

NOTA: Los datos técnicos pueden experimentar variaciones debido a la evolución continua de la tecnología LED.

**Datos fotométricos**

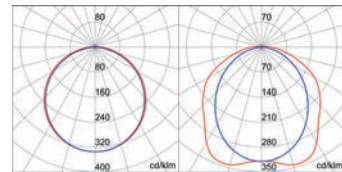

Difusor opal

Difusor traslúcido

**SMART[3] PLUS - 1600**



GW S3 320 AP830



**DIFUSOR OPAL**

Código	Sistema de control	Cableado	Temperatura de color	Índice de reproducción cromática	Lumen Output (lm)	Potencia de sistema	Peso (kg)	Paq. Emb.
GW S3 320 AP830	ON / OFF	Stand alone	3000 K	IRC>80	6300	46 W	3.8	1/90
GW S3 320 AP840	ON / OFF	Stand alone	4000 K	IRC>80	6600	46 W	3.8	1/90
GW S3 320 AP857	ON / OFF	Stand alone	5700 K	IRC>80	6600	46 W	3.8	1/90
GW S3 320 AP930	ON / OFF	Stand alone	3000 K	IRC>90	4900	46 W	3.8	1/90
GW S3 320 AP940	ON / OFF	Stand alone	4000 K	IRC>90	5200	46 W	3.8	1/90
GW S3 320 AP957	ON / OFF	Stand alone	5700 K	IRC>90	5200	46 W	3.8	1/90
GW S3 322 AP830	ON / OFF	Cableado pasante	3000 K	IRC>80	6300	46 W	3.8	1/90
GW S3 322 AP840	ON / OFF	Cableado pasante	4000 K	IRC>80	6600	46 W	3.8	1/90
GW S3 322 AP857	ON / OFF	Cableado pasante	5700 K	IRC>80	6600	46 W	3.8	1/90
GW S3 322 AP930	ON / OFF	Cableado pasante	3000 K	IRC>90	4900	46 W	3.8	1/90
GW S3 322 AP940	ON / OFF	Cableado pasante	4000 K	IRC>90	5200	46 W	3.8	1/90
GW S3 322 AP957	ON / OFF	Cableado pasante	5700 K	IRC>90	5200	46 W	3.8	1/90
GW S3 321 AP830	DALI	Stand alone	3000 K	IRC>80	6300	50 W	3.8	1/90
GW S3 321 AP840	DALI	Stand alone	4000 K	IRC>80	6600	50 W	3.8	1/90
GW S3 321 AP857	DALI	Stand alone	5700 K	IRC>80	6600	50 W	3.8	1/90
GW S3 321 AP930	DALI	Stand alone	3000 K	IRC>90	4900	50 W	3.8	1/90
GW S3 321 AP940	DALI	Stand alone	4000 K	IRC>90	5200	50 W	3.8	1/90
GW S3 321 AP957	DALI	Stand alone	5700 K	IRC>90	5200	50 W	3.8	1/90
GW S3 323 AP830	DALI	Cableado pasante	3000 K	IRC>80	6300	50 W	3.8	1/90
GW S3 323 AP840	DALI	Cableado pasante	4000 K	IRC>80	6600	50 W	3.8	1/90
GW S3 323 AP857	DALI	Cableado pasante	5700 K	IRC>80	6600	50 W	3.8	1/90
GW S3 323 AP930	DALI	Cableado pasante	3000 K	IRC>90	4900	50 W	3.8	1/90
GW S3 323 AP940	DALI	Cableado pasante	4000 K	IRC>90	5200	50 W	3.8	1/90
GW S3 323 AP957	DALI	Cableado pasante	5700 K	IRC>90	5200	50 W	3.8	1/90

NOTA: Los datos técnicos pueden experimentar variaciones debido a la evolución continua de la tecnología LED.

**Datos fotométricos**

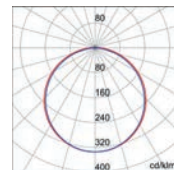

Difusor opal

# Smart [3] Plus



GW S3 320 AT830



## DIFUSOR TRASLÚCIDO

Código	Sistema de control	Cableado	Temperatura de color	Índice de reproducción cromática	Lumen Output (lm)	Potencia de sistema	Peso (kg)	Paq. Emb.
GW S3 320 AT830	ON / OFF	Stand alone	3000 K	IRC>80	7100	46 W	3.8	1/90
GW S3 320 AT840	ON / OFF	Stand alone	4000 K	IRC>80	7500	46 W	3.8	1/90
GW S3 320 AT857	ON / OFF	Stand alone	5700 K	IRC>80	7500	46 W	3.8	1/90
GW S3 320 AT930	ON / OFF	Stand alone	3000 K	IRC>90	5500	46 W	3.8	1/90
GW S3 320 AT940	ON / OFF	Stand alone	4000 K	IRC>90	5900	46 W	3.8	1/90
GW S3 320 AT957	ON / OFF	Stand alone	5700 K	IRC>90	5900	46 W	3.8	1/90
GW S3 322 AT830	ON / OFF	Cableado pasante	3000 K	IRC>80	7100	46 W	3.8	1/90
GW S3 322 AT840	ON / OFF	Cableado pasante	4000 K	IRC>80	7500	46 W	3.8	1/90
GW S3 322 AT857	ON / OFF	Cableado pasante	5700 K	IRC>80	7500	46 W	3.8	1/90
GW S3 322 AT930	ON / OFF	Cableado pasante	3000 K	IRC>90	5500	46 W	3.8	1/90
GW S3 322 AT940	ON / OFF	Cableado pasante	4000 K	IRC>90	5900	46 W	3.8	1/90
GW S3 322 AT957	ON / OFF	Cableado pasante	5700 K	IRC>90	5900	46 W	3.8	1/90
GW S3 321 AT830	DALI	Stand alone	3000 K	IRC>80	7100	50 W	3.8	1/90
GW S3 321 AT840	DALI	Stand alone	4000 K	IRC>80	7500	50 W	3.8	1/90
GW S3 321 AT857	DALI	Stand alone	5700 K	IRC>80	7500	50 W	3.8	1/90
GW S3 321 AT930	DALI	Stand alone	3000 K	IRC>90	5500	50 W	3.8	1/90
GW S3 321 AT940	DALI	Stand alone	4000 K	IRC>90	5900	50 W	3.8	1/90
GW S3 321 AT957	DALI	Stand alone	5700 K	IRC>90	5900	50 W	3.8	1/90
GW S3 323 AT830	DALI	Cableado pasante	3000 K	IRC>80	7100	50 W	3.8	1/90
GW S3 323 AT840	DALI	Cableado pasante	4000 K	IRC>80	7500	50 W	3.8	1/90
GW S3 323 AT857	DALI	Cableado pasante	5700 K	IRC>80	7500	50 W	3.8	1/90
GW S3 323 AT930	DALI	Cableado pasante	3000 K	IRC>90	5500	50 W	3.8	1/90
GW S3 323 AT940	DALI	Cableado pasante	4000 K	IRC>90	5900	50 W	3.8	1/90
GW S3 323 AT957	DALI	Cableado pasante	5700 K	IRC>90	5900	50 W	3.8	1/90

NOTA: Los datos técnicos pueden experimentar variaciones debido a la evolución continua de la tecnología LED.

### Datos fotométricos

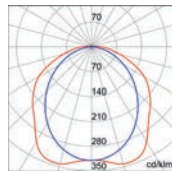

Difusor transparente



GW S3 320 AC830



**DIFUSOR TRASLÚCIDO CON HAZ MEDIO**

Código	Sistema de control	Cableado	Temperatura de color	Índice de reproducción cromática	Lumen Output (lm)	Potencia de sistema	Peso (kg)	Paq. Emb.
GW S3 320 AC830	ON / OFF	Stand alone	3000 K	IRC>80	6700	46 W	4	1/90
GW S3 320 AC840	ON / OFF	Stand alone	4000 K	IRC>80	7100	46 W	4	1/90
GW S3 320 AC857	ON / OFF	Stand alone	5700 K	IRC>80	7100	46 W	4	1/90
GW S3 320 AC930	ON / OFF	Stand alone	3000 K	IRC>90	5200	46 W	4	1/90
GW S3 320 AC940	ON / OFF	Stand alone	4000 K	IRC>90	5600	46 W	4	1/90
GW S3 320 AC957	ON / OFF	Stand alone	5700 K	IRC>90	5600	46 W	4	1/90
GW S3 322 AC830	ON / OFF	Cableado pasante	3000 K	IRC>80	6700	46 W	4	1/90
GW S3 322 AC840	ON / OFF	Cableado pasante	4000 K	IRC>80	7100	46 W	4	1/90
GW S3 322 AC857	ON / OFF	Cableado pasante	5700 K	IRC>80	7100	46 W	4	1/90
GW S3 322 AC930	ON / OFF	Cableado pasante	3000 K	IRC>90	5200	46 W	4	1/90
GW S3 322 AC940	ON / OFF	Cableado pasante	4000 K	IRC>90	5600	46 W	4	1/90
GW S3 322 AC957	ON / OFF	Cableado pasante	5700 K	IRC>90	5600	46 W	4	1/90
GW S3 321 AC830	DALI	Stand alone	3000 K	IRC>80	6700	50 W	4	1/90
GW S3 321 AC840	DALI	Stand alone	4000 K	IRC>80	7100	50 W	4	1/90
GW S3 321 AC857	DALI	Stand alone	5700 K	IRC>80	7100	50 W	4	1/90
GW S3 321 AC930	DALI	Stand alone	3000 K	IRC>90	5200	50 W	4	1/90
GW S3 321 AC940	DALI	Stand alone	4000 K	IRC>90	5600	50 W	4	1/90
GW S3 321 AC957	DALI	Stand alone	5700 K	IRC>90	5600	50 W	4	1/90
GW S3 323 AC830	DALI	Cableado pasante	3000 K	IRC>80	6700	50 W	4	1/90
GW S3 323 AC840	DALI	Cableado pasante	4000 K	IRC>80	7100	50 W	4	1/90
GW S3 323 AC857	DALI	Cableado pasante	5700 K	IRC>80	7100	50 W	4	1/90
GW S3 323 AC930	DALI	Cableado pasante	3000 K	IRC>90	5200	50 W	4	1/90
GW S3 323 AC940	DALI	Cableado pasante	4000 K	IRC>90	5600	50 W	4	1/90
GW S3 323 AC957	DALI	Cableado pasante	5700 K	IRC>90	5600	50 W	4	1/90

NOTA: Los datos técnicos pueden experimentar variaciones debido a la evolución continua de la tecnología LED.

**Datos fotométricos**

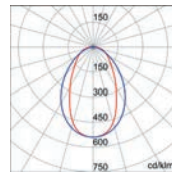

???

**SMART[3] PLUS - EMERGENCIA 1600**



GW S3 325 AT830

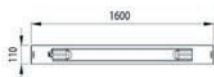

**EMERGENCIA INTEGRADA DALI**

Código	Sistema de control	Temperatura de color	Índice de reproducción cromática	Flujo luminoso (lm)	Potencia de sistema	Peso (kg)	Paq. Emb.
GW S3 325 AT830	1 x DALI DT6 + 1 x DALI DT1 (Emerg. 3 h)	3000 K	IRC>80	7100 (600 Em.)	50 W (+5 W Emerg.)	4.2	1/90
GW S3 325 AT840	1 x DALI DT6 + 1 x DALI DT1 (Emerg. 3 h)	4000 K	IRC>80	7500 (630 Em.)	50 W (+5 W Emerg.)	4.2	1/90
GW S3 325 AT857	1 x DALI DT6 + 1 x DALI DT1 (Emerg. 3 h)	5700 K	IRC>80	7500 (630 Em.)	50 W (+5 W Emerg.)	4.2	1/90
GW S3 325 AP830	1 x DALI DT6 + 1 x DALI DT1 (Emerg. 3 h)	3000 K	IRC>80	6300 (520 Em.)	50 W (+5 W Emerg.)	4.2	1/90
GW S3 325 AP840	1 x DALI DT6 + 1 x DALI DT1 (Emerg. 3 h)	4000 K	IRC>80	6600 (550 Em.)	50 W (+5 W Emerg.)	4.2	1/90
GW S3 325 AP857	1 x DALI DT6 + 1 x DALI DT1 (Emerg. 3 h)	5700 K	IRC>80	6600 (550 Em.)	50 W (+5 W Emerg.)	4.2	1/90
GW S3 325 AT930	1 x DALI DT6 + 1 x DALI DT1 (Emerg. 3 h)	3000 K	IRC>90	5500 (460 Em.)	50 W (+5 W Emerg.)	4.2	1/90
GW S3 325 AT940	1 x DALI DT6 + 1 x DALI DT1 (Emerg. 3 h)	4000 K	IRC>90	5900 (500 Em.)	50 W (+5 W Emerg.)	4.2	1/90
GW S3 325 AT957	1 x DALI DT6 + 1 x DALI DT1 (Emerg. 3 h)	5700 K	IRC>90	5900 (500 Em.)	50 W (+5 W Emerg.)	4.2	1/90
GW S3 325 AP930	1 x DALI DT6 + 1 x DALI DT1 (Emerg. 3 h)	3000 K	IRC>90	4900 (410 Em.)	50 W (+5 W Emerg.)	4.2	1/90
GW S3 325 AP940	1 x DALI DT6 + 1 x DALI DT1 (Emerg. 3 h)	4000 K	IRC>90	5200 (430 Em.)	50 W (+5 W Emerg.)	4.2	1/90
GW S3 325 AP957	1 x DALI DT6 + 1 x DALI DT1 (Emerg. 3 h)	5700 K	IRC>90	5200 (430 Em.)	50 W (+5 W Emerg.)	4.2	1/90

NOTA: Los datos técnicos pueden experimentar variaciones debido a la evolución continua de la tecnología LED.

**Datos fotométricos**

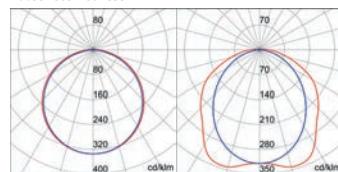

Difusor opal

Difusor traslúcido

# Smart [3] Plus

## SMART[3] PLUS - HLO 1600



GW S3 320 BP830

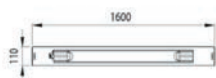

### DIFUSOR OPAL

Código	Sistema de control	Cableado	Temperatura de color	Índice de reproducción cromática	Lumen Output (lm)	Potencia de sistema	Peso (kg)	Paq. Emb.
GW S3 320 BP830	ON / OFF	Stand alone	3000 K	IRC>80	7900	61 W	3.8	1/90
GW S3 320 BP840	ON / OFF	Stand alone	4000 K	IRC>80	8300	61 W	3.8	1/90
GW S3 320 BP857	ON / OFF	Stand alone	5700 K	IRC>80	8300	61 W	3.8	1/90
GW S3 320 BP930	ON / OFF	Stand alone	3000 K	IRC>90	6100	61 W	3.8	1/90
GW S3 320 BP940	ON / OFF	Stand alone	4000 K	IRC>90	6600	61 W	3.8	1/90
GW S3 320 BP957	ON / OFF	Stand alone	5700 K	IRC>90	6600	61 W	3.8	1/90
GW S3 322 BP830	ON / OFF	Cableado pasante	3000 K	IRC>80	7900	61 W	3.8	1/90
GW S3 322 BP840	ON / OFF	Cableado pasante	4000 K	IRC>80	8300	61 W	3.8	1/90
GW S3 322 BP857	ON / OFF	Cableado pasante	5700 K	IRC>80	8300	61 W	3.8	1/90
GW S3 322 BP930	ON / OFF	Cableado pasante	3000 K	IRC>90	6100	61 W	3.8	1/90
GW S3 322 BP940	ON / OFF	Cableado pasante	4000 K	IRC>90	6600	61 W	3.8	1/90
GW S3 322 BP957	ON / OFF	Cableado pasante	5700 K	IRC>90	6600	61 W	3.8	1/90
GW S3 321 BP830	DALI	Stand alone	3000 K	IRC>80	7900	63 W	3.8	1/90
GW S3 321 BP840	DALI	Stand alone	4000 K	IRC>80	8300	63 W	3.8	1/90
GW S3 321 BP857	DALI	Stand alone	5700 K	IRC>80	8300	63 W	3.8	1/90
GW S3 321 BP930	DALI	Stand alone	3000 K	IRC>90	6100	63 W	3.8	1/90
GW S3 321 BP940	DALI	Stand alone	4000 K	IRC>90	6600	63 W	3.8	1/90
GW S3 321 BP957	DALI	Stand alone	5700 K	IRC>90	6600	63 W	3.8	1/90
GW S3 323 BP830	DALI	Cableado pasante	3000 K	IRC>80	7900	63 W	3.8	1/90
GW S3 323 BP840	DALI	Cableado pasante	4000 K	IRC>80	8300	63 W	3.8	1/90
GW S3 323 BP857	DALI	Cableado pasante	5700 K	IRC>80	8300	63 W	3.8	1/90
GW S3 323 BP930	DALI	Cableado pasante	3000 K	IRC>90	6100	63 W	3.8	1/90
GW S3 323 BP940	DALI	Cableado pasante	4000 K	IRC>90	6600	63 W	3.8	1/90
GW S3 323 BP957	DALI	Cableado pasante	5700 K	IRC>90	6600	63 W	3.8	1/90

NOTA: Los datos técnicos pueden experimentar variaciones debido a la evolución continua de la tecnología LED.

### Datos fotométricos

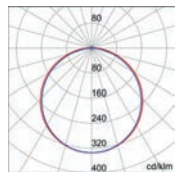

Difusor opal



GW S3 320 BT830



**DIFUSOR TRASLÚCIDO**

Código	Sistema de control	Cableado	Temperatura de color	Índice de reproducción cromática	Lumen Output (lm)	Potencia de sistema	Peso (kg)	Paq. Emb.
GW S3 320 BT830	ON / OFF	Stand alone	3000 K	IRC>80	8900	61 W	3.8	1/90
GW S3 320 BT840	ON / OFF	Stand alone	4000 K	IRC>80	9400	61 W	3.8	1/90
GW S3 320 BT857	ON / OFF	Stand alone	5700 K	IRC>80	9400	61 W	3.8	1/90
GW S3 320 BT930	ON / OFF	Stand alone	3000 K	IRC>90	6900	61 W	3.8	1/90
GW S3 320 BT940	ON / OFF	Stand alone	4000 K	IRC>90	7400	61 W	3.8	1/90
GW S3 320 BT957	ON / OFF	Stand alone	5700 K	IRC>90	7400	61 W	3.8	1/90
GW S3 322 BT830	ON / OFF	Cableado pasante	3000 K	IRC>80	8900	61 W	3.8	1/90
GW S3 322 BT840	ON / OFF	Cableado pasante	4000 K	IRC>80	9400	61 W	3.8	1/90
GW S3 322 BT857	ON / OFF	Cableado pasante	5700 K	IRC>80	9400	61 W	3.8	1/90
GW S3 322 BT930	ON / OFF	Cableado pasante	3000 K	IRC>90	6900	61 W	3.8	1/90
GW S3 322 BT940	ON / OFF	Cableado pasante	4000 K	IRC>90	7400	61 W	3.8	1/90
GW S3 322 BT957	ON / OFF	Cableado pasante	5700 K	IRC>90	7400	61 W	3.8	1/90
GW S3 321 BT830	DALI	Stand alone	3000 K	IRC>80	8900	63 W	3.8	1/90
GW S3 321 BT840	DALI	Stand alone	4000 K	IRC>80	9400	63 W	3.8	1/90
GW S3 321 BT857	DALI	Stand alone	5700 K	IRC>80	9400	63 W	3.8	1/90
GW S3 321 BT930	DALI	Stand alone	3000 K	IRC>90	6900	63 W	3.8	1/90
GW S3 321 BT940	DALI	Stand alone	4000 K	IRC>90	7400	63 W	3.8	1/90
GW S3 321 BT957	DALI	Stand alone	5700 K	IRC>90	7400	63 W	3.8	1/90
GW S3 323 BT830	DALI	Cableado pasante	3000 K	IRC>80	8900	63 W	3.8	1/90
GW S3 323 BT840	DALI	Cableado pasante	4000 K	IRC>80	9400	63 W	3.8	1/90
GW S3 323 BT857	DALI	Cableado pasante	5700 K	IRC>80	9400	63 W	3.8	1/90
GW S3 323 BT930	DALI	Cableado pasante	3000 K	IRC>90	6900	63 W	3.8	1/90
GW S3 323 BT940	DALI	Cableado pasante	4000 K	IRC>90	7400	63 W	3.8	1/90
GW S3 323 BT957	DALI	Cableado pasante	5700 K	IRC>90	7400	63 W	3.8	1/90

NOTA: Los datos técnicos pueden experimentar variaciones debido a la evolución continua de la tecnología LED.

**Datos fotométricos**

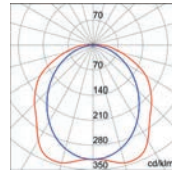

Difusor transparente

**DIFUSOR TRASLÚCIDO CON HAZ MEDIO**

Código	Sistema de control	Cableado	Temperatura de color	Índice de reproducción cromática	Lumen Output (lm)	Potencia de sistema	Peso (kg)	Paq. Emb.
GW S3 320 BC830	ON / OFF	Stand alone	3000 K	IRC>80	8500	61 W	4	1/90
GW S3 320 BC840	ON / OFF	Stand alone	4000 K	IRC>80	8900	61 W	4	1/90
GW S3 320 BC857	ON / OFF	Stand alone	5700 K	IRC>80	8900	61 W	4	1/90
GW S3 320 BC930	ON / OFF	Stand alone	3000 K	IRC>90	6600	61 W	4	1/90
GW S3 320 BC940	ON / OFF	Stand alone	4000 K	IRC>90	7100	61 W	4	1/90
GW S3 320 BC957	ON / OFF	Stand alone	5700 K	IRC>90	7100	61 W	4	1/90
GW S3 322 BC830	ON / OFF	Cableado pasante	3000 K	IRC>80	8500	61 W	4	1/90
GW S3 322 BC840	ON / OFF	Cableado pasante	4000 K	IRC>80	8900	61 W	4	1/90
GW S3 322 BC857	ON / OFF	Cableado pasante	5700 K	IRC>80	8900	61 W	4	1/90
GW S3 322 BC930	ON / OFF	Cableado pasante	3000 K	IRC>90	6600	61 W	4	1/90
GW S3 322 BC940	ON / OFF	Cableado pasante	4000 K	IRC>90	7100	61 W	4	1/90
GW S3 322 BC957	ON / OFF	Cableado pasante	5700 K	IRC>90	7100	61 W	4	1/90
GW S3 321 BC830	DALI	Stand alone	3000 K	IRC>80	8500	63 W	4	1/90
GW S3 321 BC840	DALI	Stand alone	4000 K	IRC>80	8900	63 W	4	1/90
GW S3 321 BC857	DALI	Stand alone	5700 K	IRC>80	8900	63 W	4	1/90
GW S3 321 BC930	DALI	Stand alone	3000 K	IRC>90	6600	63 W	4	1/90
GW S3 321 BC940	DALI	Stand alone	4000 K	IRC>90	7100	63 W	4	1/90
GW S3 321 BC957	DALI	Stand alone	5700 K	IRC>90	7100	63 W	4	1/90
GW S3 323 BC830	DALI	Cableado pasante	3000 K	IRC>80	8500	63 W	4	1/90
GW S3 323 BC840	DALI	Cableado pasante	4000 K	IRC>80	8900	63 W	4	1/90
GW S3 323 BC857	DALI	Cableado pasante	5700 K	IRC>80	8900	63 W	4	1/90
GW S3 323 BC930	DALI	Cableado pasante	3000 K	IRC>90	6600	63 W	4	1/90
GW S3 323 BC940	DALI	Cableado pasante	4000 K	IRC>90	7100	63 W	4	1/90
GW S3 323 BC957	DALI	Cableado pasante	5700 K	IRC>90	7100	63 W	4	1/90

NOTA: Los datos técnicos pueden experimentar variaciones debido a la evolución continua de la tecnología LED.

**Datos fotométricos**

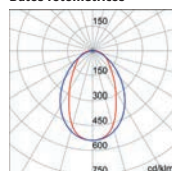

???



GW S3 320 BC830



# Smart [3] Plus

## SMART[3] PLUS - HLO 1600 EMERGENCIA



GW S3 325 BT830



### EMERGENCIA INTEGRADA DALI

Código	Sistema de control	Temperatura de color	Índice de reproducción cromática	Flujo luminoso (lm)	Potencia de sistema	Peso (kg)	Paq. Emb.
GW S3 325 BT830	1 x DALI DT6 + 1 x DALI DT1 (Emerg. 3 h)	3000 K	IRC>80	8900 (600 Em.)	63 W (+5 W Emerg.)	4.2	1/90
GW S3 325 BT840	1 x DALI DT6 + 1 x DALI DT1 (Emerg. 3 h)	4000 K	IRC>80	9400 (630 Em.)	63 W (+5 W Emerg.)	4.2	1/90
GW S3 325 BT857	1 x DALI DT6 + 1 x DALI DT1 (Emerg. 3 h)	5700 K	IRC>80	9400 (630 Em.)	63 W (+5 W Emerg.)	4.2	1/90
GW S3 325 BP830	1 x DALI DT6 + 1 x DALI DT1 (Emerg. 3 h)	3000 K	IRC>80	7900 (520 Em.)	63 W (+5 W Emerg.)	4.2	1/90
GW S3 325 BP840	1 x DALI DT6 + 1 x DALI DT1 (Emerg. 3 h)	4000 K	IRC>80	8300 (550 Em.)	63 W (+5 W Emerg.)	4.2	1/90
GW S3 325 BP857	1 x DALI DT6 + 1 x DALI DT1 (Emerg. 3 h)	5700 K	IRC>80	8300 (550 Em.)	63 W (+5 W Emerg.)	4.2	1/90
GW S3 325 BT930	1 x DALI DT6 + 1 x DALI DT1 (Emerg. 3 h)	3000 K	IRC>90	6900 (460 Em.)	63 W (+5 W Emerg.)	4.2	1/90
GW S3 325 BT940	1 x DALI DT6 + 1 x DALI DT1 (Emerg. 3 h)	4000 K	IRC>90	7400 (500 Em.)	63 W (+5 W Emerg.)	4.2	1/90
GW S3 325 BT957	1 x DALI DT6 + 1 x DALI DT1 (Emerg. 3 h)	5700 K	IRC>90	7400 (500 Em.)	63 W (+5 W Emerg.)	4.2	1/90
GW S3 325 BP930	1 x DALI DT6 + 1 x DALI DT1 (Emerg. 3 h)	3000 K	IRC>90	6100 (410 Em.)	63 W (+5 W Emerg.)	4.2	1/90
GW S3 325 BP940	1 x DALI DT6 + 1 x DALI DT1 (Emerg. 3 h)	4000 K	IRC>90	6600 (430 Em.)	63 W (+5 W Emerg.)	4.2	1/90
GW S3 325 BP957	1 x DALI DT6 + 1 x DALI DT1 (Emerg. 3 h)	5700 K	IRC>90	6600 (430 Em.)	63 W (+5 W Emerg.)	4.2	1/90

NOTA: Los datos técnicos pueden experimentar variaciones debido a la evolución continua de la tecnología LED.

### Datos fotométricos

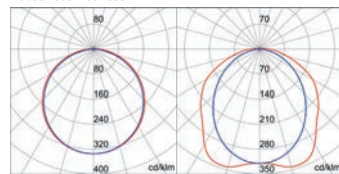

Difusor opal

Difusor traslúcido

## SMART[3] PLUS - ARTÍCULOS COMPLEMENTARIOS

### ARTÍCULOS COMPLEMENTARIOS PARA MONTAJE

Código	Descripción	Paq. Emb.
GW S3 191	Par de soporte de fijación a pared para 30° ó 45°	1/10
GW S3 192	Conector macho 2P 10A	1/10
GW S3 193	Unión flexible para tubo de 20 mm	1/10
GW S3 296	Kit de collarines RINA para SMART3	1



GW S3 192

### KIT DE EMERGENCIA

Código	Descripción	Paq. Emb.
GW S3 198	Kit de emergencia 3 h Smart [3] cableado pasante	1

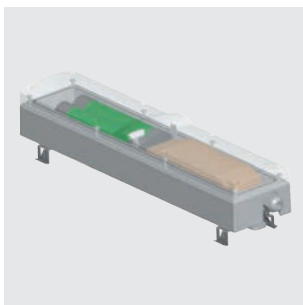

GW S3 198

# Smart [3] Plus



## MODULARIDAD



Smart [3] está disponible en tres tamaños, en versión estándar o de cableado pasante, para una instalación fácil y rápida. Pueden ser alimentadas por la red eléctrica o por baterías.

## VERSATILIDAD



Con una gran variedad de niveles de potencia, alta eficiencia (HE) y versiones de alto flujo (HLO), así como una nueva opción de haz medio, la gama da respuesta a cualquier necesidad de iluminación e instalación.

## CONECTIVIDAD



Smart [3] está diseñada para la comunicación con sistemas IoT, lo que permite al usuario controlar remotamente el consumo, encendido, programación y realizar pruebas de eficiencia. Para un sistema SMART cada vez más INTELIGENTE.



800



1200



HLO 1600/1600

	800	1200	HLO 1600/1600
<b>Óptica</b>	Microprismática translúcida Opal Translúcida con lente interna		
<b>Control de luminancia y deslumbramiento</b>	UGR ≤25		
<b>Flujo luminoso del dispositivo</b>	de 2500 lm a 3900 lm	de 3700 lm a 5700 lm	de 4900 lm a 9400 lm
<b>Eficiencia lumínica</b>	de 96 lm/W a 156 lm/W	de 97 lm/W a 158 lm/W	de 96 lm/W a 163 lm/W
<b>Temperatura de color</b>	3000 K/4000 K/5700 K		
<b>Índice de reproducción cromática</b>	IRC>80/IRC>90		
<b>Consumo energético</b>	hasta 26 W	hasta 38 W	hasta 63 W
<b>Ajuste de color según la desviación estándar</b>	SDCM = 3		
<b>Vida útil</b>	L90B10 (Tq +25 °C) = 50.000 h L90B10 (Tq +50 °C) = 45.000 h L80B10 (Tq +25 °C) = 100.000 h		
<b>Clase fotobiológica</b>	RG0		
<b>Peso</b>	1,7 kg	2,4 kg	4,0 kg
<b>Tensión de alimentación</b>	220÷240 V		
<b>Temperatura de empleo</b>	-25 °C ÷ +50 °C		
<b>Frecuencia nominal</b>	50/60 Hz		
<b>Dispositivo de protección</b>	DM 1 KV/CM 2 KV		
<b>Sistema de control/Cableado</b>	Estándar: ON/OFF Estándar: DALI Cableado pasante: ON/OFF Cableado pasante: DALI		
<b>Clase de aislamiento</b>	II		
<b>Índice de protección</b>	IP66/IP69		
<b>Resistencia a impactos</b>	IK08		
<b>Prueba del hilo incandescente</b>	850 °C		

# Smart [3] Plus

EJEMPLO DE SOLUCIÓN DE DISEÑO:

## Smart [3] Plus DALI Industrial - Fabricación

### NORMA DE REFERENCIA

EN 12464-1:2011 Transformación y procesos metálicos	Iluminación:	Uniformidad:
pto.5.18.11 Montaje (medio)	E med $\geq 300$ lux	E mín/E med $\geq 0,60$
pto.5.18.11 Montaje (fino)	E med $\geq 500$ lux	E mín/E med $\geq 0,60$



### VALORES OBTENIDOS

EN 12464-1:2011 - Transformación y procesos metálicos	Iluminación:	Uniformidad:
pto.5.18.11 Montaje (medio)	E med $\geq 312$ lux	E mín/E med $\geq 0,86$
pto.5.18.11 Montaje (fino)	E med $\geq 509$ lux	E mín/E med $\geq 0,81$

### DATOS ZONALES

Superficie del proyecto	Altura de instalación:	Tipo de instalación:
4694 m <sup>2</sup>	7,5 m y 4 m	en estructura

### PRODUCTOS INSTALADOS

Código	Descripción	Cantidad
GWS3321AT840	Smart [3] Plus - Translúcida - DALI - 1600MM - LED CCT4000K IRC80 - CL 2	87
GWS3321BT840	Smart [3] Plus - Translúcida - DALI - 1600MM - LED CCT4000K IRC80 - CL 2 - HLO	190



**EJEMPLO DE SOLUCIÓN DE DISEÑO:**

# Smart [3] Plus HLO translúcida de haz medio Industrial - Espacios de almacenaje

**NORMA DE REFERENCIA**

<b>EN 12464-1:2011 - Almacenes y almacenes con estanterías</b>	<b>Iluminación:</b>	<b>Uniformidad:</b>
pto. 5.4.1: almacenes, espacios de almacenaje (ocupados permanentemente)	E med $\geq 200$ lux	E mín/E med $\geq 0,40$
5.4.2: Zonas de manipulación, embalaje y expedición	E med $\geq 300$ lux	E mín/E med $\geq 0,60$
pto. 5.5.2: almacenes con estanterías/pasillos con personal	E med $\geq 150$ lux	E mín/E med $\geq 0,40$

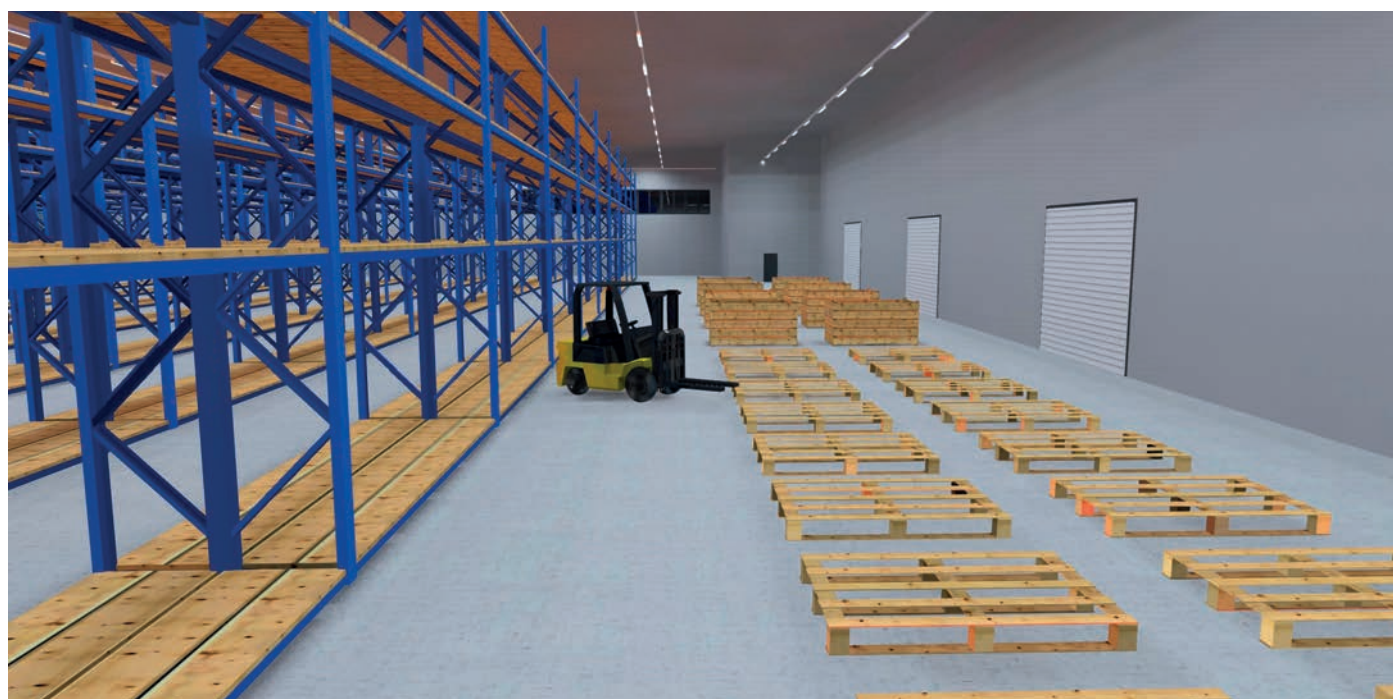

**VALORES OBTENIDOS**

<b>EN 12464-1:2011 - Almacenes y almacenes con estanterías</b>	<b>Iluminación:</b>	<b>Uniformidad:</b>
pto. 5.4.1: almacenes, espacios de almacenaje (ocupados permanentemente)	E med $\geq 208$ lux	E mín/E med $\geq 0,69$
5.4.1: Zonas de manipulación, embalaje y envío	E med $\geq 302$ lux	E mín/E med $\geq 0,61$
par. 5.5.2: almacenes con estanterías/pasillos con personal	E med $\geq 152$ lux	E mín/E med $\geq 0,89$

**DATOS ZONALES**

<b>Superficie del proyecto</b>	<b>Altura de instalación:</b>	<b>Tipo de instalación:</b>
4802 m <sup>2</sup>	8,5 m	en estructura

**PRODUCTOS INSTALADOS**

<b>Código</b>	<b>Descripción</b>	<b>Cantidad</b>
GWS3320BC840	Smart [3] Plus HLO con lente de haz medio - 1600MM - LED CCT4000K IRC80 - CL 2 - HLO	186

## Elia CL



PLAFÓN PARA LA ILUMINACIÓN DE ESCALERAS Y CUARTOS DE SERVICIO



*página 154*

## Elia PL



PANELES DE EMPOTRAR PARA LA ILUMINACIÓN DE OFICINAS



*página 156*

## Elia DL

EMPOTRADO CIRCULAR PARA ILUMINACIÓN GENÉRICA DE ACCESOS,  
PASILLOS Y ZONAS COMUNES

LED

*página 150*

## Elia AL

EMPOTRADO CIRCULAR PARA ILUMINACIÓN DE REALCE

LED

*página 151*

## CONECTIVIDAD GESTIÓN AHORRO CONFORT

¿Es posible mejorar el confort, aumentar la productividad y reducir el gasto energético?

¿Qué parámetros son los fundamentales en un edificio?



### Gestión, Ahorro de Energía y Bienestar.



Sostenibilidad

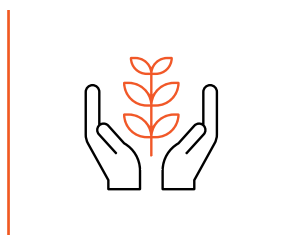

Bienestar

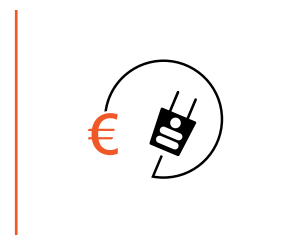

Ahorro  
energético

# AMBIENTES CONFORTABLES

Mejorar las condiciones indicadas en la norma CTE-HE3. Está demostrado que una **oficina bien iluminada aumenta la productividad**, mejora las relaciones laborales y reduce el absentismo. La gestión de iluminación aporta confort a los espacios, reduciendo a la vez los gastos de energía y mantenimiento.

**GEWISS** está en disposición de ofrecer una **solución a medida** en términos de hardware y software personalizada para cada tipo de edificio.

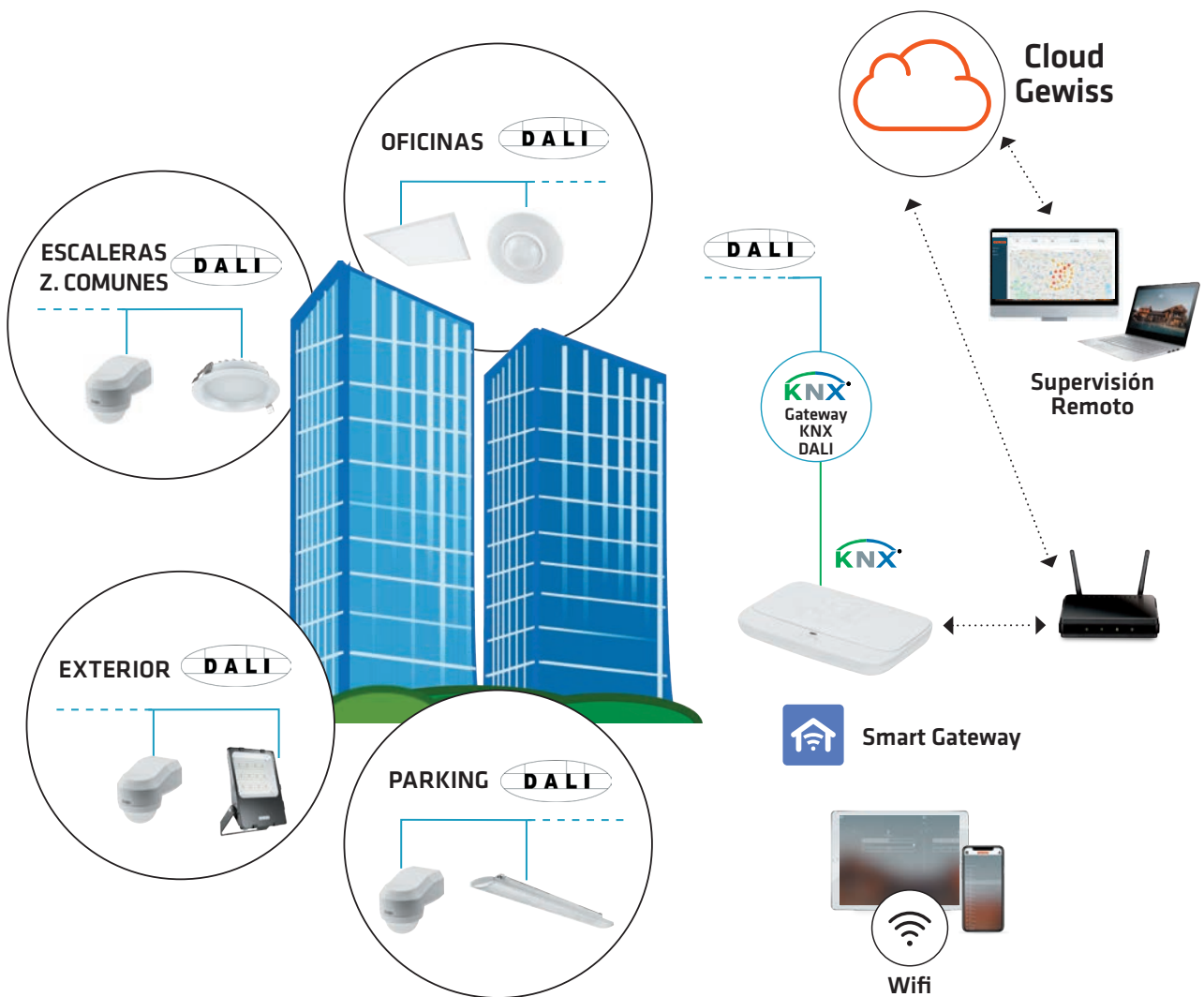

# Elia DL

ELIA ha nacido, una nueva incorporación a la familia de productos GEWISS diseñada para una fácil reposición de luminarias existentes, rápida instalación y garantizada durante 5 años. ELIA DL - Downlight LED - es el nuevo downlight diseñado para iluminación genérica en la industria de servicios. Flexible y adecuado para cualquier tipo de entorno, garantiza un buen ahorro energético y bajo mantenimiento.



## ELIA DL - DOWNLIGHT LED



**IP 40 IP 54**

**IK 06**

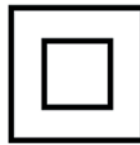

### LUMINARIAS LED PARA ILUMINACIÓN DIFUSA



ZC6



#### TAMAÑO M2

Código	Sistema de control	Óptica	Potencia de sistema	Lumen Output (lm)	Temperatura de color	Índice de reproducción cromática	Peso (kg)	Paq. Emb.
<b>GW F1 510 MA840</b>	ON OFF	Óptica difusora	25 W	2600	4000 K	IRC 80	0.8	1/10
<b>GW F1 511 MA840</b>	DALI	Óptica difusora	25 W	2600	4000 K	IRC 80	0.8	1/10
<b>GW F1 510 MA940</b>	ON OFF	Óptica difusora	25 W	2340	4000 K	IRC 90	0.8	1/10
<b>GW F1 511 MA940</b>	DALI	Óptica difusora	25 W	2340	4000 K	IRC 90	0.8	1/10

**NOTA:** Los datos técnicos pueden experimentar variaciones debido a la evolución continua de la tecnología LED.

#### Datos fotométricos

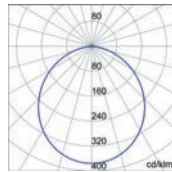

Difusor opal



ZC6

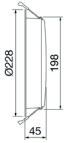

**TAMAÑO M2**

Código	Sistema de control	Óptica	Potencia de sistema	Lumen Output (lm)	Temperatura de color	Índice de reproducción cromática	Peso (kg)	Paq. Emb.
GW F1 510 QA840	ON OFF	Óptica difusora	35 W	3550	4000 K	IRC 80	0.8	1/10
GW F1 511 QA840	DALI	Óptica difusora	35 W	3550	4000 K	IRC 80	0.8	1/10
GW F1 510 QA940	ON OFF	Óptica difusora	35 W	3200	4000 K	IRC 90	0.8	1/10
GW F1 511 QA940	DALI	Óptica difusora	35 W	3200	4000 K	IRC 90	0.8	1/10

NOTA: Los datos técnicos pueden experimentar variaciones debido a la evolución continua de la tecnología LED.

**Datos fotométricos**

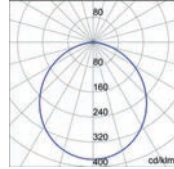

Difusor opal

**KIT DE EMERGENCIA**

Código	Descripción	Autonomía	Paq. Emb.
GW S2 992	Kit de emergencia 3h	3 h	1

NOTA: acumuladores NiCd, Autonomía 3h con tiempo de recarga 24h.

EQUIPAMIENTO: cable de entrada y salida, Led de señalización de carga. Pulsador de prueba.



GW S2 992

# ELIA DL



## VERSATILIDAD



Un único tamaño para dos flujos luminosos, suficientes para todas las aplicaciones en el sector terciario, con luz de calidad y reproducción cromática hasta IRC>90 para los requerimientos más exigentes. La regulación DALI permite integrarla en el sistema de gestión del edificio.

## FIABILIDAD



El uso de led y equipo electrónico de última generación aseguran una vida de 50.000 hrs L80B50. Su cuerpo de aluminio y cierre de policarbonato son garantía para una larga vida.

## CALIDAD ASEGURADA



La cuidadosa selección de componentes y el estudio técnico de su conjunto, permite extender la garantía estándar hasta 5 años y obtener el respaldo de una marca de calidad de tanto prestigio europeo y mundial como es la marca ENEC.

## CARACTERÍSTICAS ÓPTICAS Y LUMINOTÉCNICAS

Óptica	Opal difusora
Flujo luminoso	Hasta 3550 lm
Eficiencia luminosa	Hasta 104 lm/W
Temperatura de color	4.000 K
Índice de reproducción cromática	IRC 80 - 90
Tolerancia cromática	SDCM = 5
Clase fotobiológica	RGO

## MATERIALES

Cuerpo	Aluminio inyectado
Difusor	Policarbonato
Acabado del color	Pintado en polvo

## INSTALACIÓN Y MANTENIMIENTO

Tipo de instalación y montaje	Empotrado modular
Cableado	Con regleta en el driver de alimentación
Vano de alimentación	Independiente del grupo óptico

## CARACTERÍSTICAS ELÉCTRICAS Y GESTIÓN DE LA LUZ

Tensión de alimentación	220-240 V
Frecuencia nominal	50/60 Hz
Alimentador	Incluido
Dispositivo de protección	Resistencia contra sobretensiones de 0,5 kV a 1 kV
Sistema de control	ON/OFF - DALI

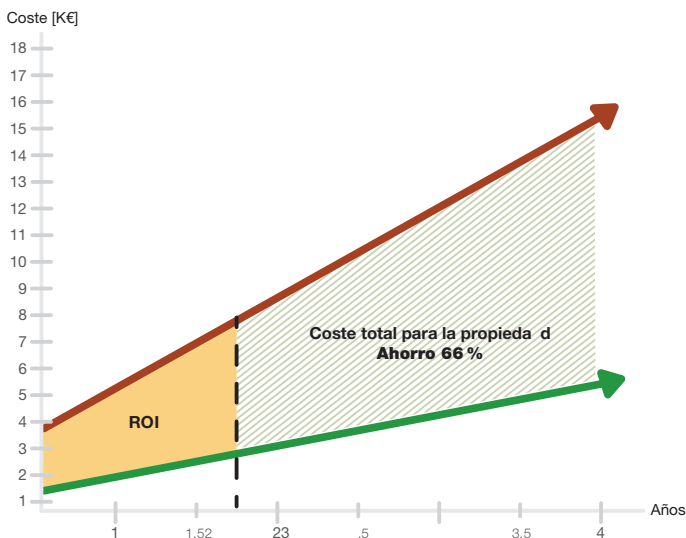

## PROYECTO EJEMPLO: HALL DE HOTEL

Numero de aparatos	Sustitución de 40 aparatos de fuente tradicional
Iluminación media	500 lx
Periodo de funcionamiento	6.000 horas anuales
ROI (Retorno de la inversión)	Poco más de un año y medio
Coste de la energía	Fuente Eurostat 2017

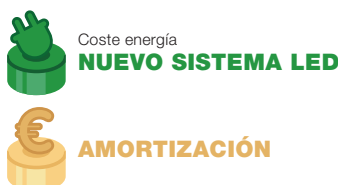



# Elia AL

ELIA ha nacido, una nueva incorporación a la familia de productos GEWISS diseñada para una fácil reposición de luminarias existentes, rápida instalación y garantizada durante 5 años. ELIA AL - Accent LED - es el nuevo downlight de realce diseñado para su empleo en la industria de servicios. Flexible y adecuado para cualquier tipo de entorno, garantiza un buen ahorro energético y bajo mantenimiento.



## ELIA AL - LED REALCE



**IP 40** **IP 54**

**IK 06**



### LUMINARIAS LED PARA APLICACIÓN DE LUZ ACENTUADA



ZC6

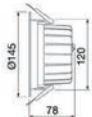

#### TAMAÑO M2

Código	Sistema de control	Óptica	Potencia de sistema	Lumen Output (lm)	Temperatura de color	Índice de reproducción cromática	Peso (kg)	Paq. Emb.
GW F1 410 GG830	ON OFF	36°	18 W	1900	3000 K	IRC 80	0.5	1/18
GW F1 410 GG840	ON OFF	36°	18 W	2030	4000 K	IRC 80	0.5	1/18
GW F1 410 GG930	ON OFF	36°	18 W	1600	3000 K	IRC 90	0.5	1/18
GW F1 410 GG940	ON OFF	36°	18 W	1700	4000 K	IRC 90	0.5	1/18
GW F1 410 GH830	ON OFF	60°	18 W	1990	3000 K	IRC 80	0.5	1/18
GW F1 410 GH840	ON OFF	60°	18 W	2120	4000 K	IRC 80	0.5	1/18
GW F1 410 GH930	ON OFF	60°	18 W	1700	3000 K	IRC 90	0.5	1/18
GW F1 410 GH940	ON OFF	60°	18 W	1800	4000 K	IRC 90	0.5	1/18
GW F1 411 GG830	DALI	36°	18 W	1900	3000 K	IRC 80	0.5	1/18
GW F1 411 GG840	DALI	36°	18 W	2030	4000 K	IRC 80	0.5	1/18
GW F1 411 GG930	DALI	36°	18 W	1600	3000 K	IRC 90	0.5	1/18
GW F1 411 GG940	DALI	36°	18 W	1700	4000 K	IRC 90	0.5	1/18
GW F1 411 GH830	DALI	60°	18 W	1990	3000 K	IRC 80	0.5	1/18
GW F1 411 GH840	DALI	60°	18 W	2120	4000 K	IRC 80	0.5	1/18
GW F1 411 GH930	DALI	60°	18 W	1700	3000 K	IRC 90	0.5	1/18
GW F1 411 GH940	DALI	60°	18 W	1800	4000 K	IRC 90	0.5	1/18

NOTA: Los datos técnicos pueden experimentar variaciones debido a la evolución continua de la tecnología LED.

#### Datos fotométricos

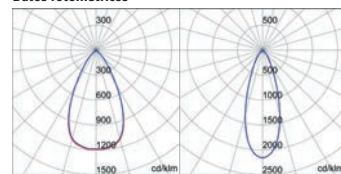

Óptica 60°

Óptica 36°



ZC6

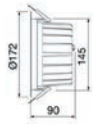

## TAMAÑO M2

Código	Sistema de control	Óptica	Potencia de sistema	Lumen Output (lm)	Temperatura de color	Índice de reproducción cromática	Peso (kg)	Paq. Emb.
GW F1 410 MG830	ON OFF	36°	25 W	2500	3000 K	IRC 80	0.7	1/12
GW F1 410 MG840	ON OFF	36°	25 W	2700	4000 K	IRC 80	0.7	1/12
GW F1 410 MG930	ON OFF	36°	25 W	2100	3000 K	IRC 90	0.7	1/12
GW F1 410 MG940	ON OFF	36°	25 W	2300	4000 K	IRC 90	0.7	1/12
GW F1 410 MH830	ON OFF	60°	25 W	2600	3000 K	IRC 80	0.7	1/12
GW F1 410 MH840	ON OFF	60°	25 W	2840	4000 K	IRC 80	0.7	1/12
GW F1 410 MH930	ON OFF	60°	25 W	2200	3000 K	IRC 90	0.7	1/12
GW F1 410 MH940	ON OFF	60°	25 W	2400	4000 K	IRC 90	0.7	1/12
GW F1 411 MG830	DALI	36°	25 W	2500	3000 K	IRC 80	0.7	1/12
GW F1 411 MG840	DALI	36°	25 W	2700	4000 K	IRC 80	0.7	1/12
GW F1 411 MG930	DALI	36°	25 W	2100	3000 K	IRC 90	0.7	1/12
GW F1 411 MG940	DALI	36°	25 W	2300	4000 K	IRC 90	0.7	1/12
GW F1 411 MH830	DALI	60°	25 W	2600	3000 K	IRC 80	0.7	1/12
GW F1 411 MH840	DALI	60°	25 W	2840	4000 K	IRC 80	0.7	1/12
GW F1 411 MH930	DALI	60°	25 W	2200	3000 K	IRC 90	0.7	1/12
GW F1 411 MH940	DALI	60°	25 W	2400	4000 K	IRC 90	0.7	1/12

NOTA: Los datos técnicos pueden experimentar variaciones debido a la evolución continua de la tecnología LED.

## Datos fotométricos

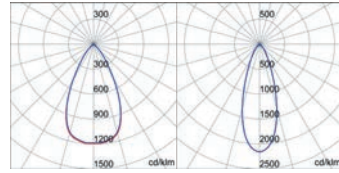

Óptica 60°

Óptica 36°



GW S2 992

## KIT DE EMERGENCIA

Código	Descripción	Autonomía	Paq. Emb.
GW S2 992	Kit de emergencia 3h	3 h	1

NOTA: acumuladores NiCd, Autonomía 3h con tiempo de recarga 24h.

EQUIPAMIENTO: cable de entrada y salida, Led de señalización de carga. Pulsador de prueba.

# ELIA AL



## VERSATILIDAD



Con sus dos tamaños y flujos, sus posibilidades de calidad cromática y color de luz, dos distribuciones fotométricas y sistema de regulación DALI, ELIA AL es una gama con la que siempre se puede contar para encontrar la solución óptima.

## CALIDAD DE LUZ



Con reproducciones cromáticas IRC>80 e IRC>90, su alto control de la luz y bajo deslumbramiento UGR<19, ELIA AL es capaz de realzar incluso los ambientes más exigentes en los que se requiera una muy alta calidad de luz.

## CALIDAD ASEGURADA



La cuidadosa selección de componentes y el estudio técnico de su conjunto, permite extender la garantía estándar hasta 5 años y obtener el respaldo de una marca de calidad de tanto prestigio europeo y mundial como es la marca ENEC.

## CARACTERÍSTICAS ÓPTICAS Y LUMINOTÉCNICAS

Ópticas	36° - 60°
Control de deslumbramiento y luminancia	UGR<19
Flujo luminoso	Hasta 2700 lm
Eficiencia luminosa	Hasta 113 lm/W
Temperatura de color	3000 K - 4000 K
Índice de reproducción cromática	IRC 80 - 90
Tolerancia cromática	SDCM = 5
Clase fotobiológica	RGO

## MATERIALES

Cuerpo	Aluminio inyectado
Grupo óptico	Estructura óptica de alta eficiencia
Acabado del color	Pintado en polvo

## INSTALACIÓN Y MANTENIMIENTO

Tipo de instalación y montaje	Empotrado modular
Cableado	Con regleta en el driver de alimentación
Vano de alimentación	Independiente del grupo óptico

## CARACTERÍSTICAS ELÉCTRICAS Y GESTIÓN DE LA LUZ

Tensión de alimentación	220-240 V
Frecuencia nominal	50/60 Hz
Alimentador	Incluido
Dispositivo de protección	Resistencia contra sobretensiones de 0,5kV - 1kV
Sistema de control	ON/OFF - DALI

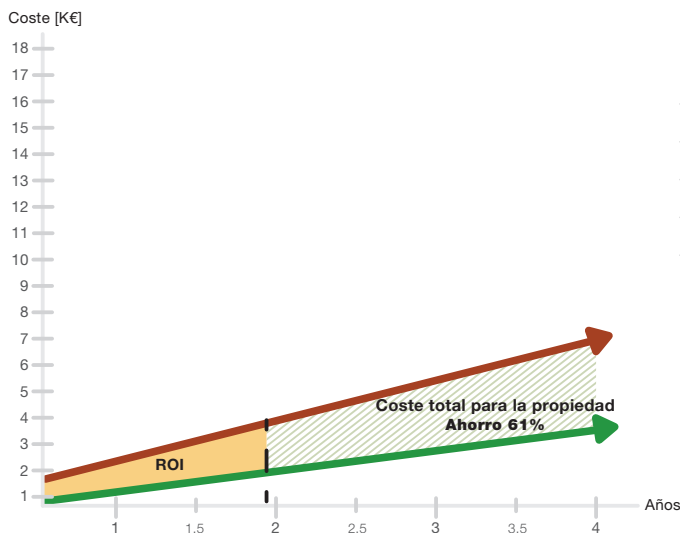

## PROYECTO EJEMPLO: SALA DE REUNIONES

Numero de aparatos	Sustitución de 40 aparatos de fuente tradicional
Iluminación media	500 lx
Periodo de funcionamiento	3.500 horas anuales
ROI (Retorno de la inversión)	Menos de dos años
Coste de la energía	Fuente Eurostat 2017



Coste energía  
**NUEVO SISTEMA LED**

**AMORTIZACIÓN**



Coste de energía y mantenimiento  
**SISTEMA ANTERIOR**

Punto de  
**RETORNO DE INVERSIÓN**

# Elia CL

ELIA ha nacido, una nueva incorporación a la familia de productos GEWISS diseñada para una fácil reposición de luminarias existentes, rápida instalación y garantizada durante 5 años. ELIA CL - Ceiling LED - es el nuevo plafón circular de montaje en superficie para iluminación de interiores en la industria de servicios. Fabricada totalmente en policarbonato, garantiza un rendimiento excelente con un diseño elegante y compacto.



## ELIA CL - LED DE TECHO



**IP 20 IP 54**

**IK 08**



### PLAFÓN LED PARA ILUMINACIÓN DIFUSA



ZC6



#### VERSIONES ESTÁNDAR

Código	Sistema de control	Óptica	Potencia de sistema	Lumen Output (lm)	Temperatura de color	Índice de reproducción cromática	Peso (kg)	Paq. Emb.
<b>GW F1 310 GA840</b>	ON OFF	Óptica difusora	12 W	1150	4000 K	IRC 80	0.5	1/20
<b>GW F1 310 MA840</b>	ON OFF	Óptica difusora	25 W	2550	4000 K	IRC 80	0.5	1/10

**NOTA:** Los datos técnicos pueden experimentar variaciones debido a la evolución continua de la tecnología LED.

#### Datos fotométricos

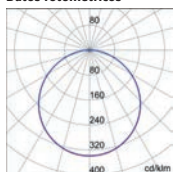

Difusor opal

#### VERSIONES ESTÁNDAR - CON DETECTOR - EMERGENCIA

Código	Sistema de control	Óptica	Potencia de sistema	Lumen Output (lm)	Temperatura de color	Índice de reproducción cromática	Peso (kg)	Paq. Emb.
<b>GW F1 314 MA840</b>	ON OFF	Óptica difusora	25 W	2550	4000 K	IRC 80	0.8	1/10
<b>GW F1 315 GA840</b>	ON OFF	Óptica difusora	12 W	1150	4000 K	IRC 80	0.9	1/20
<b>GW F1 315 MA840</b>	ON OFF	Óptica difusora	25 W	2550	4000 K	IRC 80	0.8	1/10
<b>GW F1 316 MA840</b>	ON OFF	Óptica difusora	25 W	2550	4000 K	IRC 80	0.9	1/10

**NOTA:** Los datos técnicos pueden experimentar variaciones debido a la evolución continua de la tecnología LED.

#### Datos fotométricos

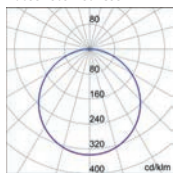

Difusor opal



ZC6



# ELIA CL



## VERSATILIDAD



Su dos tamaños y flujos disponibles, sus versiones con detector de presencia y de emergencia y su diseño esencial, hacen que pueda integrarse con naturalidad en multitud de emplazamientos tales como zonas comunes de edificios, cuartos técnicos y de servicios, terrazas cubiertas, etc...

## RAPIDEZ DE INSTALACIÓN



Su fijación a pared o techo es muy rápida gracias a su soporte de pared sobre el que luego se fija el plafón mediante giro de 1/8 de vuelta. La conexión eléctrica es también rápida gracias a un bornero con mordazas resorte.

## CALIDAD ASEGURADA



La cuidadosa selección de componentes y el estudio técnico de su conjunto, permite extender la garantía estándar hasta 5 años y obtener el respaldo de una marca de calidad de tanto prestigio europeo y mundial como es la marca ENEC.

## CARACTERÍSTICAS ÓPTICAS Y LUMINOTÉCNICAS

Óptica	Opal difusora
Flujo luminoso	Hasta 2550 lm (380 lm en Emergencia)
Eficiencia luminosa	Hasta 102 lm/W
Temperatura de color	4.000 K
Índice de reproducción cromática	IRC 80
Tolerancia cromática	SDCM = 5
Clase fotobiológica	RGO

## MATERIALES

Cuerpo	Policarbonato
Difusor	Policarbonato
Acabado del color	PC coloreado en pasta

## INSTALACIÓN Y MANTENIMIENTO

Tipo de instalación y montaje	Adosado a techo - pared
Cableado	Con regleta
Vano de alimentación	Integrado

## CARACTERÍSTICAS ELÉCTRICAS Y GESTIÓN DE LA LUZ

Tensión de alimentación	220-240 V
Frecuencia nominal	50/60 Hz
Alimentador	Incluido
Dispositivo de protección	Resistencia contra sobretensiones de 0,5 kV a 1 kV
Sistema de control	ON/OFF

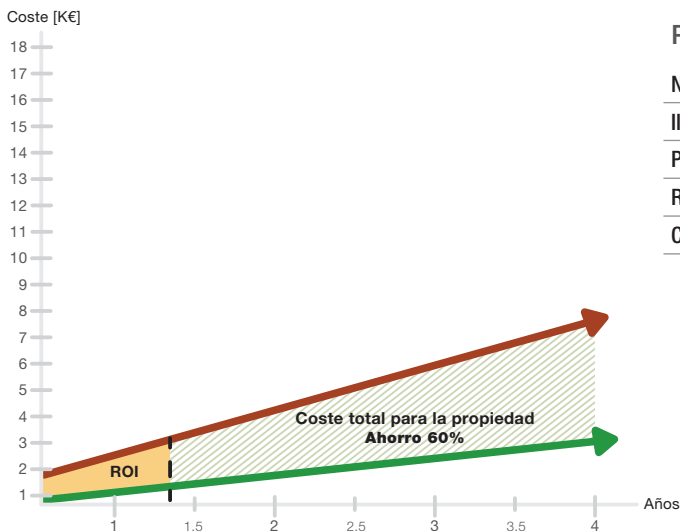

## PROYECTO EJEMPLO: TRAMO DE ESCALERAS

Numero de aparatos	Sustitución de 40 aparatos de fuente tradicional
Iluminación media	100 lx
Periodo de funcionamiento	3.500 horas anuales
ROI (Retorno de la inversión)	Menos de un año y medio
Coste de la energía	Fuente Eurostat 2017

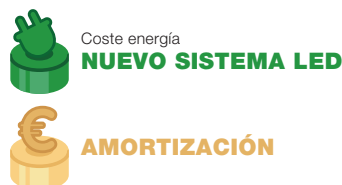

# Elia PL

ELIA ha nacido, una nueva incorporación a la familia de productos GEWISS diseñada para una fácil reposición de luminarias existentes, rápida instalación y garantizada durante 5 años. ELIA PL - Panel LED - es el nuevo panel modular para la iluminación de oficinas y lugares de trabajo. La luminancia y el control del deslumbramiento, la eficiencia energética y la comodidad son los aspectos fundamentales de este producto, para una sustitución perfecta de la iluminación tradicional.



## ELIA PL - PANEL LED



**IK  
03**



### LUMINARIAS LED PARA ILUMINACIÓN DIFUSA



ZC6



#### VERSIÓN M1 30X120

Código	Sistema de control	Óptica	Potencia de sistema	Lumen Output (lm)	Temperatura de color	Índice de reproducción cromática	Peso (kg)	Paq. Emb.
GW F1 610 LA830	ON OFF	Óptica difusora	33 W	3700	3000 K	IRC 80	2.4	1/5
GW F1 610 LN830	ON OFF	Microprismatizado	33 W	3700	3000 K	IRC 80	2.4	1/5
GW F1 611 LA830	DALI	Óptica difusora	33 W	3700	3000 K	IRC 80	2.4	1/5
GW F1 611 LN830	DALI	Microprismatizado	33 W	3700	3000 K	IRC 80	2.4	1/5
GW F1 610 LA840	ON OFF	Óptica difusora	33 W	4000	4000 K	IRC 80	2.4	1/5
GW F1 610 LN840	ON OFF	Microprismatizado	33 W	4000	4000 K	IRC 80	2.4	1/5
GW F1 611 LA840	DALI	Óptica difusora	33 W	4000	4000 K	IRC 80	2.4	1/5
GW F1 611 LN840	DALI	Microprismatizado	33 W	4000	4000 K	IRC 80	2.4	1/5
GW F1 610 LA930	ON OFF	Óptica difusora	33 W	3000	3000 K	IRC 90	2.4	1/5
GW F1 610 LN930	ON OFF	Microprismatizado	33 W	3000	3000 K	IRC 90	2.4	1/5
GW F1 611 LA930	DALI	Óptica difusora	33 W	3000	3000 K	IRC 90	2.4	1/5
GW F1 611 LN930	DALI	Microprismatizado	33 W	3000	3000 K	IRC 90	2.4	1/5
GW F1 610 LA940	ON OFF	Óptica difusora	33 W	3300	4000 K	IRC 90	2.4	1/5
GW F1 610 LN940	ON OFF	Microprismatizado	33 W	3300	4000 K	IRC 90	2.4	1/5
GW F1 611 LA940	DALI	Óptica difusora	33 W	3300	4000 K	IRC 90	2.4	1/5
GW F1 611 LN940	DALI	Microprismatizado	33 W	3300	4000 K	IRC 90	2.4	1/5

NOTA: Los datos técnicos pueden experimentar variaciones debido a la evolución continua de la tecnología LED.

#### Datos fotométricos

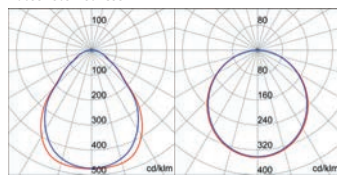

Difusor microprismatic

Difusor opal



ZC6

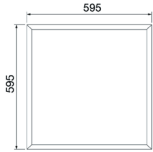

**VERSIÓN M2 60X60**

Código	Sistema de control	Óptica	Potencia de sistema	Lumen Output (lm)	Temperatura de color	Índice de reproducción cromática	Peso (kg)	Paq. Emb.
GW F1 610 MA830	ON OFF	Óptica difusora	33 W	3700	3000 K	IRC 80	2.4	1/5
GW F1 610 MN830	ON OFF	Microprismatizado	33 W	3700	3000 K	IRC 80	2.4	1/5
GW F1 611 MA830	DALI	Óptica difusora	33 W	3700	3000 K	IRC 80	2.4	1/5
GW F1 611 MN830	DALI	Microprismatizado	33 W	3700	3000 K	IRC 80	2.4	1/5
GW F1 610 MA840	ON OFF	Óptica difusora	33 W	4000	4000 K	IRC 80	2.4	1/5
GW F1 610 MN840	ON OFF	Microprismatizado	33 W	4000	4000 K	IRC 80	2.4	1/5
GW F1 611 MA840	DALI	Óptica difusora	33 W	4000	4000 K	IRC 80	2.4	1/5
GW F1 611 MN840	DALI	Microprismatizado	33 W	4000	4000 K	IRC 80	2.4	1/5
GW F1 610 MA930	ON OFF	Óptica difusora	33 W	3000	3000 K	IRC 90	2.4	1/5
GW F1 610 MN930	ON OFF	Microprismatizado	33 W	3000	3000 K	IRC 90	2.4	1/5
GW F1 611 MA930	DALI	Óptica difusora	33 W	3000	3000 K	IRC 90	2.4	1/5
GW F1 611 MN930	DALI	Microprismatizado	33 W	3000	3000 K	IRC 90	2.4	1/5
GW F1 610 MA940	ON OFF	Óptica difusora	33 W	3300	4000 K	IRC 90	2.4	1/5
GW F1 610 MN940	ON OFF	Microprismatizado	33 W	3300	4000 K	IRC 90	2.4	1/5
GW F1 611 MA940	DALI	Óptica difusora	33 W	3300	4000 K	IRC 90	2.4	1/5
GW F1 611 MN940	DALI	Microprismatizado	33 W	3300	4000 K	IRC 90	2.4	1/5

NOTA: Los datos técnicos pueden experimentar variaciones debido a la evolución continua de la tecnología LED.

**Datos fotométricos**

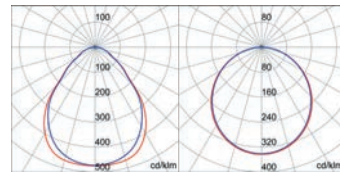

Difusor microprismatic

Difusor opal



ZC6

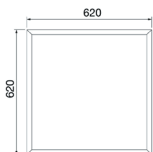

**VERSIÓN M3 62X62**

Código	Sistema de control	Óptica	Potencia de sistema	Lumen Output (lm)	Temperatura de color	Índice de reproducción cromática	Peso (kg)	Paq. Emb.
GW F1 610 NA830	ON OFF	Óptica difusora	33 W	3700	3000 K	IRC 80	2.6	1/5
GW F1 610 NN830	ON OFF	Microprismatizado	33 W	3700	3000 K	IRC 80	2.6	1/5
GW F1 611 NA830	DALI	Óptica difusora	33 W	3700	3000 K	IRC 80	2.6	1/5
GW F1 611 NN830	DALI	Microprismatizado	33 W	3700	3000 K	IRC 80	2.6	1/5
GW F1 610 NA840	ON OFF	Óptica difusora	33 W	4000	4000 K	IRC 80	2.6	1/5
GW F1 610 NN840	ON OFF	Microprismatizado	33 W	4000	4000 K	IRC 80	2.6	1/5
GW F1 611 NA840	DALI	Óptica difusora	33 W	4000	4000 K	IRC 80	2.6	1/5
GW F1 611 NN840	DALI	Microprismatizado	33 W	4000	4000 K	IRC 80	2.6	1/5
GW F1 610 NA930	ON OFF	Óptica difusora	33 W	3000	3000 K	IRC 90	2.6	1/5
GW F1 610 NN930	ON OFF	Microprismatizado	33 W	3000	3000 K	IRC 90	2.6	1/5
GW F1 611 NA930	DALI	Óptica difusora	33 W	3000	3000 K	IRC 90	2.6	1/5
GW F1 611 NN930	DALI	Microprismatizado	33 W	3000	3000 K	IRC 90	2.6	1/5
GW F1 610 NA940	ON OFF	Óptica difusora	33 W	3300	4000 K	IRC 90	2.6	1/5
GW F1 610 NN940	ON OFF	Microprismatizado	33 W	3300	4000 K	IRC 90	2.6	1/5
GW F1 611 NA940	DALI	Óptica difusora	33 W	3300	4000 K	IRC 90	2.6	1/5
GW F1 611 NN940	DALI	Microprismatizado	33 W	3300	4000 K	IRC 90	2.6	1/5

NOTA: Los datos técnicos pueden experimentar variaciones debido a la evolución continua de la tecnología LED.

**Datos fotométricos**

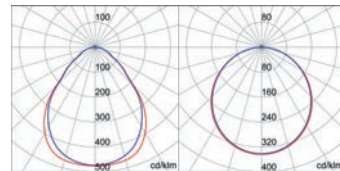

Difusor microprismatic

Difusor opal

## ARTÍCULOS COMPLEMENTARIOS



GW S2 992

### KIT DE EMERGENCIA

Código	Descripción	Autonomía	Paq. Emb.
GW S2 992	Kit de emergencia 3h	3 h	1

**NOTA:** acumuladores NiCd, Autonomía 3h con tiempo de recarga 24h.

**EQUIPAMIENTO:** cable de entrada y salida, Led de señalización de carga. Pulsador de prueba.



GW F1 922

### ACCESORIOS

Código	Descripción	Paq. Emb.
GW F1 911	ELIA PL KIT CAJA TECHO 60X60	1/2
GW F1 912	ELIA PL KIT CAJA TECHO 62X62	1/2
GW F1 913	ELIA PL KIT CAJA TECHO 30X120	1/3
GW F1 921	ELIA PL KIT SUSPENSIÓN 4 CABLES	4/80
GW F1 922	ELIA PL KIT 4 RESORTES PARA EMPOTRAR	5/100
GW F1 923	ELIA PL KIT CABLE DE SEGURIDAD	10/200



# ELIA PL



## VERSATILIDAD



Con dos tamaños, posibilidad de montaje empotrado y adosado, dos temperaturas de color, dos calidades cromáticas, dos distribuciones fotométricas y sistema de regulación DALI, en ELIA PL siempre encontraremos la solución óptima para cualquier situación.

## CALIDAD DE LUZ



Con reproducciones cromáticas IRC>80 e IRC>90, su alto control de la luz y bajo deslumbramiento UGR<19 / UGR>22, ELIA PL es capaz de iluminar cualquier ambiente terciario, incluso los más exigentes en los que se requiera una muy alta calidad de luz.

## CALIDAD ASEGURADA



La cuidadosa selección de componentes y el estudio técnico de su conjunto, permite extender la garantía estándar hasta 5 años y obtener el respaldo de una marca de calidad de tanto prestigio europeo y mundial como es la marca ENEC.

## CARACTERÍSTICAS ÓPTICAS Y LUMINOTÉCNICAS

Óptica	Opal difusora - Microprismatizada
Control de deslumbramiento y luminancia	UGR<19 - UGR<22
Flujo luminoso	Hasta 4000 lm
Eficiencia luminosa	Hasta 120 lm/W
Temperatura de color	3.000 K - 4000 K
Índice de reproducción cromática	IRC 80 - IRC 90
Tolerancia cromática	SDCM = 5
Clase fotobiológica	RGO

## MATERIALES

Cuerpo	Aluminio
Difusor	PMMA
Grupo óptico	Estructura óptica de alta eficiencia
Acabado del color	Pintado en polvo

## INSTALACIÓN Y MANTENIMIENTO

Tipo de instalación y montaje	Empotrado modular
Inclinación	Con accesorio para suspensión mediante cables con regulación de altura
Cableado	Con regleta en el driver de alimentación
Vano de alimentación	Independiente del grupo óptico

## CARACTERÍSTICAS ELÉCTRICAS Y GESTIÓN DE LA LUZ

Tensión de alimentación	220-240 V
Frecuencia nominal	50/60 Hz
Alimentador	Incluido
Dispositivo de protección	Resistencia contra sobretensiones de 1 kV
Sistema de control	ON/OFF - DALI

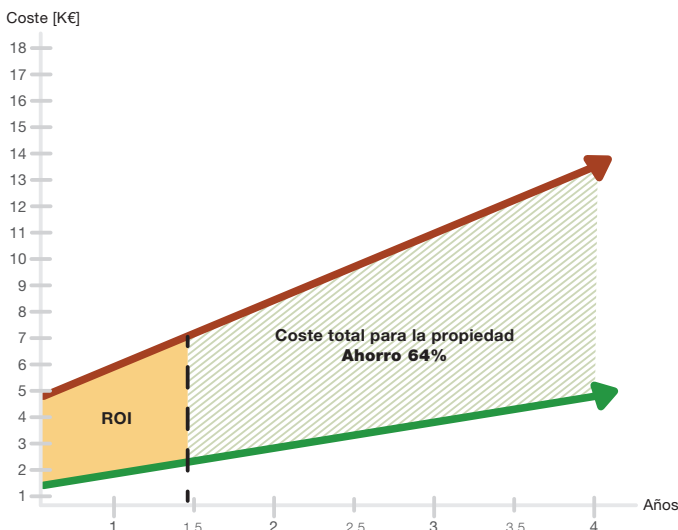

## PROYECTO EJEMPLO: OFICINA

Numero de aparatos	Sustitución de 48 aparatos de fuente tradicional
Iluminación media	500 lx
Periodo de funcionamiento	3.500 horas anuales
ROI (Retorno de la inversión)	Menos de un año y medio
Coste de la energía	Fuente Eurostat 2017



Coste energía  
**NUEVO SISTEMA LED**

**AMORTIZACIÓN**



Coste de energía y mantenimiento  
**SISTEMA ANTERIOR**

Punto de  
**RETORNO DE INVERSIÓN**

# ÍNDICE

Código	Cantidad		Página
	Paq. Emb.	Palé	
<b>GW 82</b>			
GW 82 011 B	1/2	24	68
GW 82 011 G	1/2	20	68
GW 82 016 B	1/2	20	68
GW 82 016 G	1/2	10	68
GW 82 018 B	1		68
GW 82 018 G	1		68
GW 82 046	1	80	68
GW 82 047	1	80	68
GW 82 085	1	18	67
GW 82 085 B	1	18	67
GW 82 086	1	6	67
GW 82 088	1	4	67
GW 82 088 B	1	4	67
GW 82 089	1	4	67
GW 82 096	1	6	67
GW 82 290	1/6	144	71
GW 82 291	1/5	160	71
GW 82 292	1	45	71
GW 82 297	1/4	32	71
GW 82 298	1/5	75	72
GW 82 299	1/5	40	72
<b>GW 84</b>			
GW 84 096	1	50	23
GW 84 097	1	50	23
<b>GW 86</b>			
GW 86 167	1	28	23
<b>GW 87</b>			
GW 87 410	1	14	20
GW 87 410 V	1	14	20
GW 87 411	1	14	20
GW 87 411 V	1	6	20
GW 87 412	1	14	20
GW 87 412 V	1	14	20
GW 87 413	1	14	20
GW 87 413 V	1	14	20
GW 87 414	1	14	20
GW 87 414 V	1	14	20
GW 87 430	1	14	21
GW 87 430 V	1	6	21
GW 87 431	1	14	21
GW 87 431 V	1	14	21
GW 87 432	1	14	21
GW 87 432 V	1	14	21
GW 87 433	1	14	21
GW 87 433 V	1	14	21
GW 87 434	1	14	21
GW 87 434 V	1	14	21
GW 87 450	1	14	22
GW 87 450 V	1	14	22
GW 87 451	1	14	22
GW 87 451 V	1	14	22
GW 87 452	1	14	22
GW 87 452 V	1	14	22
GW 87 453	1	14	22
GW 87 453 V	1	14	22
GW 87 454 V	1	14	22
GW 87 530	1	14	21
GW 87 531	1	14	21
GW 87 532	1	14	21
GW 87 533	1	14	21
GW 87 534	1	14	21
GW 87 581	1	40	23

Código	Cantidad		Página
	Paq. Emb.	Palé	
GW 87 582	1	20	23
GW 87 586	1	50	23
GW 87 587	1	30	23
GW 87 591	1	30	23
GW 87 592	1	30	23
GW 87 593	1	50	23
<b>GW 88</b>			
GW 88 272	1/5	480	72
<b>GW F1</b>			
GW F1 000 MH840	1	28	122
GW F1 000 ML840	1	48	122
GW F1 000 MM840	1	48	122
GW F1 000 QH840	1	48	122
GW F1 000 QL840	1	48	122
GW F1 000 QM840	1	48	122
GW F1 001 MH840	1	48	122
GW F1 001 ML840	1	48	122
GW F1 001 MM840	1	28	122
GW F1 001 QH840	1	48	122
GW F1 001 QL840	1	48	122
GW F1 001 QM840	1	48	122
GW F1 100 GC830	1	168	55
GW F1 100 GC840	1	168	55
GW F1 100 GF840	1	168	55
GW F1 100 GH830	1	168	55
GW F1 100 GH840	1	168	55
GW F1 100 MC830	1	72	55
GW F1 100 MC840	1	72	55
GW F1 100 MF840	1	72	55
GW F1 100 MH830	1	72	55
GW F1 100 MH840	1	72	55
GW F1 100 QC830	1	56	56
GW F1 100 QC840	1	56	56
GW F1 100 QF840	1	56	56
GW F1 100 QH830	1	56	56
GW F1 100 QH840	1	56	56
GW F1 100 VC830	1	48	56
GW F1 100 VC840	1	48	56
GW F1 100 VF840	1	48	56
GW F1 100 VH830	1	48	56
GW F1 100 VH840	1	48	56
GW F1 101 MC840	1	72	55
GW F1 101 MF840	1	72	55
GW F1 101 MH840	1	72	55
GW F1 101 QC840	1	56	56
GW F1 101 QF840	1	56	56
GW F1 101 QH840	1	56	56
GW F1 101 VC840	1	48	56
GW F1 101 VF840	1	48	56
GW F1 101 VH840	1	48	56
GW F1 310 GA840	1/20	240	154
GW F1 310 MA840	1/10	150	154
GW F1 314 MA840	1/10	200	154
GW F1 315 GA840	1/20	240	154
GW F1 315 MA840	1/10	200	154
GW F1 316 MA840	1/10	200	154
GW F1 410 GG830	1/18	432	151
GW F1 410 GG840	1/18	432	151
GW F1 410 GG930	1/18	432	151
GW F1 410 GG940	1/18	432	151
GW F1 410 GH830	1/18	432	151
GW F1 410 GH840	1/18	432	151
GW F1 410 GH930	1/18	432	151
GW F1 410 GH940	1/18	432	151

Código	Cantidad		Página
	Paq. Emb.	Palé	
GW F1 410 MG830	1/12	420	152
GW F1 410 MG840	1/12	420	152
GW F1 410 MG930	1/12	420	152
GW F1 410 MG940	1/12	420	152
GW F1 410 MH830	1/12	420	152
GW F1 410 MH840	1/12	420	152
GW F1 410 MH930	1/12	420	152
GW F1 410 MH940	1/12	420	152
GW F1 411 GG830	1/18	432	151
GW F1 411 GG840	1/18	432	151
GW F1 411 GG930	1/18	432	151
GW F1 411 GG940	1/18	432	151
GW F1 411 GH830	1/18	432	151
GW F1 411 GH840	1/18	432	151
GW F1 411 GH930	1/18	432	151
GW F1 411 GH940	1/18	432	151
GW F1 411 MG830	1/12	420	152
GW F1 411 MG840	1/12	420	152
GW F1 411 MG930	1/12	420	152
GW F1 411 MG940	1/12	420	152
GW F1 411 MH830	1/12	420	152
GW F1 411 MH840	1/12	420	152
GW F1 411 MH930	1/12	420	152
GW F1 411 MH940	1/12	420	152
GW F1 510 MA840	1/10	320	148
GW F1 510 MA940	1/10	320	148
GW F1 510 QA840	1/10	240	149
GW F1 510 QA940	1/10	320	149
GW F1 511 MA840	1/10	180	148
GW F1 511 MA940	1/10	320	148
GW F1 511 QA840	1/10	210	149
GW F1 511 QA940	1/10	320	149
GW F1 610 LA830	1/5	60	156
GW F1 610 LA840	1/5	60	156
GW F1 610 LA930	1/5	60	156
GW F1 610 LA940	1/5	60	156
GW F1 610 LN830	1/5	80	156
GW F1 610 LN840	1/5	80	156
GW F1 610 LN930	1/5	60	156
GW F1 610 LN940	1/5	60	156
GW F1 610 MA830	1/5	60	157
GW F1 610 MA840	1/5	60	157
GW F1 610 MA930	1/5	60	157
GW F1 610 MA940	1/5	60	157
GW F1 610 MN830	1/5	60	157
GW F1 610 MN840	1/5	60	157
GW F1 610 MN930	1/5	60	157
GW F1 610 MN940	1/5	60	157
GW F1 610 NA830	1/5	60	157
GW F1 610 NA840	1/5	60	157
GW F1 610 NA930	1/5	60	157
GW F1 610 NA940	1/5	60	157
GW F1 610 NN830	1/5	60	157
GW F1 610 NN840	1/5	60	157
GW F1 610 NN930	1/5	60	157
GW F1 610 NN940	1/5	60	157
GW F1 611 LA830	1/5	60	156
GW F1 611 LA840	1/5	60	156
GW F1 611 LA930	1/5	60	156
GW F1 611 LA940	1/5	60	156
GW F1 611 LN830	1/5	60	156
GW F1 611 LN840	1/5	60	156
GW F1 611 LN930	1/5	60	156
GW F1 611 LN940	1/5	60	156
GW F1 611 MA830	1/5	60	157

# Índice

Código	Cantidad		Página
	Paq. Emb.	Palé	
GW F1 611 MA840	1/5	60	157
GW F1 611 MA930	1/5	60	157
GW F1 611 MA940	1/5	60	157
GW F1 611 MN830	1/5	60	157
GW F1 611 MN840	1/5	60	157
GW F1 611 MN930	1/5	60	157
GW F1 611 MN940	1/5	60	157
GW F1 611 NA830	1/5	60	157
GW F1 611 NA840	1/5	60	157
GW F1 611 NA930	1/5	60	157
GW F1 611 NA940	1/5	60	157
GW F1 611 NN830	1/5	60	157
GW F1 611 NN840	1/5	60	157
GW F1 611 NN930	1/5	60	157
GW F1 611 NN940	1/5	60	157
GW F1 901	1/8	512	56
GW F1 911	1/2	32	158
GW F1 912	1/2	32	158
GW F1 913	1/3	27	158
GW F1 921	4/80	5760	158
GW F1 922	5/100	7200	158
GW F1 923	10/200		158

## GW L1

GW L1 901	1	1560	96
GW L1 901	1	1560	96
GW L1 901	1	1560	96
GW L1 901	1	1560	108
GW L1 901	1	1560	108
GW L1 901	1	1560	108
GW L1 907	1	150	96
GW L1 907	1	150	96
GW L1 907	1	150	96
GW L1 907	1	150	108
GW L1 907	1	150	108
GW L1 907	1	150	108
GW L1 926	1	192	96
GW L1 926	1	192	108
GW L1 927	1	112	96
GW L1 927	1	112	108
GW L1 930	1	66	96
GW L1 930	1	66	108
GW L1 943	1/4	400	96
GW L1 943	1/4	400	108
GW L1 944	1/4	72	96
GW L1 944	1/4	72	108
GW L1 945	1/4	72	96
GW L1 945	1/4	72	108
GW L1 948	1/2	48	96
GW L1 948	1/2	48	108

## GW P2

GW P2 000 3	1	50	40
GW P2 000 4	1	66	40
GW P2 000 5	1	4	40
GW P2 000 6	1	140	40
GW P2 002 1	1	28	40
GW P2 002 2	1	28	40
GW P2 003 1	1	28	40
GW P2 003 2	1		40
GW P2 173 AB	1	30	41
GW P2 173 AD	1	30	32
GW P2 173 AS	1	30	30
GW P2 173 BB	1	30	41
GW P2 173 BD	1	30	32
GW P2 173 BS	1	30	30

Código	Cantidad		Página
	Paq. Emb.	Palé	
GW P2 173 CB	1	30	41
GW P2 173 CD	1	30	32
GW P2 173 CS	1	30	30
GW P2 173 FB	1	30	41
GW P2 173 FD	1	30	32
GW P2 173 FS	1	30	30
GW P2 173 GB	1	30	41
GW P2 173 GD	1	30	32
GW P2 173 GS	1	30	30
GW P2 173 HB	1	30	41
GW P2 173 HD	1	30	32
GW P2 173 HS	1	30	30
GW P2 173 LB	1	30	41
GW P2 173 LD	1	30	32
GW P2 173 LS	1	30	30
GW P2 173 MB	1	30	41
GW P2 173 MD	1	30	32
GW P2 173 MS	1	30	30
GW P2 173 NB	1	30	41
GW P2 173 ND	1	30	32
GW P2 173 NS	1	30	30
GW P2 174 AB	1	30	41
GW P2 174 AD	1	30	32
GW P2 174 AS	1	66	30
GW P2 174 BB	1	30	41
GW P2 174 BD	1	30	32
GW P2 174 BS	1	30	30
GW P2 174 CB	1	30	41
GW P2 174 CD	1	66	32
GW P2 174 CS	1	66	30
GW P2 174 FB	1	30	41
GW P2 174 FD	1	30	32
GW P2 174 FS	1	66	30
GW P2 174 GB	1	30	41
GW P2 174 GD	1	30	32
GW P2 174 GS	1	30	30
GW P2 174 HB	1	30	41
GW P2 174 HD	1	30	32
GW P2 174 HS	1	30	30
GW P2 174 LB	1	30	41
GW P2 174 LD	1	30	32
GW P2 174 LS	1	30	30
GW P2 174 MB	1	30	41
GW P2 174 MD	1	30	32
GW P2 174 MS	1	30	30
GW P2 174 NB	1	30	41
GW P2 174 ND	1	30	32
GW P2 174 NS	1	30	30
GW P2 175 AB	1	30	41
GW P2 175 AD	1	66	32
GW P2 175 AS	1	30	30
GW P2 175 BB	1	30	41
GW P2 175 BD	1	30	32
GW P2 175 BS	1	30	30
GW P2 175 CB	1	30	41
GW P2 175 CD	1	30	32
GW P2 175 CS	1	30	30
GW P2 175 FB	1	30	41
GW P2 175 FD	1	30	32
GW P2 175 FS	1	30	30
GW P2 175 GB	1	30	41
GW P2 175 GD	1	30	32
GW P2 175 GS	1	30	30
GW P2 175 HB	1	30	41
GW P2 175 HD	1	30	32

Código	Cantidad		Página
	Paq. Emb.	Palé	
GW P2 175 HS	1	30	30
GW P2 175 LB	1	30	41
GW P2 175 LD	1	30	32
GW P2 175 LS	1	30	30
GW P2 175 MB	1	30	41
GW P2 175 MD	1	30	32
GW P2 175 MS	1	30	30
GW P2 175 NB	1	30	41
GW P2 175 ND	1	30	32
GW P2 175 NS	1	30	30
GW P2 183 AB	1	30	41
GW P2 183 BB	1	30	41
GW P2 183 CB	1	30	41
GW P2 183 FB	1	30	41
GW P2 183 GB	1	30	41
GW P2 183 HB	1	30	41
GW P2 183 LB	1	30	41
GW P2 183 MB	1	30	41
GW P2 183 NB	1	30	41
GW P2 184 AB	1	30	41
GW P2 184 AD	1	30	32
GW P2 184 AS	1	30	30
GW P2 184 BB	1	30	41
GW P2 184 BD	1	30	32
GW P2 184 BS	1	30	30
GW P2 184 CB	1	30	41
GW P2 184 CD	1	30	32
GW P2 184 CS	1	30	30
GW P2 184 FB	1	30	41
GW P2 184 FD	1	30	32
GW P2 184 FS	1	30	30
GW P2 184 GB	1	30	41
GW P2 184 GD	1	30	32
GW P2 184 GS	1	30	30
GW P2 184 HB	1	30	41
GW P2 184 HD	1	30	32
GW P2 184 HS	1	30	30
GW P2 184 LB	1	30	41
GW P2 184 LD	1	30	32
GW P2 184 LS	1	30	30
GW P2 184 MB	1	30	41
GW P2 184 MD	1	30	32
GW P2 184 MS	1	30	30
GW P2 184 NB	1	30	41
GW P2 184 ND	1	30	32
GW P2 184 NS	1	30	30
GW P2 185 AD	1	30	32
GW P2 185 AS	1	30	30
GW P2 185 BD	1	30	32
GW P2 185 BS	1	30	30
GW P2 185 CD	1	30	32
GW P2 185 CS	1	30	30
GW P2 185 FD	1	30	32
GW P2 185 FS	1	30	30
GW P2 185 GD	1	30	32
GW P2 185 GS	1	30	30
GW P2 185 HD	1	30	32
GW P2 185 HS	1	30	30
GW P2 185 LD	1	30	32
GW P2 185 LS	1	30	30
GW P2 185 MD	1	30	32
GW P2 185 MS	1	30	30
GW P2 185 ND	1	30	32
GW P2 185 NS	1	30	30
GW P2 273 AB	1		43

Código	Cantidad		Página
	Paq. Emb.	Palé	
GW P2 273 AD	1		35
GW P2 273 AS	1	16	33
GW P2 273 BB	1		43
GW P2 273 BD	1		35
GW P2 273 BS	1	16	33
GW P2 273 CB	1		43
GW P2 273 CD	1	16	35
GW P2 273 CS	1	16	33
GW P2 273 FB	1		43
GW P2 273 FD	1	32	35
GW P2 273 FS	1	16	33
GW P2 273 GB	1		43
GW P2 273 GD	1		35
GW P2 273 GS	1	16	33
GW P2 273 HB	1		43
GW P2 273 HD	1		35
GW P2 273 HS	1	16	33
GW P2 273 LB	1		43
GW P2 273 LD	1		35
GW P2 273 LS	1	16	33
GW P2 273 MB	1		43
GW P2 273 MD	1		35
GW P2 273 MS	1	16	33
GW P2 273 NB	1		43
GW P2 273 ND	1		35
GW P2 273 NS	1	16	33
GW P2 274 AB	1		43
GW P2 274 AD	1	16	35
GW P2 274 AS	1	32	33
GW P2 274 BB	1		43
GW P2 274 BD	1		35
GW P2 274 BS	1	16	33
GW P2 274 CB	1	16	43
GW P2 274 CD	1	16	35
GW P2 274 CS	1	16	33
GW P2 274 FB	1		43
GW P2 274 FD	1	16	35
GW P2 274 FS	1	16	33
GW P2 274 GB	1		43
GW P2 274 GD	1	16	35
GW P2 274 GS	1	16	33
GW P2 274 HB	1		43
GW P2 274 HD	1		35
GW P2 274 HS	1	16	33
GW P2 274 LB	1		43
GW P2 274 LD	1		35
GW P2 274 LS	1	16	33
GW P2 274 MB	1		43
GW P2 274 MD	1		35
GW P2 274 MS	1	16	33
GW P2 274 NB	1		43
GW P2 274 ND	1	16	35
GW P2 274 NS	1	16	33
GW P2 275 AB	1		43
GW P2 275 AD	1	32	35
GW P2 275 AS	1	16	33
GW P2 275 BB	1		43
GW P2 275 BD	1	16	35
GW P2 275 BS	1	16	33
GW P2 275 CB	1		43
GW P2 275 CD	1	16	35
GW P2 275 CS	1	32	33
GW P2 275 FB	1		43
GW P2 275 FD	1	16	35
GW P2 275 FS	1	16	33

Código	Cantidad		Página
	Paq. Emb.	Palé	
GW P2 275 GB	1		43
GW P2 275 GD	1		35
GW P2 275 GS	1	16	33
GW P2 275 HB	1		43
GW P2 275 HD	1		35
GW P2 275 HS	1		33
GW P2 275 LB	1		43
GW P2 275 LD	1		35
GW P2 275 LS	1	16	33
GW P2 275 MB	1		43
GW P2 275 MD	1		35
GW P2 275 MS	1	32	33
GW P2 275 NB	1		43
GW P2 275 ND	1	16	35
GW P2 275 NS	1	32	33
GW P2 283 AB	1		43
GW P2 283 BB	1		43
GW P2 283 CB	1		43
GW P2 283 FB	1		43
GW P2 283 GB	1		43
GW P2 283 HB	1		43
GW P2 283 LB	1		43
GW P2 283 MB	1		43
GW P2 283 NB	1		43
GW P2 284 AB	1		43
GW P2 284 AD	1	16	35
GW P2 284 AS	1		33
GW P2 284 BA	1		43
GW P2 284 BD	1		35
GW P2 284 BS	1		33
GW P2 284 CB	1		43
GW P2 284 CD	1	16	35
GW P2 284 CS	1	16	33
GW P2 284 FB	1		43
GW P2 284 FD	1	16	35
GW P2 284 FS	1	16	33
GW P2 284 GB	1		43
GW P2 284 GD	1		35
GW P2 284 GS	1		33
GW P2 284 HB	1		43
GW P2 284 HD	1		35
GW P2 284 HS	1		33
GW P2 284 LB	1		43
GW P2 284 LD	1		35
GW P2 284 LS	1		33
GW P2 284 MB	1		43
GW P2 284 MD	1	16	35
GW P2 284 MS	1		33
GW P2 284 NB	1		43
GW P2 284 NS	1	16	35
GW P2 284 ND	1	16	33
GW P2 285 AD	1		35
GW P2 285 AS	1		33
GW P2 285 BD	1		35
GW P2 285 BS	1		33
GW P2 285 CD	1	16	35
GW P2 285 CS	1		33
GW P2 285 FD	1		35
GW P2 285 FS	1		33
GW P2 285 GD	1	16	35
GW P2 285 GS	1		33
GW P2 285 HD	1		35
GW P2 285 HS	1		33
GW P2 285 LD	1	16	35
GW P2 285 LS	1		33

Código	Cantidad		Página
	Paq. Emb.	Palé	
GW P2 285 MD	1		35
GW P2 285 MS	1		33
GW P2 285 ND	1		35
GW P2 285 NS	1		33
GW P2 473 AS	1	16	36
GW P2 473 BS	1		36
GW P2 473 CS	1	16	36
GW P2 473 FS	1	16	36
GW P2 473 GS	1		36
GW P2 473 HS	1	16	36
GW P2 473 LS	1	16	36
GW P2 473 MS	1		36
GW P2 473 NS	1	16	36
GW P2 474 AS	1	16	36
GW P2 474 BS	1	16	36
GW P2 474 CS	1	16	36
GW P2 474 FS	1	16	36
GW P2 474 GS	1	16	36
GW P2 474 HS	1	16	36
GW P2 474 LS	1	16	36
GW P2 474 MS	1	16	36
GW P2 474 NS	1	16	36
GW P2 475 AS	1	16	36
GW P2 475 BS	1	16	36
GW P2 475 CS	1	16	36
GW P2 475 FS	1	16	36
GW P2 475 GS	1	16	36
GW P2 475 HS	1	16	36
GW P2 475 LS	1	16	36
GW P2 475 MS	1	16	36
GW P2 475 NS	1	16	36
GW P2 484 AS	1		36
GW P2 484 BS	1		36
GW P2 484 CS	1		36
GW P2 484 FS	1		36
GW P2 484 GS	1	16	36
GW P2 484 HS	1		36
GW P2 484 LS	1		36
GW P2 484 MS	1	16	36
GW P2 484 NS	1		36
GW P2 485 AS	1		36
GW P2 485 BS	1	16	36
GW P2 485 CS	1	16	36
GW P2 485 FS	1		36
GW P2 485 GS	1	16	36
GW P2 485 HS	1		36
GW P2 485 LS	1	16	36
GW P2 485 MS	1		36
GW P2 485 NS	1		36
GW P2 495 AS	1		36
GW P2 495 BS	1		36
GW P2 495 CS	1	16	36
GW P2 495 FS	1		36
GW P2 495 GS	1	16	36
GW P2 495 HS	1		36
GW P2 495 LS	1	16	36
GW P2 495 MS	1		36
GW P2 495 NS	1		36
GW P2 630 AA730	1		38
GW P2 630 AA740	1		38
GW P2 630 AA757	1	8	38
GW P2 630 AA840	1	8	38
GW P2 630 AA857	1		38
GW P2 630 AA957	1		38
GW P2 630 AB730	1		38

# Índice

Código	Cantidad		Página
	Paq. Emb.	Palé	
GW P2 630 AB740	1		38
GW P2 630 AB757	1		38
GW P2 630 AB840	1		38
GW P2 630 AB857	1		38
GW P2 630 AB957	1		38
GW P2 630 AC730	1		38
GW P2 630 AC740	1	8	38
GW P2 630 AC757	1	8	38
GW P2 630 AC840	1	8	38
GW P2 630 AC857	1	8	38
GW P2 630 AC957	1		38
GW P2 630 AF730	1		38
GW P2 630 AF740	1		38
GW P2 630 AF757	1		38
GW P2 630 AF840	1		38
GW P2 630 AF857	1		38
GW P2 630 AF957	1		38
GW P2 630 AG730	1	8	38
GW P2 630 AG740	1	8	38
GW P2 630 AG757	1	8	38
GW P2 630 AG840	1		38
GW P2 630 AG857	1	8	38
GW P2 630 AG957	1	8	38
GW P2 630 AH730	1		38
GW P2 630 AH740	1	8	38
GW P2 630 AH757	1	8	38
GW P2 630 AH840	1		38
GW P2 630 AH857	1		38
GW P2 630 AH957	1		38
GW P2 630 AL730	1		38
GW P2 630 AL740	1	8	38
GW P2 630 AL757	1	10	38
GW P2 630 AL840	1	8	38
GW P2 630 AL857	1	8	38
GW P2 630 AL957	1		38
GW P2 630 AM730	1	8	38
GW P2 630 AM740	1	8	38
GW P2 630 AM757	1	8	38
GW P2 630 AM840	1	8	38
GW P2 630 AM857	1		38
GW P2 630 AM957	1		38
GW P2 630 AN730	1		38
GW P2 630 AN740	1	8	38
GW P2 630 AN757	1	10	38
GW P2 630 AN840	1	16	38
GW P2 630 AN857	1	8	38
GW P2 630 AN957	1		38
GW P2 901	1	64	38
GW P2 903			44
GW P2 904	1	320	44
GW P2 905	1/4	176	44
GW P2 909	1		38
GW P2 910			38
GW P2 911	1	21	38
<b>GW R5</b>			
GW R5 111	1	42	13
GW R5 111 30K	1	39	13
GW R5 111 M	1	42	13
GW R5 111 M30K	1	36	13
GW R5 111 V	1		13
GW R5 112	1	42	13
GW R5 112 30K	1	42	13
GW R5 112 M	1	42	13
GW R5 112 M30K	1	36	13

Código	Cantidad		Página
	Paq. Emb.	Palé	
GW R5 112 V	1	42	13
GW R5 113	1	42	16
GW R5 113 M	1	42	16
GW R5 113 M30K	1	36	16
GW R5 113 V	1	42	16
GW R5 114	1	42	16
GW R5 114 M	1	42	16
GW R5 114 M30K	1	36	16
GW R5 114 V	1	42	16
GW R5 115	1	42	16
GW R5 115 30K	1	36	16
GW R5 115 M	1	36	16
GW R5 115 M30K	1	36	16
GW R5 115 V	1	42	16
GW R5 116	1	42	16
GW R5 116 30K	1	36	16
GW R5 116 M	1	36	16
GW R5 116 M30K	1	36	16
GW R5 116 V	1		16
GW R5 131	1	42	13
GW R5 131 30K	1	42	13
GW R5 131 V	1		13
GW R5 151 M	1	42	13
GW R5 152 M	1	42	13
GW R5 153 M	1	42	16
GW R5 154 M	1	42	16
GW R5 155 M	1	42	16
GW R5 156 M	1	42	16
GW R5 171	1	42	13
GW R5 171 30K	1	36	13
GW R5 171 M	1	42	13
GW R5 171 M30K	1	36	13
GW R5 171 V	1		13
GW R5 172	1	42	13
GW R5 172 30K	1	42	13
GW R5 172 M	1	42	13
GW R5 172 M30K	1	36	13
GW R5 172 V	1	42	13
GW R5 173	1	42	16
GW R5 173 M	1	42	16
GW R5 173 M30K	1	36	16
GW R5 173 V	1		16
GW R5 174	1	42	16
GW R5 174 30K	1	42	16
GW R5 174 M	1	42	16
GW R5 174 M30K	1	36	16
GW R5 174 V	1	42	16
GW R5 175	1	42	16
GW R5 175 30K	1	36	16
GW R5 175 M	1	42	16
GW R5 175 M30K	1	42	16
GW R5 175 V	1		16
GW R5 176	1	42	16
GW R5 176 30K	1	42	16
GW R5 176 M	1	42	16
GW R5 176 M30K	1	42	16
GW R5 176 V	1		16
GW R5 191	1/10	400	17
GW R5 211	1	42	12
GW R5 211 30K	1	42	12
GW R5 211 M	1	42	12
GW R5 211 M30K	1	42	12
GW R5 211 V	1	42	12
GW R5 212	1	42	12
GW R5 212 30K	1	42	12

Código	Cantidad		Página
	Paq. Emb.	Palé	
GW R5 212 M	1	42	12
GW R5 212 M30K	1	42	12
GW R5 212 V	1	42	12
GW R5 212 V30K	1	42	12
GW R5 213	1	42	15
GW R5 213 30K	1	42	15
GW R5 213 M	1	42	15
GW R5 213 M30K	1	42	15
GW R5 213 V	1	42	15
GW R5 214	1	42	15
GW R5 214 30K	1	42	15
GW R5 214 M	1	42	15
GW R5 214 M30K	1	36	15
GW R5 214 V	1	42	15
GW R5 215	1	42	15
GW R5 215 M	1	42	15
GW R5 215 M30K	1	36	15
GW R5 215 V	1	42	15
GW R5 216	1	42	15
GW R5 216 M	1	42	15
GW R5 216 M30K	1	36	15
GW R5 216 V	1	42	15
GW R5 231	1	42	12
GW R5 231 30K	1	42	12
GW R5 231 V	1	42	12
GW R5 251 M	1	42	12
GW R5 251 NW	1		14
GW R5 251 ZW	1	24	14
GW R5 252 M	1	42	12
GW R5 252 M30K	1	42	12
GW R5 252 NW	1	16	14
GW R5 252 ZW	1	30	14
GW R5 253 M	1	42	15
GW R5 253 NW	1		17
GW R5 253 ZW	1		17
GW R5 254 M	1	42	15
GW R5 254 NW	1		17
GW R5 254 ZW	1	24	17
GW R5 255 M	1	42	15
GW R5 256 M	1	42	15
GW R5 271	1	42	12
GW R5 271 M	1	42	12
GW R5 271 M30K	1	36	12
GW R5 271 V	1	42	12
GW R5 272	1	42	12
GW R5 272 30K	1	42	12
GW R5 272 M	1	42	12
GW R5 272 M30K	1	36	12
GW R5 272 V	1	42	12
GW R5 273	1	42	15
GW R5 273 30K	1	42	15
GW R5 273 M	1	42	15
GW R5 273 M30K	1	36	15
GW R5 273 V	1	42	15
GW R5 274	1	42	15
GW R5 274 M	1	42	15
GW R5 274 M30K	1	36	15
GW R5 274 V	1	42	15
GW R5 275	1	42	15
GW R5 275 30K	1	36	15
GW R5 275 M	1	42	15
GW R5 275 M30K	1	36	15
GW R5 275 V	1	42	15
GW R5 276	1	42	15
GW R5 276 30K	1	42	15

Código	Cantidad		Página
	Paq. Emb.	Palé	
GW R5 276 M	1	42	15
GW R5 276 M30K	1	36	15
GW R5 276 V	1	42	15
GW R5 371 M	1	42	14
GW R5 371 M30K	1	42	14
GW R5 371 MV	1		14
GW R5 372 M	1	42	14
GW R5 372 M30K	1	42	14
GW R5 372 MV	1		14

GW S2			
Código	Paq. Emb.	Palé	Página
GW S2 336 P	1/108	108	124
GW S2 336 PE	1/108	108	124
GW S2 336 PL	1/108	108	124
GW S2 358 P	1/108	108	124
GW S2 358 PE	1/108	108	124
GW S2 358 PL	1/108	108	124
GW S2 401	1/2	24	70
GW S2 401 B	1/2	20	70
GW S2 402	1/2	72	70
GW S2 402 B	1/2	32	70
GW S2 406	1/2	24	70
GW S2 992	1	288	149
GW S2 992	1	288	152
GW S2 992	1	288	158

GW S3			
Código	Paq. Emb.	Palé	Página
GW S3 120 AP830	1/90		132
GW S3 120 AP840	1/90	90	132
GW S3 120 AP857	1/90		132
GW S3 120 AP930	1/90		132
GW S3 120 AP940	1/90	90	132
GW S3 120 AP957	1/90		132
GW S3 120 AT830	1/90		133
GW S3 120 AT840	1/90	90	133
GW S3 120 AT857	1/90		133
GW S3 120 AT930	1/90		133
GW S3 120 AT940	1/90		133
GW S3 120 AT957	1/90		133
GW S3 121 AP830	1/90		132
GW S3 121 AP840	1/90	90	132
GW S3 121 AP857	1/90		132
GW S3 121 AP930	1/90		132
GW S3 121 AP940	1/90		132
GW S3 121 AP957	1/90		132
GW S3 121 AT830	1/90		133
GW S3 121 AT840	1/90	90	133
GW S3 121 AT857	1/90		133
GW S3 121 AT930	1/90		133
GW S3 121 AT940	1/90		133
GW S3 121 AT957	1/90		133
GW S3 122 AP830	1/90		132
GW S3 122 AP840	1/90	90	132
GW S3 122 AP857	1/90		132
GW S3 122 AP930	1/90		132
GW S3 122 AP940	1/90		132
GW S3 122 AP957	1/90		132
GW S3 122 AT830	1/90		133
GW S3 122 AT840	1/90		133
GW S3 122 AT857	1/90		133
GW S3 122 AT930	1/90		133
GW S3 122 AT940	1/90		133
GW S3 122 AT957	1/90		133
GW S3 123 AP830	1/90		132
GW S3 123 AP840	1/90	90	132
GW S3 123 AP857	1/90		132

Código	Cantidad		Página
	Paq. Emb.	Palé	
GW S3 123 AP930	1/90		132
GW S3 123 AP940	1/90		132
GW S3 123 AP957	1/90		132
GW S3 123 AT830	1/90		133
GW S3 123 AT840	1/90	90	133
GW S3 123 AT857	1/90		133
GW S3 123 AT930	1/90		133
GW S3 123 AT940	1/90		133
GW S3 123 AT957	1/90		133
GW S3 191	1/10	500	129
GW S3 191	1/10	500	140
GW S3 192	1/10	1100	129
GW S3 192	1/10	1100	140
GW S3 193	1/10	500	129
GW S3 193	1/10	500	140
GW S3 198	1	90	129
GW S3 198	1	90	140
GW S3 218 P	1/90	90	126
GW S3 218 P30K	1/90	90	126
GW S3 218 P57K	1/90	90	126
GW S3 218 PD	1/90	90	126
GW S3 218 PD30K	1/90	90	126
GW S3 218 PD57K	1/90	90	126
GW S3 218 PL	1/90	90	126
GW S3 218 PL30K	1/90	90	126
GW S3 218 PL57K	1/90	90	126
GW S3 218 PLD	1/90	90	126
GW S3 218 PLD30K	1/90	90	126
GW S3 218 PLD57K	1/90	90	126
GW S3 218 T	1/90	90	127
GW S3 218 T30K	1/90	90	127
GW S3 218 T57K	1/90	90	127
GW S3 218 TD	1/90	90	127
GW S3 218 TD30K	1/90	90	127
GW S3 218 TD57K	1/90	90	127
GW S3 218 TL	1/90	90	127
GW S3 218 TL30K	1/90	90	127
GW S3 218 TL57K	1/90	90	127
GW S3 218 TLD	1/90	90	127
GW S3 218 TLD30K	1/90	90	127
GW S3 218 TLD57K	1/90	90	127
GW S3 220 AP830	1/90		134
GW S3 220 AP840	1/90	90	134
GW S3 220 AP857	1/90	90	134
GW S3 220 AP930	1/90		134
GW S3 220 AP940	1/90	90	134
GW S3 220 AP957	1/90		134
GW S3 220 AT830	1/90		134
GW S3 220 AT840	1/90	90	134
GW S3 220 AT857	1/90	90	134
GW S3 220 AT930	1/90		134
GW S3 220 AT940	1/90		134
GW S3 220 AT957	1/90		134
GW S3 221 AP830	1/90		134
GW S3 221 AP840	1/90	90	134
GW S3 221 AP857	1/90		134
GW S3 221 AP930	1/90		134
GW S3 221 AP940	1/90		134
GW S3 221 AP957	1/90		134
GW S3 221 AT830	1/90		134
GW S3 221 AT840	1/90	90	134
GW S3 221 AT857	1/90		134
GW S3 221 AT930	1/90		134
GW S3 221 AT940	1/90		134
GW S3 221 AT957	1/90		134

Código	Cantidad		Página
	Paq. Emb.	Palé	
GW S3 222 AP830	1/90		134
GW S3 222 AP840	1/90	90	134
GW S3 222 AP857	1/90	90	134
GW S3 222 AP930	1/90		134
GW S3 222 AP940	1/90		134
GW S3 222 AP957	1/90		134
GW S3 222 AT830	1/90		134
GW S3 222 AT840	1/90	90	134
GW S3 222 AT857	1/90		134
GW S3 222 AT930	1/90		134
GW S3 222 AT940	1/90		134
GW S3 222 AT957	1/90		134
GW S3 223 AP830	1/90		134
GW S3 223 AP840	1/90	90	134
GW S3 223 AP857	1/90		134
GW S3 223 AP930	1/90		134
GW S3 223 AP940	1/90		134
GW S3 223 AP957	1/90		134
GW S3 223 AT830	1/90		134
GW S3 223 AT840	1/90	90	134
GW S3 223 AT857	1/90		134
GW S3 223 AT930	1/90		134
GW S3 223 AT940	1/90		134
GW S3 223 AT957	1/90		134
GW S3 225 AP830	1/90	90	135
GW S3 225 AP840	1/90	90	135
GW S3 225 AP857	1/90	90	135
GW S3 225 AP930	1/90	90	135
GW S3 225 AP940	1/90	90	135
GW S3 225 AP957	1/90	90	135
GW S3 225 AT830	1/90		135
GW S3 225 AT840	1/90		135
GW S3 225 AT857	1/90		135
GW S3 225 AT930	1/90		135
GW S3 225 AT940	1/90		135
GW S3 225 AT957	1/90		135
GW S3 236 P	1/90	90	127
GW S3 236 P30K	1/90	90	127
GW S3 236 P57K	1/90	90	127
GW S3 236 PD	1/90	90	127
GW S3 236 PD30K	1/90	90	127
GW S3 236 PD57K	1/90	90	127
GW S3 236 PL	1/90	90	127
GW S3 236 PL30K	1/90	90	127
GW S3 236 PL57K	1/90	90	127
GW S3 236 PLD	1/90	90	127
GW S3 236 PLD30K	1/90	90	127
GW S3 236 PLD57K	1/90	90	127
GW S3 236 T	1/90	90	128
GW S3 236 T30K	1/90	90	128
GW S3 236 T57K	1/90	90	128
GW S3 236 TD	1/90	90	128
GW S3 236 TD30K	1/90	90	128
GW S3 236 TD57K	1/90	90	128
GW S3 236 TL	1/90	90	128
GW S3 236 TL30K	1/90	90	128
GW S3 236 TL57K	1/90	90	128
GW S3 236 TLD	1/90	90	128
GW S3 236 TLD30K	1/90	90	128
GW S3 236 TLD57K	1/90	90	128
GW S3 258 P	1/90	90	128
GW S3 258 P30K	1/90	90	128
GW S3 258 P57K	1/90	90	128
GW S3 258 PD	1/90	90	128
GW S3 258 PD30K	1/90	90	128

# Índice

Código	Cantidad		Página
	Paq. Emb.	Palé	
GW S3 258 PD57K	1/90	90	128
GW S3 258 PL	1/90	90	128
GW S3 258 PL30K	1/90	90	128
GW S3 258 PL57K	1/90	90	128
GW S3 258 PLD	1/90	90	128
GW S3 258 PLD30K	1/90	90	128
GW S3 258 PLD57K	1/90	90	128
GW S3 258 T	1/90	90	129
GW S3 258 T30K	1/90	90	129
GW S3 258 T57K	1/90	90	129
GW S3 258 TD	1/90	90	129
GW S3 258 TD30K	1/90	90	129
GW S3 258 TD57K	1/90	90	129
GW S3 258 TL	1/90	90	129
GW S3 258 TL30K	1/90	90	129
GW S3 258 TL57K	1/90	90	129
GW S3 258 TLD	1/90	90	129
GW S3 258 TLD30K	1/90	90	129
GW S3 258 TLD57K	1/90	90	129
GW S3 296	1	200	140
GW S3 320 AC830	1/90		137
GW S3 320 AC840	1/90	90	137
GW S3 320 AC857	1/90	90	137
GW S3 320 AC930	1/90		137
GW S3 320 AC940	1/90		137
GW S3 320 AC957	1/90		137
GW S3 320 AP830	1/90		135
GW S3 320 AP840	1/90	90	135
GW S3 320 AP857	1/90		135
GW S3 320 AP930	1/90		135
GW S3 320 AP940	1/90	90	135
GW S3 320 AP957	1/90		135
GW S3 320 AT830	1/90		136
GW S3 320 AT840	1/90	90	136
GW S3 320 AT857	1/90	90	136
GW S3 320 AT930	1/90		136
GW S3 320 AT940	1/90	90	136
GW S3 320 AT957	1/90		136
GW S3 320 BC830	1/90		139
GW S3 320 BC840	1/90	90	139
GW S3 320 BC857	1/90	90	139
GW S3 320 BC930	1/90		139
GW S3 320 BC940	1/90	90	139
GW S3 320 BC957	1/90		139
GW S3 320 BP830	1/90		138
GW S3 320 BP840	1/90	90	138
GW S3 320 BP857	1/90	90	138
GW S3 320 BP930	1/90		138
GW S3 320 BP940	1/90		138
GW S3 320 BP957	1/90		138
GW S3 320 BT830	1/90		139
GW S3 320 BT840	1/90	90	139
GW S3 320 BT857	1/90	90	139
GW S3 320 BT930	1/90		139
GW S3 320 BT940	1/90		139
GW S3 320 BT957	1/90		139
GW S3 321 AC830	1/90		137
GW S3 321 AC840	1/90	90	137
GW S3 321 AC857	1/90		137
GW S3 321 AC930	1/90		137
GW S3 321 AC940	1/90		137
GW S3 321 AC957	1/90		137
GW S3 321 AP830	1/90	90	135
GW S3 321 AP840	1/90	90	135
GW S3 321 AP857	1/90		135
GW S3 321 AP930	1/90		135
GW S3 321 AP940	1/90	90	135
GW S3 321 AP957	1/90		135
GW S3 321 AT830	1/90		136
GW S3 321 AT840	1/90	90	136
GW S3 321 AT857	1/90	90	136
GW S3 321 AT930	1/90		136
GW S3 321 AT940	1/90	90	136
GW S3 321 AT957	1/90	90	136
GW S3 321 BC830	1/90		136
GW S3 321 BC840	1/90	90	136
GW S3 321 BC857	1/90	90	136
GW S3 321 BC930	1/90		136
GW S3 321 BC940	1/90		136
GW S3 321 BC957	1/90		136
GW S3 321 BP830	1/90		138
GW S3 321 BP840	1/90	90	138
GW S3 321 BP857	1/90		138
GW S3 321 BP930	1/90		138
GW S3 321 BP940	1/90		138
GW S3 321 BP957	1/90		138
GW S3 321 BT830	1/90		139
GW S3 321 BT840	1/90	90	139
GW S3 321 BT857	1/90	90	139
GW S3 321 BT930	1/90		139
GW S3 321 BT940	1/90		139
GW S3 321 BT957	1/90		139
GW S3 322 AC830	1/90		137
GW S3 322 AC840	1/90	90	137
GW S3 322 AC857	1/90		137
GW S3 322 AC930	1/90		137
GW S3 322 AC940	1/90		137
GW S3 322 AC957	1/90		137
GW S3 322 AP830	1/90		135
GW S3 322 AP840	1/90	90	135
GW S3 322 AP857	1/90		135
GW S3 322 AP930	1/90		135
GW S3 322 AP940	1/90	90	135
GW S3 322 AP957	1/90		135
GW S3 322 AT830	1/90		136
GW S3 322 AT840	1/90	90	136
GW S3 322 AT857	1/90		136
GW S3 322 AT930	1/90		136
GW S3 322 AT940	1/90	90	136
GW S3 322 AT957	1/90	90	136
GW S3 322 BC830	1/90		139
GW S3 322 BC840	1/90	90	139
GW S3 322 BC857	1/90	90	139
GW S3 322 BC930	1/90		139
GW S3 322 BC940	1/90		139
GW S3 322 BC957	1/90		139
GW S3 322 BP830	1/90		138
GW S3 322 BP840	1/90	90	138
GW S3 322 BP857	1/90		138
GW S3 322 BP930	1/90		138
GW S3 322 BP940	1/90		138
GW S3 322 BP957	1/90		138
GW S3 322 BT830	1/90		139
GW S3 322 BT840	1/90	90	139
GW S3 322 BT857	1/90	90	139
GW S3 322 BT930	1/90		139
GW S3 322 BT940	1/90		139
GW S3 322 BT957	1/90		139
GW S3 323 AC830	1/90		137
GW S3 323 AC840	1/90	90	137
GW S3 323 AC857	1/90		137
GW S3 323 AC930	1/90		137
GW S3 323 AC940	1/90		137
GW S3 323 AC957	1/90		137
GW S3 323 AP830	1/90		135
GW S3 323 AP840	1/90	90	135
GW S3 323 AP857	1/90		135
GW S3 323 AP930	1/90		135
GW S3 323 AP940	1/90	90	135
GW S3 323 AP957	1/90		135
GW S3 323 AT830	1/90		136
GW S3 323 AT840	1/90	90	136
GW S3 323 AT857	1/90		136
GW S3 323 AT930	1/90		136
GW S3 323 AT940	1/90	90	136
GW S3 323 AT957	1/90		136
GW S3 323 BC830	1/90		139
GW S3 323 BC840	1/90	90	139
GW S3 323 BC857	1/90		139
GW S3 323 BC930	1/90		139
GW S3 323 BC940	1/90		139
GW S3 323 BC957	1/90		139
GW S3 323 BP830	1/90		138
GW S3 323 BP840	1/90	90	138
GW S3 323 BP857	1/90		138
GW S3 323 BP930	1/90		138
GW S3 323 BP940	1/90		138
GW S3 323 BP957	1/90		138
GW S3 323 BT830	1/90		139
GW S3 323 BT840	1/90	90	139
GW S3 323 BT857	1/90		139
GW S3 323 BT930	1/90		139
GW S3 323 BT940	1/90		139
GW S3 323 BT957	1/90		139

GW S4			
GW S4 120 AA830	1	55	78
GW S4 120 AA840	1	55	78
GW S4 120 AA857	1	55	78
GW S4 120 AC830	1	55	78
GW S4 120 AC840	1	55	78







Código	Cantidad		Página
	Paq. Emb.	Palé	
GW S4 223 AQ830	1	33	82
GW S4 223 AQ840	1	33	82
GW S4 223 AQ857	1	33	82
GW S4 223 BA830	1	33	91
GW S4 223 BA840	1	33	91
GW S4 223 BA857	1	33	91
GW S4 223 BC830	1	33	91
GW S4 223 BC840	1	33	91
GW S4 223 BC857	1	33	91
GW S4 223 BF830	1	33	91
GW S4 223 BF840	1	33	91
GW S4 223 BF857	1	33	91
GW S4 223 BH830	1	33	91
GW S4 223 BH840	1	33	91
GW S4 223 BH857	1	33	91
GW S4 223 BP830	1	33	91
GW S4 223 BP840	1	33	91
GW S4 223 BP857	1	33	91
GW S4 223 BQ830	1	33	91
GW S4 223 BQ840	1	33	91
GW S4 223 BQ857	1	33	91
GW S4 224 AA830	1		83
GW S4 224 AA840	1		83
GW S4 224 AA857	1		83
GW S4 224 AC830	1		83
GW S4 224 AC840	1		83
GW S4 224 AC857	1		83
GW S4 224 AF830	1		83
GW S4 224 AF840	1		83
GW S4 224 AF857	1		83
GW S4 224 AH830	1		83
GW S4 224 AH840	1		83
GW S4 224 AH857	1		83
GW S4 224 AP830	1	18	83
GW S4 224 AP840	1	18	83
GW S4 224 AP857	1		83
GW S4 224 AQ830	1		83
GW S4 224 AQ840	1		83
GW S4 224 AQ857	1		83
GW S4 224 BA830	1		92
GW S4 224 BA840	1		92
GW S4 224 BA857	1		92
GW S4 224 BC830	1		92
GW S4 224 BC840	1		92
GW S4 224 BC857	1		92
GW S4 224 BF830	1		92
GW S4 224 BF840	1	18	92
GW S4 224 BF857	1		92
GW S4 224 BH830	1		92
GW S4 224 BH840	1		92
GW S4 224 BH857	1		92
GW S4 224 BP830	1		92
GW S4 224 BP840	1		92
GW S4 224 BP857	1		92
GW S4 224 BQ830	1		92
GW S4 224 BQ840	1		92
GW S4 224 BQ857	1		92
GW S4 420 AA830	1	18	84
GW S4 420 AA840	1	18	84
GW S4 420 AA857	1	18	84
GW S4 420 AC830	1	18	84
GW S4 420 AC840	1	18	84
GW S4 420 AC857	1	18	84
GW S4 420 AF830	1	18	84
GW S4 420 AF840	1	18	84

Código	Cantidad		Página
	Paq. Emb.	Palé	
GW S4 420 AF857	1	18	84
GW S4 420 AH830	1	18	84
GW S4 420 AH840	1	18	84
GW S4 420 AH857	1	18	84
GW S4 420 AP830	1	18	84
GW S4 420 AP840	1	18	84
GW S4 420 AP857	1	18	84
GW S4 420 AQ830	1	18	84
GW S4 420 AQ840	1	18	84
GW S4 420 AQ857	1	18	84
GW S4 420 BA830	1	18	93
GW S4 420 BA840	1	18	93
GW S4 420 BA857	1	18	93
GW S4 420 BC830	1	18	93
GW S4 420 BC840	1	18	93
GW S4 420 BC857	1	18	93
GW S4 420 BF830	1	18	93
GW S4 420 BF840	1	18	93
GW S4 420 BF857	1	18	93
GW S4 420 BH830	1	18	93
GW S4 420 BH840	1	18	93
GW S4 420 BH857	1	18	93
GW S4 420 BP830	1	18	93
GW S4 420 BP840	1	18	93
GW S4 420 BP857	1	18	93
GW S4 420 BQ830	1	18	93
GW S4 420 BQ840	1	18	93
GW S4 420 BQ857	1	18	93
GW S4 420 CA840	1	18	106
GW S4 420 CA857	1	18	106
GW S4 420 CH840	1	18	106
GW S4 420 CH857	1	18	106
GW S4 420 CP840	1	18	106
GW S4 420 CP857	1	18	106
GW S4 420 CQ840	1	18	106
GW S4 420 CQ857	1	18	106
GW S4 420 GA840	1	18	107
GW S4 420 GA857	1	18	107
GW S4 420 GH840	1	18	107
GW S4 420 GH857	1	18	107
GW S4 420 GP840	1	18	107
GW S4 420 GP857	1	18	107
GW S4 420 HA840	1	18	104
GW S4 420 HA857	1	18	104
GW S4 420 HC840	1	18	104
GW S4 420 HC857	1	18	104
GW S4 420 HF840	1	18	104
GW S4 420 HF857	1	18	104
GW S4 420 HH840	1	18	104
GW S4 420 HH857	1	18	104
GW S4 420 HP840	1	18	104
GW S4 420 HP857	1	18	104
GW S4 420 HQ840	1	18	104
GW S4 420 HQ857	1	18	104
GW S4 421 AA830	1	18	84
GW S4 421 AA840	1	18	84
GW S4 421 AA857	1	18	84
GW S4 421 AC830	1	18	84
GW S4 421 AC840	1	18	84
GW S4 421 AC857	1	18	84
GW S4 421 AF830	1	18	84
GW S4 421 AF840	1	18	84
GW S4 421 AF857	1	18	84
GW S4 421 AH830	1	18	84
GW S4 421 AH840	1	18	84

Código	Cantidad		Página
	Paq. Emb.	Palé	
GW S4 421 AH857	1	18	84
GW S4 421 AP830	1	18	84
GW S4 421 AP840	1	18	84
GW S4 421 AP857	1	18	84
GW S4 421 AQ830	1	18	84
GW S4 421 AQ840	1	18	84
GW S4 421 AQ857	1	18	84
GW S4 421 BA830	1	18	93
GW S4 421 BA840	1	18	93
GW S4 421 BA857	1	18	93
GW S4 421 BC830	1	18	93
GW S4 421 BC840	1	18	93
GW S4 421 BC857	1	18	93
GW S4 421 BF830	1	18	93
GW S4 421 BF840	1	18	93
GW S4 421 BF857	1	18	93
GW S4 421 BH830	1	18	93
GW S4 421 BH840	1	18	93
GW S4 421 BH857	1	18	93
GW S4 421 BP830	1	18	93
GW S4 421 BP840	1	18	93
GW S4 421 BP857	1	18	93
GW S4 421 BQ830	1	18	93
GW S4 421 BQ840	1	18	93
GW S4 421 BQ857	1	18	93
GW S4 421 HA840	1	18	104
GW S4 421 HA857	1	18	104
GW S4 421 HC840	1	18	104
GW S4 421 HC857	1	18	104
GW S4 421 HF840	1	18	104
GW S4 421 HF857	1	18	104
GW S4 421 HH840	1	18	104
GW S4 421 HH857	1	18	104
GW S4 421 HP840	1	18	104
GW S4 421 HP857	1	18	104
GW S4 421 HQ840	1	18	104
GW S4 421 HQ857	1	18	104
GW S4 422 AA830	1	18	85
GW S4 422 AA840	1	18	85
GW S4 422 AA857	1	18	85
GW S4 422 AC830	1	18	85
GW S4 422 AC840	1	18	85
GW S4 422 AC857	1	18	85
GW S4 422 AF830	1	18	85
GW S4 422 AF840	1	18	85
GW S4 422 AF857	1	18	85
GW S4 422 AH830	1	18	85
GW S4 422 AH840	1	18	85
GW S4 422 AH857	1	18	85
GW S4 422 AP830	1	18	85
GW S4 422 AP840	1	18	85
GW S4 422 AP857	1	18	85
GW S4 422 AQ830	1	18	85
GW S4 422 AQ840	1	18	85
GW S4 422 AQ857	1	18	85
GW S4 422 BA830	1	18	94
GW S4 422 BA840	1	18	94
GW S4 422 BA857	1	18	94
GW S4 422 BC830	1	18	94
GW S4 422 BC840	1	18	94
GW S4 422 BC857	1	18	94
GW S4 422 BF830	1	18	94
GW S4 422 BF840	1	18	94
GW S4 422 BF857	1	18	94
GW S4 422 BH830	1	18	94

# Índice

Código	Cantidad		Página
	Paq. Emb.	Palé	
GW S4 422 BH840	1	18	94
GW S4 422 BH857	1	18	94
GW S4 422 BP830	1	18	94
GW S4 422 BP840	1	18	94
GW S4 422 BP857	1	18	94
GW S4 422 BQ830	1	18	94
GW S4 422 BQ840	1	18	94
GW S4 422 BQ857	1	18	94
GW S4 423 AA830	1	18	85
GW S4 423 AA840	1	18	85
GW S4 423 AA857	1	18	85
GW S4 423 AC830	1	18	85
GW S4 423 AC840	1	18	85
GW S4 423 AC857	1	18	85
GW S4 423 AF830	1	18	85
GW S4 423 AF840	1	18	85
GW S4 423 AF857	1	18	85
GW S4 423 AH830	1	18	85
GW S4 423 AH840	1	18	85
GW S4 423 AH857	1	18	85
GW S4 423 AP830	1	18	85
GW S4 423 AP840	1	18	85
GW S4 423 AP857	1	18	85
GW S4 423 AQ830	1	18	85
GW S4 423 AQ840	1	18	85
GW S4 423 AQ857	1	18	85
GW S4 423 BA830	1	18	94
GW S4 423 BA840	1	18	94
GW S4 423 BA857	1	18	94
GW S4 423 BC830	1	18	94
GW S4 423 BC840	1	18	94
GW S4 423 BC857	1	18	94
GW S4 423 BF830	1	18	94
GW S4 423 BF840	1	18	94
GW S4 423 BF857	1	18	94
GW S4 423 BH830	1	18	94
GW S4 423 BH840	1	18	94
GW S4 423 BH857	1	18	94
GW S4 423 BP830	1	18	94
GW S4 423 BP840	1	18	94
GW S4 423 BP857	1	18	94
GW S4 423 BQ830	1	18	94
GW S4 423 BQ840	1	18	94
GW S4 423 BQ857	1	18	94
GW S4 424 AA830	1		86
GW S4 424 AA840	1		86
GW S4 424 AA857	1		86
GW S4 424 AC830	1		86
GW S4 424 AC840	1		86
GW S4 424 AC857	1		86
GW S4 424 AF830	1		86
GW S4 424 AF840	1		86
GW S4 424 AF857	1		86
GW S4 424 AH830	1		86
GW S4 424 AH840	1		86
GW S4 424 AH857	1		86
GW S4 424 AP830	1		86
GW S4 424 AP840	1	14	86
GW S4 424 AP857	1		86
GW S4 424 AQ830	1		86
GW S4 424 AQ840	1		86
GW S4 424 AQ857	1		86
GW S4 424 BA830	1		95
GW S4 424 BA840	1		95
GW S4 424 BA857	1		95
GW S4 424 BC830	1		95

Código	Cantidad		Página
	Paq. Emb.	Palé	
GW S4 424 BC840	1		95
GW S4 424 BC857	1		95
GW S4 424 BF830	1		95
GW S4 424 BF840	1		95
GW S4 424 BF857	1		95
GW S4 424 BH830	1		95
GW S4 424 BH840	1		95
GW S4 424 BH857	1		95
GW S4 424 BP830	1		95
GW S4 424 BP840	1		95
GW S4 424 BP857	1		95
GW S4 424 BQ830	1		95
GW S4 424 BQ840	1		95
GW S4 424 BQ857	1		95

GW S6			
Código	Cantidad		Página
	Paq. Emb.	Palé	
GW S6 012 GD	1	96	109
GW S6 012 GD30K	1	96	109
GW S6 012 GD57K	1	96	109
GW S6 013 GD	1	96	109
GW S6 013 GD30K	1	96	109
GW S6 013 GD57K	1	96	109
GW S6 014 GD	1	96	109
GW S6 014 GD30K	1	96	109
GW S6 014 GD57K	1	96	109
GW S6 015 GD	1	96	109
GW S6 015 GD30K	1	96	109
GW S6 015 GD57K	1	96	109
GW S6 022 GD	1	36	111
GW S6 022 GD30K	1	36	111
GW S6 022 GD57K	1	36	111
GW S6 023 GD	1	36	111
GW S6 023 GD30K	1	36	111
GW S6 023 GD57K	1	36	111
GW S6 024 GD	1	36	111
GW S6 024 GD30K	1	36	111
GW S6 024 GD57K	1	36	111
GW S6 025 GD	1	36	111
GW S6 025 GD30K	1	36	111
GW S6 025 GD57K	1	36	111
GW S6 032 GD	1	36	113
GW S6 032 GD30K	1	36	113
GW S6 032 GD57K	1	36	113
GW S6 033 GD	1	36	113
GW S6 033 GD30K	1	36	113
GW S6 033 GD57K	1	36	113
GW S6 034 GD	1	36	113
GW S6 034 GD30K	1	36	113
GW S6 034 GD57K	1	36	113
GW S6 035 GD	1	36	113
GW S6 035 GD30K	1	36	113
GW S6 035 GD57K	1	36	113
GW S6 042 GD	1	36	115
GW S6 042 GD30K	1	36	115
GW S6 042 GD57K	1	36	115
GW S6 043 GD	1	36	115
GW S6 043 GD30K	1	36	115
GW S6 043 GD57K	1	36	115
GW S6 044 GD	1	36	115
GW S6 044 GD30K	1	36	115
GW S6 044 GD57K	1	36	115
GW S6 045 GD	1	36	115
GW S6 045 GD30K	1	36	115
GW S6 045 GD57K	1	36	115
GW S6 052 GD	1	20	117
GW S6 052 GD30K	1	20	117
GW S6 052 GD57K	1	20	117

Código	Cantidad		Página
	Paq. Emb.	Palé	
GW S6 053 GD	1	20	117
GW S6 053 GD30K	1	20	117
GW S6 053 GD57K	1	20	117
GW S6 054 GD	1	20	117
GW S6 054 GD30K	1	20	117
GW S6 054 GD57K	1	20	117
GW S6 055 GD	1	20	117
GW S6 055 GD30K	1	20	117
GW S6 055 GD57K	1	20	117
GW S6 082 GD	1	12	119
GW S6 082 GD30K	1	12	119
GW S6 082 GD57K	1	12	119
GW S6 083 GD	1	12	119
GW S6 083 GD30K	1	12	119
GW S6 083 GD57K	1	12	119
GW S6 084 GD	1	12	119
GW S6 084 GD30K	1	12	119
GW S6 084 GD57K	1	12	119
GW S6 085 GD	1	12	119
GW S6 085 GD30K	1	12	119
GW S6 085 GD57K	1	12	119
GW S6 312 GD	1	96	110
GW S6 312 GD30K	1	96	110
GW S6 312 GD57K	1	96	110
GW S6 313 GD	1	96	110
GW S6 313 GD30K	1	96	110
GW S6 313 GD57K	1	96	110
GW S6 314 GD	1	96	110
GW S6 314 GD30K	1	96	110
GW S6 314 GD57K	1	96	110
GW S6 315 GD	1	96	110
GW S6 315 GD30K	1	96	110
GW S6 315 GD57K	1	96	110
GW S6 322 GD	1	36	112
GW S6 322 GD30K	1	36	112
GW S6 322 GD57K	1	36	112
GW S6 323 GD	1	36	112
GW S6 323 GD30K	1	36	112
GW S6 323 GD57K	1	36	112
GW S6 324 GD	1	36	112
GW S6 324 GD30K	1	36	112
GW S6 324 GD57K	1	36	112
GW S6 325 GD	1	36	112
GW S6 325 GD30K	1	36	112
GW S6 325 GD57K	1	36	112
GW S6 332 GD	1	36	114
GW S6 332 GD30K	1	36	114
GW S6 332 GD57K	1	36	114
GW S6 333 GD	1	36	114
GW S6 333 GD30K	1	36	114
GW S6 333 GD57K	1	36	114
GW S6 334 GD	1	36	114
GW S6 334 GD30K	1	36	114
GW S6 334 GD57K	1	36	114
GW S6 335 GD	1	36	114
GW S6 335 GD30K	1	36	114
GW S6 335 GD57K	1	36	114
GW S6 342 GD	1	36	116
GW S6 342 GD30K	1	36	116
GW S6 342 GD57K	1	36	116
GW S6 343 GD	1	36	116
GW S6 343 GD30K	1	36	116
GW S6 343 GD57K	1	36	116
GW S6 344 GD	1	36	116
GW S6 344 GD30K	1	36	116
GW S6 344 GD57K	1	36	116

Código	Cantidad		Página
	Paq. Emb.	Palé	
GW S6 345 GD	1	36	116
GW S6 345 GD30K	1	36	116
GW S6 345 GD57K	1	36	116
GW S6 352 GD	1	20	118
GW S6 352 GD30K	1	20	118
GW S6 352 GD57K	1	20	118
GW S6 353 GD	1	20	118
GW S6 353 GD30K	1	20	118
GW S6 353 GD57K	1	20	118
GW S6 354 GD	1	20	118
GW S6 354 GD30K	1	20	118
GW S6 354 GD57K	1	20	118
GW S6 355 GD	1	20	118
GW S6 355 GD30K	1	20	118
GW S6 355 GD57K	1	20	118
GW S6 382 GD	1	12	120
GW S6 382 GD30K	1	12	120
GW S6 382 GD57K	1	12	120
GW S6 383 GD	1	12	120
GW S6 383 GD30K	1	12	120
GW S6 383 GD57K	1	12	120
GW S6 384 GD	1	12	120
GW S6 384 GD30K	1	12	120
GW S6 384 GD57K	1	12	120
GW S6 385 GD	1	12	120
GW S6 385 GD30K	1	12	120
GW S6 385 GD57K	1	12	120
GW S6 422 GD	1	24	50
GW S6 422 GD30K	1	24	50
GW S6 422 GD57K	1	24	50
GW S6 423 GD	1	24	50
GW S6 423 GD30K	1	24	50
GW S6 423 GD57K	1	24	50
GW S6 424 GD	1	24	50
GW S6 424 GD30K	1	24	50
GW S6 424 GD57K	1	24	50
GW S6 425 GD	1	24	50
GW S6 425 GD30K	1	24	50
GW S6 425 GD57K	1	24	50
GW S6 432 GD	1	24	51
GW S6 432 GD30K	1	24	51
GW S6 432 GD57K	1	24	51
GW S6 433 GD	1	24	51
GW S6 433 GD30K	1	24	51
GW S6 433 GD57K	1	24	51
GW S6 434 GD	1	24	51
GW S6 434 GD30K	1	24	51
GW S6 434 GD57K	1	24	51
GW S6 435 GD	1	24	51
GW S6 435 GD30K	1	24	51
GW S6 435 GD57K	1	24	51
GW S6 442 GD	1	24	52
GW S6 442 GD30K	1	24	52
GW S6 442 GD57K	1	24	52
GW S6 443 GD	1	24	52
GW S6 443 GD30K	1	24	52
GW S6 443 GD57K	1	24	52
GW S6 444 GD	1	24	52
GW S6 444 GD30K	1	24	52
GW S6 444 GD57K	1	24	52
GW S6 445 GD	1	24	52
GW S6 445 GD30K	1	24	52
GW S6 445 GD57K	1	24	52
GW S6 452 GD	1	20	53
GW S6 452 GD30K	1	20	53
GW S6 452 GD57K	1	20	53

Código	Cantidad		Página
	Paq. Emb.	Palé	
GW S6 453 GD	1	20	53
GW S6 453 GD30K	1	20	53
GW S6 453 GD57K	1	20	53
GW S6 454 GD	1	20	53
GW S6 454 GD30K	1	20	53
GW S6 454 GD57K	1	20	53
GW S6 455 GD	1	20	53
GW S6 455 GD30K	1	20	53
GW S6 455 GD57K	1	20	53
GW S6 512 BD	1	54	61
GW S6 512 BD30K	1		61
GW S6 512 BD57K	1	54	61
GW S6 512 GD	1	54	60
GW S6 512 GD30K	1	54	60
GW S6 512 GD57K	1	54	60
GW S6 513 BD	1	54	61
GW S6 513 BD30K	1		61
GW S6 513 BD57K	1	54	61
GW S6 513 GD	1	54	60
GW S6 513 GD30K	1	54	60
GW S6 513 GD57K	1	54	60
GW S6 514 BD	1	54	61
GW S6 514 BD30K	1		61
GW S6 514 BD57K	1	54	61
GW S6 514 GD	1	54	60
GW S6 514 GD30K	1	54	60
GW S6 514 GD57K	1	54	60
GW S6 515 BD	1	54	61
GW S6 515 BD30K	1		61
GW S6 515 BD57K	1	54	61
GW S6 515 GD	1	54	60
GW S6 515 GD30K	1	54	60
GW S6 515 GD57K	1	54	60
GW S6 516 BD	1		61
GW S6 516 BD30K	1		61
GW S6 516 BD57K	1		61
GW S6 516 GD	1		60
GW S6 516 GD30K	1		60
GW S6 516 GD57K	1		60
GW S6 522 BD	1	16	62
GW S6 522 BD30K	1	16	62
GW S6 522 BD57K	1	16	62
GW S6 522 GD	1	16	62
GW S6 522 GD30K	1	16	62
GW S6 522 GD57K	1	16	62
GW S6 523 BD	1	16	62
GW S6 523 BD30K	1	16	62
GW S6 523 BD57K	1	16	62
GW S6 523 GD	1	16	62
GW S6 523 GD30K	1	16	62
GW S6 523 GD57K	1	16	62
GW S6 524 BD	1	16	62
GW S6 524 BD30K	1	16	62
GW S6 524 BD57K	1	16	62
GW S6 524 GD	1	16	62
GW S6 524 GD30K	1	16	62
GW S6 524 GD57K	1	16	62
GW S6 525 BD	1	16	62
GW S6 525 BD30K	1	16	62
GW S6 525 BD57K	1	16	62
GW S6 525 GD	1	16	62
GW S6 525 GD30K	1	16	62
GW S6 525 GD57K	1	16	62
GW S6 532 BD	1	16	63
GW S6 532 BD30K	1	16	63
GW S6 532 BD57K	1	16	63

Código	Cantidad		Página
	Paq. Emb.	Palé	
GW S6 532 GD	1	16	63
GW S6 532 GD30K	1	16	63
GW S6 532 GD57K	1	16	63
GW S6 533 BD	1	16	63
GW S6 533 BD30K	1	16	63
GW S6 533 BD57K	1	16	63
GW S6 533 GD	1	16	63
GW S6 533 GD30K	1	16	63
GW S6 533 GD57K	1	16	63
GW S6 534 BD	1	16	63
GW S6 534 BD30K	1	16	63
GW S6 534 BD57K	1	16	63
GW S6 534 GD	1	16	63
GW S6 534 GD30K	1	16	63
GW S6 534 GD57K	1	16	63
GW S6 535 BD	1	16	63
GW S6 535 BD30K	1	16	63
GW S6 535 BD57K	1	16	63
GW S6 535 GD	1	16	63
GW S6 535 GD30K	1	16	63
GW S6 535 GD57K	1	16	63
GW S6 542 BD	1	16	65
GW S6 542 BD30K	1	16	65
GW S6 542 BD57K	1	16	65
GW S6 542 GD	1	16	64
GW S6 542 GD30K	1	16	64
GW S6 542 GD57K	1	16	64
GW S6 543 BD	1	16	65
GW S6 543 BD30K	1	16	65
GW S6 543 BD57K	1	16	65
GW S6 543 GD	1	16	64
GW S6 543 GD30K	1	16	64
GW S6 543 GD57K	1	16	64
GW S6 544 BD	1	16	65
GW S6 544 BD30K	1	16	65
GW S6 544 BD57K	1	16	65
GW S6 544 GD	1	16	64
GW S6 544 GD30K	1	16	64
GW S6 544 GD57K	1	16	64
GW S6 545 BD	1	16	65
GW S6 545 BD30K	1	16	65
GW S6 545 BD57K	1	16	65
GW S6 545 GD	1	16	64
GW S6 545 GD30K	1	16	64
GW S6 545 GD57K	1	16	64
GW S6 901	1	96	120
GW S6 902	1	168	120
GW S6 903	1	128	120
GW S6 910	1	312	120
GW S6 911	1	64	110
GW S6 921	1/5	780	120
GW S6 922	1	40	120
GW S6 923	1	156	120
GW S6 924	1/2	20	120
GW S6 925	1/2		120
GW S6 926	1	312	120
GW S6 931	1	40	65
GW S6 932	1	24	65

GW S7			
GW S7 110	1	14	22
GW S7 110V	1		22
GW S7 111	1	14	22
GW S7 111 V	1	14	22
GW S7 112	1	14	22
GW S7 112 V	1		22

# GEWISS

## GEWISS IBÉRICA, S.A.

Centro Transportes Coslada - Calle Bélgica, 4

28821 COSLADA - Madrid - ESPAÑA

Tel.: +34 (91) 670 71 00

gewiss@gewiss.es - www.gewiss.com

## AGÊNCIA PORTUGAL

SIGNIVOLTAGE – REPRESENTAÇÕES UNIPessoal, LDA.

Rua Poeta Bocage, 2, Piso 3, Escritório H 1600-233 Lisboa

Tel.: +351 218 160 240 lisboa@gewiss.com.pt



www.gewiss.com

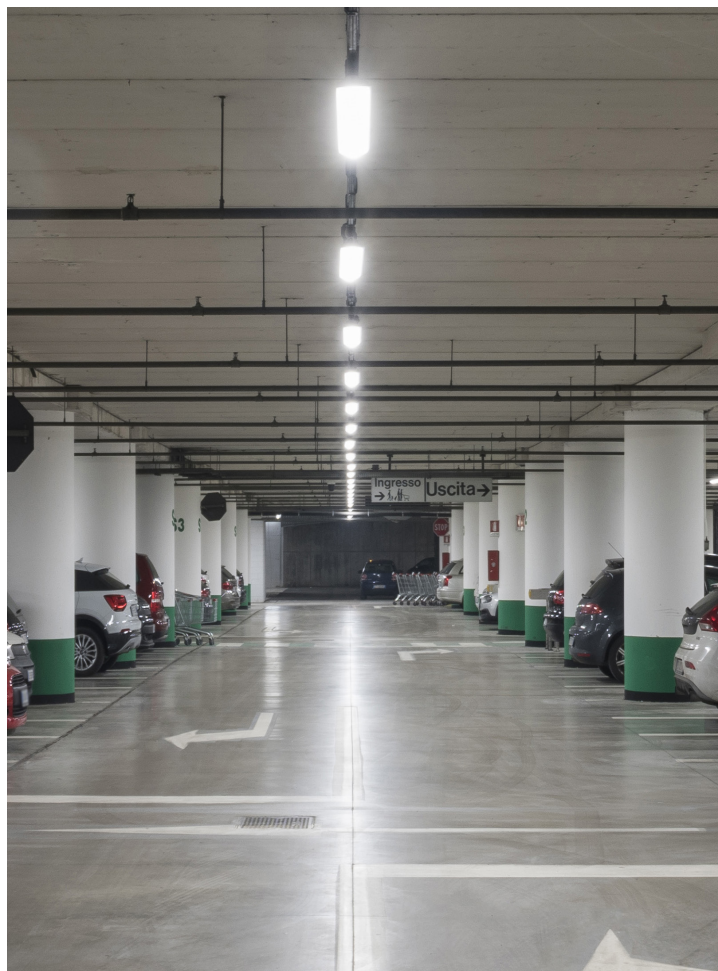

PB 11140ES -11.20