

FICHA TÉCNICA DEL PRODUCTO

FL PFM 200 W 4000 K SYM 100 BK

FLOODLIGHT 200 W | Proyector versátil con una salida de luz de hasta 25000 lm



Áreas de aplicación

- Sustituto para proyectores con lámparas halógenas
- Uso exterior (IP65)
- Industria
- Áreas públicas
- Areas de construcción
- Construcción de fachadas

Beneficios del producto

- Luminoso, robusto y duradero
- Iluminación segura y muy uniforme, gracias al difusor de cristal esmerilado y templado.
- Sin salida de luz superior (ULOR 0%) cuando se monta a 0° de inclinación
- Ahorro energético de hasta 90% en comparación con los proyectores halógenos
- 5 años de garantía

Características del producto

- Distribución de luz simétrica basada en reflector con ángulo de apertura de 100° x 100°
- Driver con amplia tensión de entrada, adecuado para 100 - 277 V_{AC}
- Protección contra sobretensiones: hasta 6 kV (L / N-PE), 4 kV (L-N)
- Soporte de montaje con ángulo de 30° y área de rotación amplia
- Membrana de respiración para optimizar el intercambio de aire, sin comprometer la protección IP.
- Cable preinstalado, flexible de 1 m (H05RN-F), con 3 x 1.0 mm² de cables individuales



INFORMACIÓN TÉCNICA

DATOS ELÉCTRICOS

Potencia nominal	200,00 W
Tensión nominal	100...277 V
Frecuencia de red	50...60 Hz
Corriente nominal	1000 mA
Corriente de encendido IP	80 A
T. corriente entrante T _{h50}	1000 µs
Núm. Máx. de luminarias en diferen B16 A	3
Núm. Máx. de luminarias en diferen C10 A	5
Núm. Máx. de luminarias en diferen C16 A	8
Factor de potencia λ	> 0,90
Distorsión armónica total	< 20 %
Tipo de protección	I
Modo de funcionamiento	Integrated LED driver

Datos fotométricos

Flujo luminoso	25000 lm
Eficacia luminosa	125 lm/W
Temperatura de color	4000 K
Tono de luz (denominación)	Cool White
Índice de reproducción cromática Ra	≥80
Desviación estándar de ajuste de color	≤5 sdc _m
Intensidad luminosa	-
Libre de flickering	Sí
Valor del Flickering Pst LM	-
Valor del efecto del estroboscópico SVM	-
Grupo de seguridad fotobiológica EN62778	RG1
Grupo de seguridad fotobiológica EN62471	RG1
Ángulo de radiación	100 ° x 100 °
UGR longitudinal	-



LDC typ cone

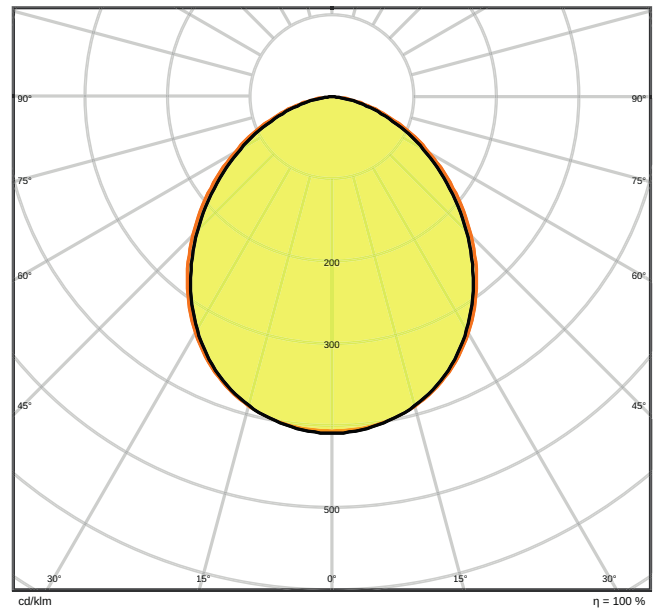

LDC typ polar

DIMENSIONES Y PESO

Largo	454.00 mm
Ancho	354.00 mm
Alto	62.00 mm
Peso del producto	6000,00 g
Longitud del cable	1000 mm

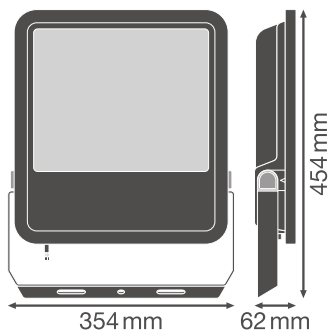

MATERIAL Y COLORES

Color del producto	Black
Color de carcasa	Black
Material del cuerpo	Aluminum
Material de la superficie emisora de luz	Vidrio
Test filamento incand. según IEC 60695-2-12	650 °C
Contenido mercurio	0.0 mg

APLICACIÓN Y MONTAJE

Margen de temperatura ambiente	-30...+50 °C
Temperatura de almacenamiento	-40...+70 °C
Tipo de conexión	Cable, 3-pole
Tipo de protección	IP65
Clase protección IK (resistencia g [PIM])	IK08
Dimmable	No
Tipo de montaje	Surface
Ubicación de montaje	Wall / Pole / Floor / Techo
Ajustable	Sí
Módulo LED sustituible	no reemplazable

Vida media

Duración L70/B50 @ 25 °C	70000 h
Duración L80/B10 @ 25 °C	55000 h
Duración L90/B10 @ 25 °C	35000 h
Número de ciclos de encendidos	100000

EQUIPO DE CONTROL

ECG - Output ripple current	< 35 %
-----------------------------	--------

CERTIFICADOS Y ESTÁNDARES

Normas	CE / CB / ENEC / EAC / RoHS
Temperatura de superficie limitada	No
Seguro contra balonazos	No

DATOS ADICIONALES DEL PRODUCTO









Pie de pág. usado solo para el producto	Available from September 2020
---	-------------------------------



Advertencia de Seguridad

- Superficie máxima de carga del viento 0.124 m²

DESCARGAS

DESCARGAS	
	User instruction FLOODLIGHT 65W - 200W
	Documentos para oferta Tender Text 4058075423763
	Declarations of conformity FLOODLIGHT PFM
	IES file (IES) FL PFM 200W4000K SYM 100 BK
	LDT file (Eulumdat) FL PFM 200W4000K SYM 100 BK
	R3D file (Relux 3D Model) FL PFM 200W
	M4D file (3D Model with rotation axis) FL PFM 200W
	UGR file (UGR table) FL PFM 200W4000K SYM 100 BK
	Packaging insert Legal insert

DATOS LOGÍSTICOS

Código de producto	Cantidad por caja (unidad/master)	Dimensiones (longitud x largo x altura)	Peso bruto	Volumen
4058075423763	Embalaje de envío 1	407 mm x 95 mm x 516 mm	6665.00 g	19.95 dm ³

El código de producto mencionado describe la cantidad mínima de unidades que puede ser comprada. Una unidad de transporte puede contener uno o más productos individuales. Cuando se realiza la compra, para las cantidades por favor ingrese una o varias unidades de envío.

INFORMACIÓN ADICIONAL DEL CATÁLOGO



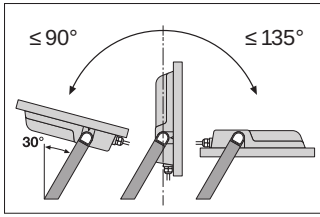

	A	B	C	🔑	📏
55W	150	108	8,5	2x M8	0,046m ²
80W	150	108	10,5	2x M10	0,061m ²
122W	170	118	10,5	2x M10	0,083m ²
160W	170	118	12,5	2x M12	0,102m ²
200W	170	118	12,5	2x M12	0,124m ²

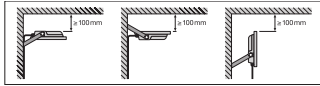
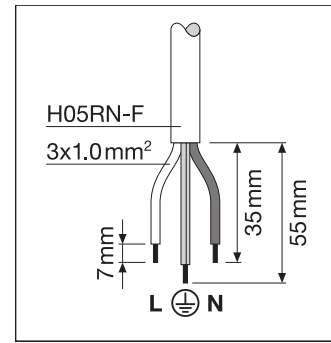

Referencias / Enlaces

- Para asuntos relacionados con la Garantía véase www.ledvance.es/garantias

DESCARGO DE RESPONSABILIDAD

Sujeto a cambio sin aviso. Errores y omisiones exceptuadas. Asegurese de utilizar la version más reciente.