

# FICHA TÉCNICA DO PRODUTO

## FL PFM 65 W 4000 K SYM 100 BK

FLOODLIGHT 65 W | Floodlight versátil com fluxo luminoso até 8000 lm



### Áreas de Aplicação

- Substituição para projetores com lâmpadas de halogéneo
- Aplicação exterior (IP65)
- Indústria
- Áreas públicas
- Estaleiros
- Fachadas de edifícios

### Vantagens do Produto

- Brilhante, robusta, durável
- Iluminação de segurança e muito uniforme devido ao difusor em vidro opalino temperado
- Sem emissão de luz para cima (ULOR 0%) quando montado com inclinação 0°
- Economia de energia até 90 % em relação aos projetores com lâmpadas de halogéneo
- 5 anos de garantia

### Características do Produto

- Distribuição luminosa simétrica com ângulo 100° x 100°, com refletor
- Driver de tensão ampla integrado, indicado para 100 - 277 V AC
- Proteção contra sobretensão: até 6 kV (L/N-PE), 4 kV (L-N)
- Suporte de montagem com ângulo 30° e área de rotação ampla
- Membrana de respiração para otimizar a circulação do ar, sem comprometer a proteção IP
- Cabo flexível de 1 m pré-instalado (H05RN-F), enrolado com 3 x 1,0 mm<sup>2</sup> fios de simples



## DADOS TÉCNICOS

## DADOS ELÉTRICOS

Potência nominal	65,00 W
Tensão nominal	100...277 V
Frequência da rede	50...60 Hz
Corrente nominal	340 mA
Corrente elétrica de entrada	14,1 A
Corrente entrada T <sub>h50</sub>	145 μs
Nº. máx. de luminárias por disjunt B16 A	29
Nº. máx. de luminárias por disjunt C10 A	21
Nº. máx. de luminárias por disjunt C16 A	33
Fator de potência λ	> 0,90
Distorção harmónica total	< 20 %
Grau de proteção	I
Modo de funcionamento	Integrated LED driver

## Dados Fotométricos

Fluxo luminoso	8000 lm
Rendimento luminoso	123 lm/W
Temperatura de cor	4000 K
Tonalidade (designação)	Cool White
Índice de reprodução de cor Ra	≥ 80
Desvio padrão de combinação de cores	≤ 5 sdc <sub>m</sub>
Intensidade luminosa	-
Métrica de Cintilação (Pst LM)	-
Métrica de Efeito Estroboscópico (SVM)	-
Grupo segurança fotobiológica co EN62778	RG1
Grupo segurança fotobiológica co EN62471	RG1
Ângulo de abertura	100 ° x 100 °



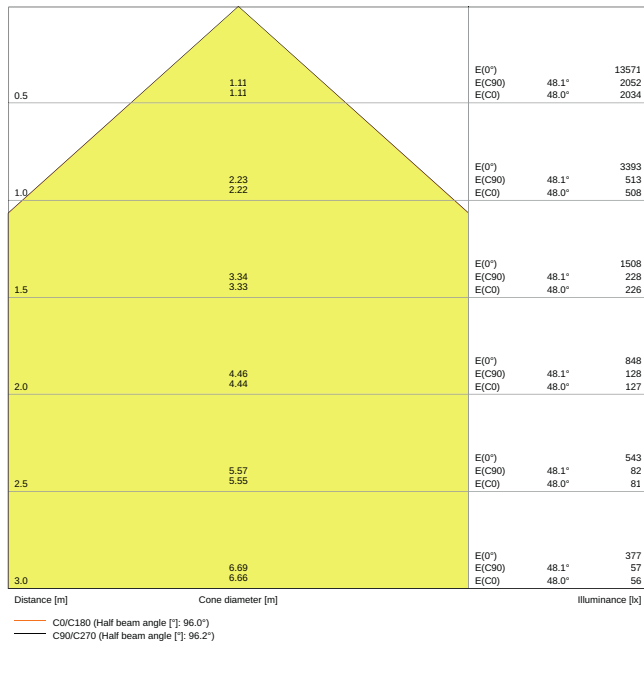

LDC typ cone

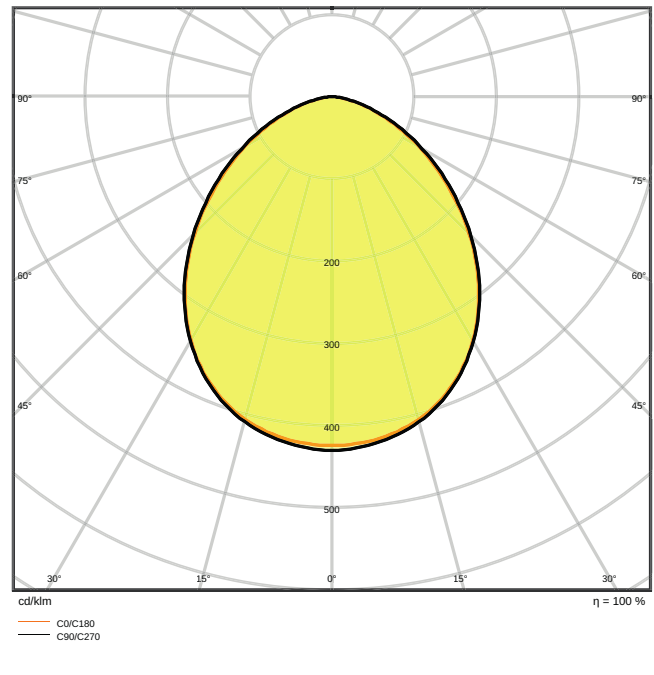

LDC typ polar

**DIMENSÕES & PESO**

Comprimento	268.00 mm
Largura	237.00 mm
Altura	49.00 mm
Peso do produto	2100,00 g
Comprimento do cabo	1000 mm

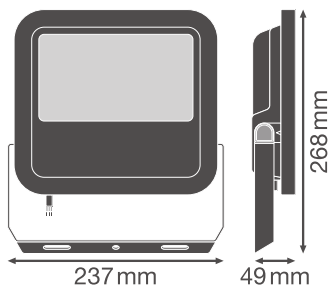

**MATERIAIS & CORES**



Cor do produto	Black
Cor do corpo	Black
Material do corpo	Aluminum
Material da superfície emissora de luz	Vidro
Teste temperatura do fio conforme IEC 60695-2-12	650 °C
Quantidade de mercúrio	0.0 mg

## APLICAÇÃO & INSTALAÇÃO

Temperatura ambiente	-30...+50 °C
Temperatura de armazenagem	-40...+70 °C
Tipo de ligação	Cable, 3-pole
Tipo de protecção	IP65
Grau de protecção (impacto mecânico [PIM])	IK08
Dimmable	No
Tipo de montagem	Surface
Local de montagem	Parede / Teto / Chão
Ajustável	Sim
Módulos LED substituíveis	Não substituível

## Vida Útil

Vida mediana L70/B50 @ 25 °C	70000 h
Vida mediana L80/B10 @ 25 °C	55000 h
Vida mediana L90/B10 @ 25 °C	35000 h
Número de ciclos de Liga e Desliga	100000

## BALASTRO

ECG - Output ripple current	< 35 %
-----------------------------	--------









## CERTIFICADOS & NORMAS

Normas	CE / CB / ENEC / EAC / RoHS
Temperatura de superfície limitada	Não
Protecção contra impactos	Não

## Aviso de Segurança

- Superfície de carga máx. vento 0.046 m<sup>2</sup>

## DOWNLOADS

DOWNLOADS	
	User instruction FLOODLIGHT 65W - 200W
	Documentos de licitação Tender Text 4058075422469
	Declarations of conformity FLOODLIGHT PFM
	IES file (IES) FL PFM 65W4000K SYM 100 BK
	LDT file (Eulumdat) FL PFM 65W4000K SYM 100 BK
	R3D file (Relux 3D Model) FL PFM 65W
	M4D file (3D Model with rotation axis) FL PFM 65W
	UGR file (UGR table) FL PFM 65W4000K SYM 100 BK
	Packaging insert Legal insert

## DADOS LOGÍSTICOS

Código do Produto	Embalagem unitária (peças/unidade)	Dimensões (comprimento x largura x altura)	Peso bruto	Volume
4058075422469	Folding box 1	56 mm x 244 mm x 285 mm	2224.00 g	3.89 dm <sup>3</sup>
4058075422476	Shipping box 4	289 mm x 274 mm x 347 mm	9413.00 g	27.48 dm <sup>3</sup>

O código do produto mencionado indica a quantidade mínima a ser adquirida. Uma caixa unitária pode conter um ou mais produtos. Quando for colocar o pedido de compras, indique uma quantidade unitária ou múltiplos da caixa unitária.

## INFORMAÇÃO ADICIONAL DO CATÁLOGO



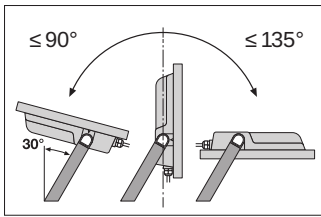

	A	B	C	Ø	LED
65W	150	108	8,5	2x M8	0,046m <sup>2</sup>
80W	150	108	10,5	2x M10	0,061m <sup>2</sup>
125W	170	118	10,5	2x M10	0,083m <sup>2</sup>
165W	170	118	12,5	2x M12	0,102m <sup>2</sup>
200W	170	118	12,5	2x M12	0,124m <sup>2</sup>

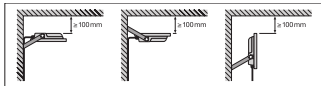
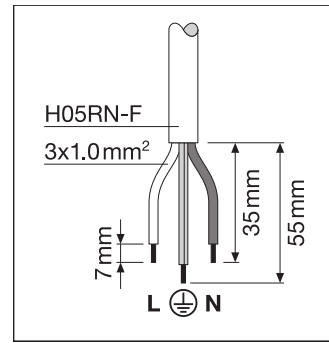

## Referências / Links

- Para garantia, consulte [www.ledvance.pt/garantia](http://www.ledvance.pt/garantia)

## AVISO LEGAL

Sujeito a alteração sem prévio aviso. Sempre utilize a versão mais recente.